

应将本《使用说明书》视为摩托车的永久部件，转售车辆时应将其随车一并交给新车主。

本《使用说明书》包含印刷前的最新生产信息。新大洲本田摩托（苏州）有限公司保留随时修改规格、设计而不事先通知的权利，并且也不就此承担任何责任。

未经书面许可，不得擅自复制或复印本手册的任何部分。

本《使用说明书》中图示的车辆可能与您的实际车辆并不一致。

致车主

祝贺您选择了全新的本田摩托车！选择了本田产品，您便成为了本田这个全球大家庭的一员。在这个大家庭中，每位成员都有很高的满足感，都非常欣赏本田致力于打造每一件优质产品的良好声誉。

为了确保您的安全、增加您驾骑的乐趣：

- 请仔细阅读本手册；
- 请遵照本手册中的所有建议和操作步骤；
- 请密切关注本手册中记载的和摩托车车身上粘贴的安全信息。

- 本手册中的以下代码代表相应的目的地。
- 此处的插图基于 C110X CH 型号。

代码	车名	车型
CH（中国）	HONDA CROSS CUB （C110X）	SDH110-26

安全注意事项

您和他人的安全十分重要。安全驾骑本摩托车是一项重要的责任。

为了帮助您在安全方面作出明智的决定，我们在安全标签上和本手册中提供了操作步骤和其他信息。这些信息旨在提醒您注意可能会伤害到您或他人的潜在危险。

当然，要我们列出与摩托车骑乘和保养相关的所有危险是不切实际或不可能的。您必须自行作出正确判断。

您将会看到各种形式的重要安全信息，其中包括：

- 摩托车车身上的安全标签；
- 安全信息，其前面带有安全警示符号  和以下三种警示语之一：危险、警告或小心。

三种警示语的含义如下所示：

危险

若不遵照指示，将会造成严重的人员伤亡。

警告

若不遵照指示，可能会造成严重的人员伤亡。

小心

若不遵照指示，可能会导致人员受伤。

以下标题的下方列有其他重要信息：

注意 此类信息用于防止对车辆、其它财产或环境造成破坏。

目录

摩托车安全 P.2

操作指南 P.14

保养维护 P.39

故障处理 P.75

相关信息 P.86

技术参数 P.99

索引 P.102

HONDA

摩托车安全

本节包含摩托车安全驾驶的重要信息。
请仔细阅读本节。

安全指南	P.3
安全注意事项	P.6
驾骑注意事项	P.7
配件和改装	P.11
装载指南	P.12

安全指南

为了增强您的安全性，请遵照以下指南：

- 执行本手册指定的所有日常和常规检查。
- 给油箱加油前将发动机熄火，并远离火花和明火。
- 不要在密闭或半密闭空间内启动发动机。这是因为排出废气中的一氧化碳有毒，可能会致命。

始终佩戴头盔

事实证明：头盔和防护服能显著减少头部和其他部位受伤的几率并降低受伤严重程度。因此，一定要始终穿戴通过认证的头盔和防护服。

➤ 第 6 页

骑乘之前

确保您身体状况良好、注意力集中，而且没有喝酒或服药。确保您和您的随乘者都穿戴上通过认证的头盔和防护服。

指导您的随乘者抓紧乘员扶手或抱紧您的腰，转弯时和您一起倾斜身体，脚要放到脚踏杆上，即使是在摩托车停下来时也要这样做。

花时间去学习和练习

即使您骑过其他摩托车，也要在安全区域练习驾骑本摩托车，以熟悉本摩托车的运转和操作方式并适应摩托车的大小和重量。

骑车时要有防护意识

时刻留意您周围的车辆，不要想当然地认为其他司机都能看到您。要随时做好紧急刹车或躲避绕行的准备。

让自己更容易被看到

尤其是在夜间，要穿上明亮的反光服让自己更醒目，停在适当的位置让其他司机都能看到您，在转弯或变更车道前打信号灯，或在必要时按喇叭提醒行人。

驾骑时量力而行

驾骑时绝不要超出您的个人能力范围，也不要超过条件允许的速度。疲劳和疏忽会削弱您作出正确判断和安全驾骑的能力。

请勿酒后或服用药物后驾骑

酒精或药物和驾骑互不相容。即使是少量酒精饮料也能降低您对环境变化的应变能力，每多喝一点，您的反应时间就会更长一些。服用药物同理。请勿酒后或服药后驾骑，也请勿让您的朋友酒后或服药后驾骑。

让您的爱车保持安全状态

妥善保养您的摩托车，让您的爱车始终保持安全驾骑状态，这很重要。每次骑乘前都要检查您的摩托车，并完成所有推荐的保养与维护。严禁超载（▶ 第 12 页），不要擅自改装摩托车或加装会影响安全性的配件（▶ 第 11 页）。

处理意外事件

人身安全是您的第一要务。如果您或其他任何人受伤，应当先仔细评估伤情的严重程度，并判断继续驾骑是否安全。必要时请呼叫紧急援助。如果碰撞事件牵涉到其他人或车辆，则还应当遵循适用的法律法规。

若您决定继续驾骑，首先将点火开关转至  (关) 位置，并评估摩托车的状况。检查是否漏油，检查关键螺母和螺栓是否紧固，并检查车把、方向柱、制动器和车轮。请缓慢谨慎驾骑。您的摩托车可能已经受到了不会马上显现出来的损坏，请尽快将其送到本田特约服务店或有资质的维修店进行彻底检查。

一氧化碳危害

排出废气含有有毒的一氧化碳，一氧化碳是一种无色无味的气体。吸入一氧化碳会导致人失去意识，甚至可能致命。

如果您在密闭或半密闭的空间内启动发动机，您吸入的空气中可能含有危险数量的一氧化碳。

切勿在车库或其他密闭空间内启动摩托车的发动机。

警告

在密闭或半密闭的空间内运行摩托车的发动机可能导致有毒的一氧化碳气体快速积聚。

吸入这种无色无味气体会快速失去意识并导致死亡。

仅限在通风良好的户外区域内运行摩托车的发动机。

安全注意事项

- 小心驾驶，手始终放在车把上，双脚始终放在脚踏杆上。
- 骑乘时指导您的随乘者抓紧乘员扶手或抱紧您的腰，并把脚要放到脚踏杆上。
- 务必注意随乘者及其他驾驶员和随乘者的安全。

防护服

确保您和任何随乘者都穿戴有通过认证的头盔、护目镜和醒目的防护服。避免穿着宽松服饰，以免被摩托车的部件卡住。根据天气和路况谨慎驾驶。

头盔

通过安全标准认证，可视度高，尺寸符合您的头部大小。

- 必须安全舒适，并用下巴带固定好。
- 不阻碍视线的面罩或其他通过认证的护目镜。

警告

不佩戴头盔会增加撞车事故中严重伤亡的机率。

确保您及随乘者都始终佩戴通过认证的头盔和防护服。

手套

具有高耐磨性的全指皮手套。

靴子或骑乘鞋

结实且防滑，并能保护脚踝的骑行靴或骑行鞋。

服装

适合骑乘用的具有防护作用的醒目长袖衫和耐穿的裤子（或者防护套装）。

驾骑注意事项

磨合期

在最初的 500 km (300 miles) 行驶里程内，遵循这些指南以确保摩托车以后的可靠性和性能。

- 避免全油门启动和迅速加速。
- 避免紧急制动和快速降档。
- 谨慎驾骑。

制动器

遵守以下指南：

- 避免过度紧急制动和降档。
 - ▶ 突然制动会降低摩托车的稳定性。
 - ▶ 如果条件允许，转弯前要减速，不然您会有滑倒的危险。
- 在湿滑路面上务必谨慎驾骑。
 - ▶ 在这种地面上轮胎更容易滑行，需要更长的制动距离。
- 避免连续制动。
 - ▶ 在长而陡的坡路下坡等情况下，反复制动会导致制动器严重过热，影响制动效果。应借助发动机制动，间歇性地使用制动器来减速。
- 同时使用前后制动器可以达到完全的制动效果。

■ 前轮上的防抱死制动系统 (ABS)

此型号上装有防抱死制动系统，可以防止在紧急制动时出现的前制动锁死状况。

- 后轮没有 ABS 功能。
- ABS 不会减少制动距离。在某些情况下，ABS 可能会导致更长的停车制动距离。
- 车速低于 10 km/h (6 mph) 时，ABS 不起作用。
- 在制动时，制动手柄可能会轻轻反弹。这是正常的。
- 一定要使用推荐的前 / 后轮胎和链轮以确保 ABS 的正确运转。

■ 发动机制动

松开油门时，发动机制动可帮助降低车辆的速度。如需进一步减速，请降至较低的档位。在长而陡的坡路下坡时，请借助发动机制动，间歇性地使用制动器来减速。

■ 潮湿多雨的环境

潮湿的环境下，路面湿滑，而且潮湿的制动器更降低了制动效率。

在潮湿情况下制动时要格外小心。

如果制动器变得潮湿，可以在低速驾骑时使用制动器，这样有助于快速干燥。

停车

- 停放在稳固平坦的地面上。
- 如果必须停在稍微倾斜或松散的地面上，须停稳并让摩托车不能移动或翻倒。
- 确保高温部件不会接触到易燃材料。
- 不要触碰尚未冷却的发动机、消音器、制动器和其他高温部件。
- 为了减少被盗的可能性，离开无人看管的摩托车之前一定要锁上方向把并拔掉钥匙。此外，还推荐使用防盗装置。

使用侧支架或中心支架停车时

1. 将发动机熄火

2. 使用侧支架

放下侧支架。

慢慢向左倾斜摩托车直到其重量集中到侧支架上。

使用中心支架

要放下中心支架，请站在摩托车左侧。

握住左手把和后载物架。

用右脚压住中心支架的顶端，同时向上和向后拉。

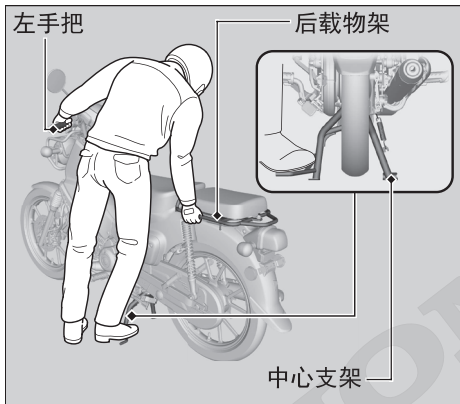

3. 将车把完全转向左边。
▶ 如果将车把转向右边，会降低稳定性并可能会导致摩托车摔倒。
4. 将点火开关旋至 LOCK（锁定）位置，然后拔下钥匙。▶ 第 28 页

加油和燃油指南

遵循下列指南来保护您的发动机、燃油系统和催化转换器：

- 只使用无铅汽油。
- 使用推荐辛烷值的汽油。使用低辛烷值的汽油会降低发动机的性能。
- 不要使用含有高浓度酒精的燃油。
▶ 第 97 页
- 不要使用变质或受到污染的汽油，或者机油汽油混合物。
- 防止污垢和水进入油箱。

配件和改装

我们强烈建议您不要添加除本田专为您的摩托车设计的配件以外的任何其他配件或对摩托车的原有设计进行改装。这样做会导致摩托车不安全。对摩托车进行改装也可能会使您的保修服务失效，并且导致您的摩托车不能合法在公共道路上行驶。在您决定在摩托车上添加配件之前，先要确定哪些改装是安全合法的。



警告

不恰当的配件或改装可能会引起撞车事故，在事故中您可能严重受伤甚至丧命。

遵守本《使用说明书》中关于配件和改装的所有指示。

不要在摩托车上加挂拖车或加装跨斗。您的摩托车并没有这些配件的设计，它们的使用会严重影响摩托车的操纵性。

装载指南

- 搭载额外的负重会影响摩托车的操纵性、制动性和稳定性。
承载重物时，驾骑时一定要保持安全速度。
- 避免超载，保持在规定的装载限制范围内。
最大有效载荷 ▣ 第 99 页
- 绑紧所有行李，均匀平稳地放在靠近摩托车中心的位置。
- 不要在车灯或消音器处放置物品。

警告

超载或装载不当会导致意外事故，造成严重伤亡。

请按照本《使用说明书》上的负载限制和其他装载指南进行装载。

HONDA

基本操作流程

| 驾骑前检查 ▣ 第 44 页

仔细检查摩托车，确保其行驶安全。

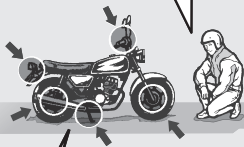

如何使用基本功能。

- 仪表 ▣ 第 18 页
- 指示灯 ▣ 第 24 页
- 开关 ▣ 第 26 页
- 转向锁 ▣ 第 28 页

| 提速

逐渐加大油门。遵守速度限制。



| 换档 ▣ 第 32 页

| 起动发动机 ▣ 第 29 页

起动并预热发动机。避免超速运转发动机。



| 起动摩托车

驶离之前，用转向信号灯开关指示方向，然后检查迎面而来的车辆。



停止!



制动

关闭油门，并同时使用前后制动器。

▶ 制动灯将指示您已踩下制动器。



停车 ▣ 第 9 页

停放在稳固平坦的地面上。
使用支架，锁定转向。



停止

如果驶离道路，请尽早发出信号，向车辆显示您正在靠边停车，并平稳地靠边停车。



转弯

在转弯前制动。

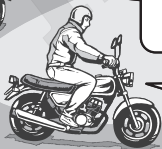

退出转弯时逐渐重新加大油门。

加油 ▣ 第 34 页



零部件位置图

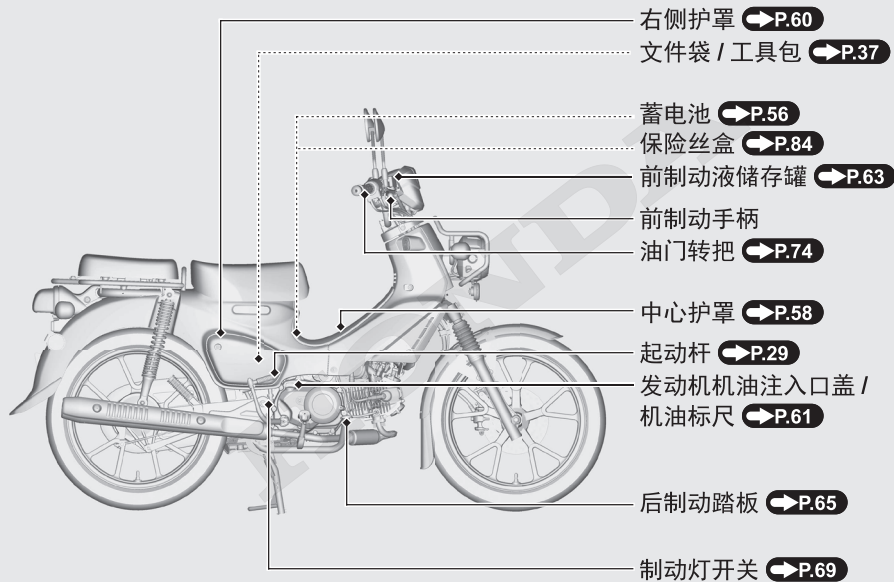

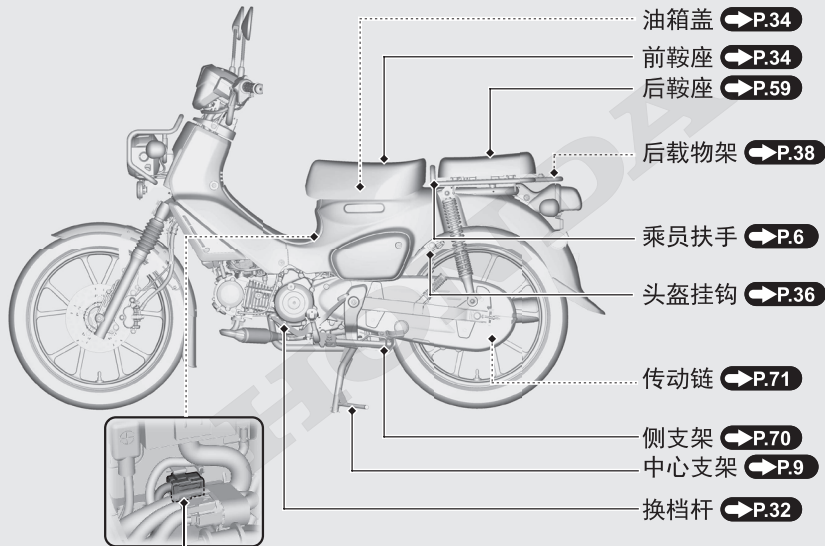

DLC 数据诊断接头

仪表



显示检查

将点火开关旋至  (开) 位置时，将显示初始动画，车速表前进到最大刻度并返回到“0”。如果任何显示区域未点亮或者车速表未正常显示，请交由本田特约维修店检修。

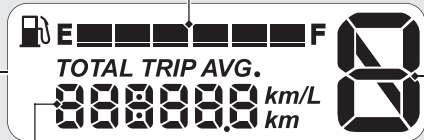

里程表 [TOTAL]、计程表 [TRIP]、平均油耗 [AVG.] 和时钟 **➡P.20**

燃油表

只有第一格 (E) 开始闪烁时的剩余油量：
约 0.68 L (0.180 US gal, 0.150 Imp gal)



如果燃油表指示灯重复闪烁或熄灭：

➡P.79

注意

读数接近第一格 (E) 时应加油。燃油用尽可能会导致发动机不点火，损坏催化转换器。

档位指示器

显示档位。

- ▶ 如果变速器未正确换档时会显示“-”。
- ▶ 如果闪烁“-”，请交由本田特约维修店检修。

仪表 (续)

里程表 [TOTAL]、计程表 [TRIP]、平均油耗 [AVG.] 和时钟

切换显示中的项目

当点火开关处于  (开) 位置时, 按下 SEL 按钮会切换显示中的项目。



里程表 [TOTAL]:

总行驶距离。

如果显示 “-----”, 请交由本田特约维修店检修。

计程表 [TRIP]:

自计程表重置以来所驾骑的距离。

如果显示 “-----”, 请交由本田特约维修店检修。

若要重置计程表:  P.22

平均油耗 [AVG.]:

平均油耗以“km/L”单位显示。

在计程表上计算平均油耗并显示自计程表重置以来的数值。

- 大于 99.9 km/L，会显示“99.9”。
- 当重置计程表时，会显示“-.-”。

除上述情况外，如果显示“-.-”，请交由本田特约维修店检修。

若要重置平均油耗：➡P.22

时钟:

12 小时显示。

若要设置时钟：➡P.23

HONDA

仪表 (续)

若要重置计程表和平均油耗：



若要同时重置计程表和平均油耗，请在显示计程表或平均油耗时按住 **SEL** 按钮。

一旦执行重置操作，计程表和平均油耗都将重置。

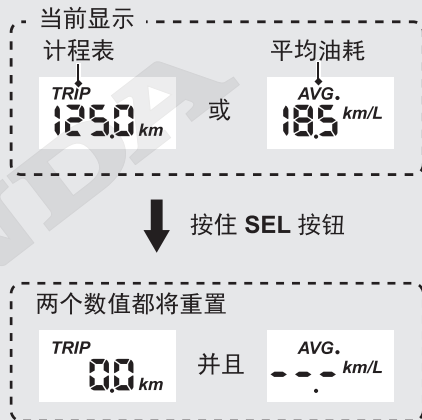
- 重置后计程表恢复为 0.0 km。
- 重置后平均油耗恢复为 “-.-” km/L。



设置时钟

- 1 将点火开关旋转至  (开) 位置。
- 2 将显示切换到时钟。  P.20
- 3 按住 SEL 按钮直至小时数字开始闪烁。



- 4 按下 SEL 按钮直至显示您需要的小时数。

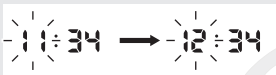

- 5 按住 SEL 按钮。分钟数字开始闪烁。



- 6 按下 SEL 按钮直至显示您需要的分钟数。



- 7 按住 SEL 按钮。时钟已设置。
 ▶ 也可以将点火开关旋至  (关) 位置来结束设置。

约 30 秒钟未按下按钮时：

- 所选项目 (未确定)：已取消
- 已确定项目：已设置

指示灯

如果任何一个指示灯没有正常显示，请交由本田特约维修店检修。

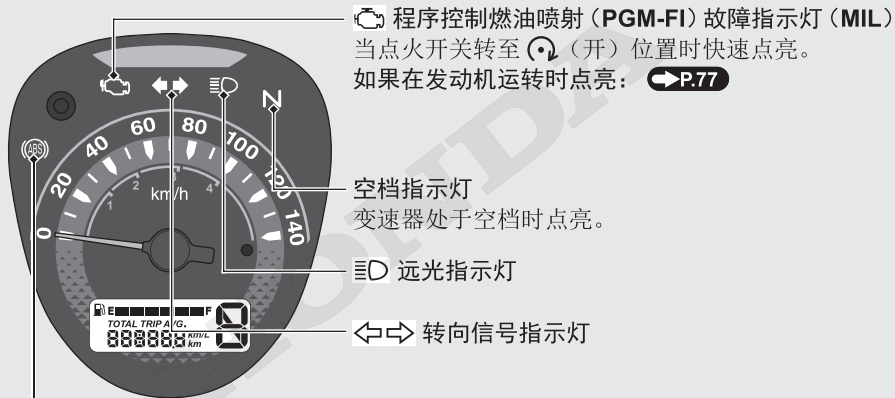

程序控制燃油喷射 (PGM-FI) 故障指示灯 (MIL)
当点火开关转至 (开) 位置时快速点亮。
如果在发动机运转时点亮: **P.77**

空档指示灯
变速器处于空档时点亮。

远光指示灯

转向信号指示灯

ABS 指示灯

- 当点火开关转至 (开) 位置时点亮。
- 当车速达到大约 10 km/h (6 mph) 时熄灭

如果驾骑时点亮: **P.78**

HONDA

开关

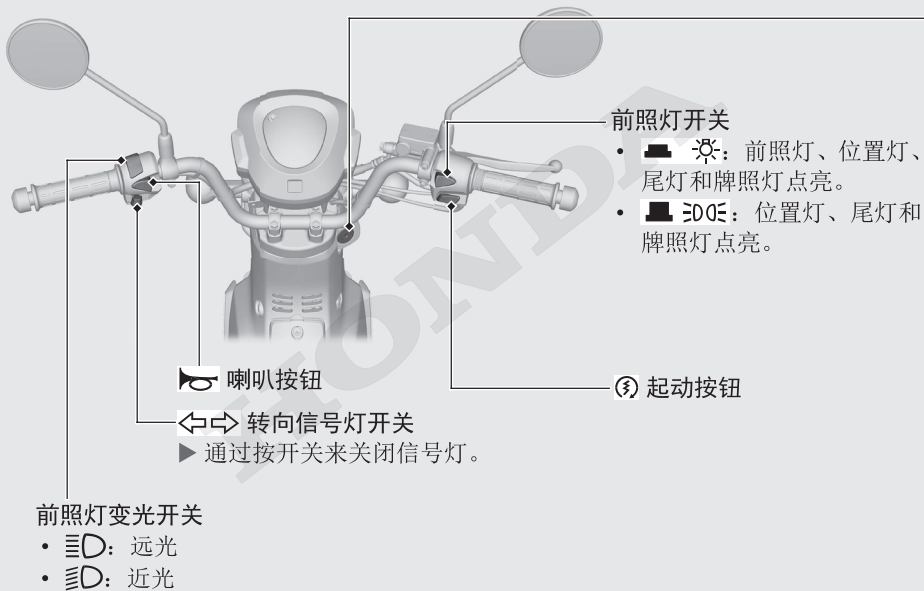

点火开关

打开 / 关闭电气系统，锁定转向。

▶ 处于  (关) 或 LOCK (锁定) 位置时可拔下钥匙。

 (开)
打开电气系统
以便起动 / 骑乘。

 (关)
将发动机熄火。

LOCK (锁定)
锁定转向。

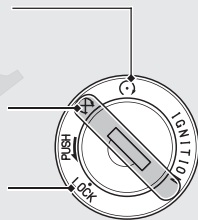

开关 (续)

转向锁

停车时锁定转向以防被推走。
同时推荐 U 型轮锁或相似的装置。

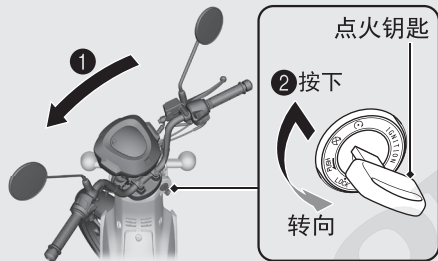

锁定

- 1 将车把向左或向右转至尽头。
- 2 插入钥匙，并将点火开关旋转至 LOCK（锁定）位置。
▶ 如果很难锁上可以轻轻摇晃车把。
- 3 拔下钥匙。

解锁

插入钥匙，并将点火开关旋转至 （关）位置。

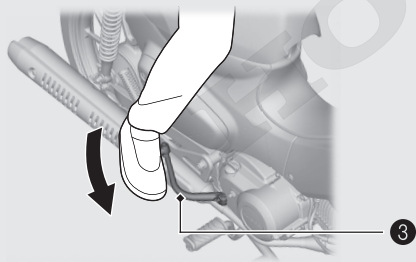
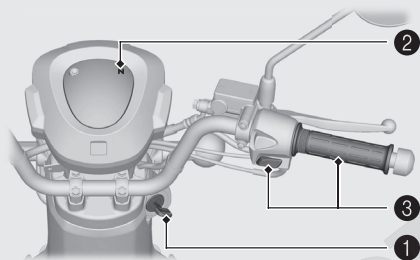

起动发动机

无论发动机冷热，请遵照下面的指示起动发动机。



注意

- 如果发动机在 5 秒内未能起动，将点火开关旋至  (关) 位置，等待 10 秒钟，待蓄电池电压恢复后，再次起动发动机。
- 长时间的高速怠速和旋转会损坏发动机和排气系统。
- 发动机运转时请勿操作起动杆，否则可能会造成发动机损坏。请勿在起动杆上施加过大的力。
- 起动杆恢复到踏板止动位置后，将起动杆折起。

- ① 将点火开关旋转至  (开) 位置。
- ② 将变速器换至空档 ( 指示灯点亮)。

起动发动机 (续)

③ 使用起动按钮

全关油门的情况下，按下起动按钮。

使用起动杆

轻轻压下起动杆，直到感到阻力。然后让起动杆恢复到其冲程的顶部。

全关油门的情况下，操作起动杆。以快速、连续的动作从冲程的顶部踩到底部。

- ▶ 发动机运转时请勿操作起动杆，否则可能会造成发动机损坏。请勿在起动杆上施加过大的力。
- ▶ 起动杆恢复到踏板止动位置后，将起动杆折起。

- ▶ 如果发动机不能起动，轻轻加大油门（大约 3 mm (0.1 in)，不含自由行程）。

约 3 mm (0.1 in)，
不含自由行程

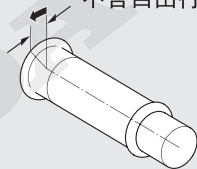



如果发动机没有起动：

使用起动按钮

- ① 全开油门，并按下起动按钮 5 秒钟。
- ② 重复起动程序。
- ③ 如果发动机起动，怠速不稳时，轻轻加大油门。
- ④ 如果发动机没有起动，等 10 秒钟再重复步骤 ① 和 ②。

使用起动杆

- ① 将点火开关旋转至 （关）位置。
- ② 全开油门，并使用起动杆多次起动发动机。
- ③ 将点火开关旋转至 （开）位置。
- ④ 重复起动程序。
- ⑤ 如果发动机起动，怠速不稳时，轻轻加大油门。
- ⑥ 如果发动机没有起动，重复步骤 ① 和 ④。

如果发动机不能起动  P.76

换档

您的摩托车变速器有四个前进档。

停车时和行进时的换档操作不同。

停车时，可使用 4 级旋转系统直接从 4 档换至空档。

移动时，会使用前进 4 级返回系统。

无法从 4 档直接换为空档。

- ▶ 换档前，始终首先回位油门转把。
- ▶ 用脚尖轻轻操作，直到踩下换档杆。
- ▶ 避免不必要地换档，骑乘时避免用脚踩在换档杆上，因为这可能会损坏换档机构和离合器机构。

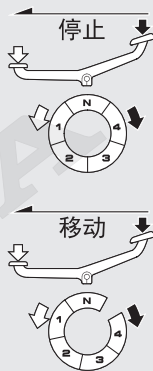

正确的换档可以防止损坏发动机和变速器。

升档

每个档位的上限速度显示在档位范围内。

➔P.18

超过上限速度前升档至更高的档位。

以高于上限速度的速度升档可能会损坏发动机。

降档

以高于下表中的速度降档可能会超速运转发动机并可能损坏发动机和变速器。

降档时请遵照下表。

降档可接受速度

从 4 档降至 3 档	75 km/h (47 mph) 或以下
从 3 档降至 2 档	50 km/h (31 mph) 或以下
从 2 档降至 1 档	30 km/h (19 mph) 或以下

加油

燃油型号：仅无铅汽油

燃油辛烷值：您的摩托车专为使用 91 或更高的研究法辛烷值（RON）而设计。

油箱容量：4.1 L（1.08 US gal, 0.90 Imp gal）

加油和燃油指南 ➔ P.10

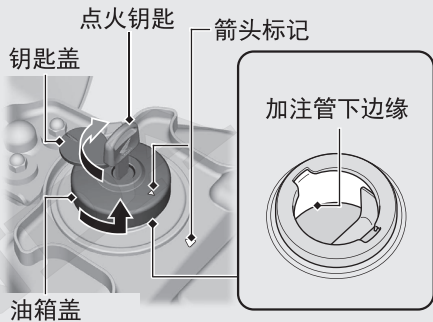
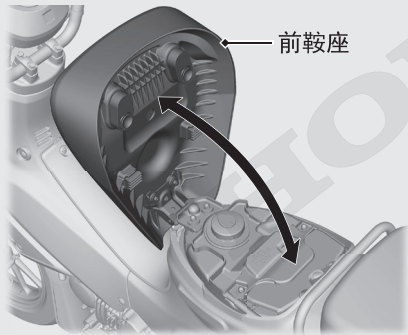

打开油箱盖

- ① 打开前鞍座。
- ② 打开钥匙盖并插入点火钥匙。
- ③ 顺时针旋转点火钥匙直至其停止。
- ④ 逆时针旋转油箱盖直至其停止，然后拆下盖。

加注燃油不要超过加注管下边缘。

关闭油箱盖

- ① 顺时针转动油箱盖，将其牢固地安装并拧紧。
▶ 确保油箱盖和油箱上的箭头标记对齐。
- ② 逆时针旋转点火钥匙直至其停止，然后拔下钥匙并盖上钥匙盖。
- ③ 关闭前鞍座。

警告

汽油是非常易燃易爆的物质。处理汽油时您可能被烧伤或严重受伤。

- 将发动机熄火，远离热源、火花或明火。
- 仅在室外处理汽油。
- 如有溅出，立即擦干净。

存放设备

头盔挂钩

头盔挂钩位于摩托车左侧。

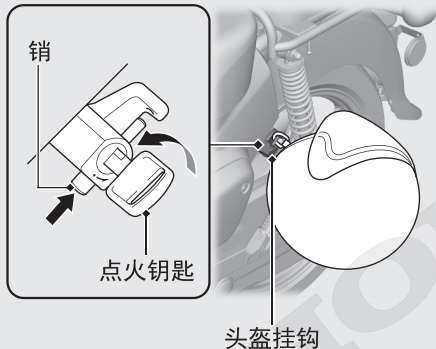

使用头盔挂钩：

- ① 使用点火钥匙，逆时针旋转锁以解锁销。
- ② 将头盔 D 型圈安装到销上。推按销直至其锁定。
- ③ 拔下点火钥匙。

仅在停车时使用头盔挂钩。

警告

将头盔悬挂在头盔挂钩上驾骑时，会干扰后轮或悬挂，由此可能引发事故，造成严重伤亡。

仅在停车时使用头盔挂钩。请勿在驾骑时将头盔固定在头盔挂钩上。

文件袋 / 工具包

文件袋和工具包由右侧护罩后面储物箱中的橡胶带固定。

- ▶ 如下图所示，将《使用说明书》、其他文档以及工具包存放在文件袋中。
- ▶ 用橡胶带固定好文件袋。

拆下右侧护罩：➡ P.60

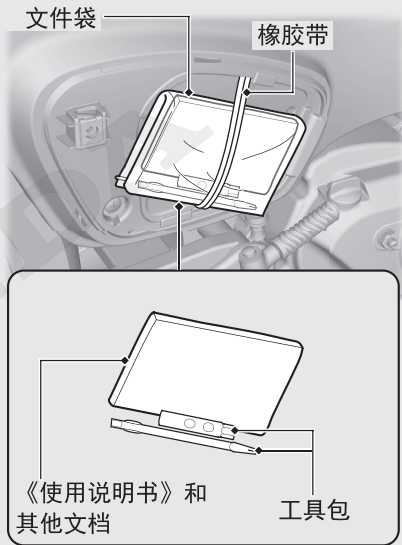

存放设备 (续)

后载物架

后载物架位于后鞍座下方。若要使用后载物架，请拆下后鞍座。

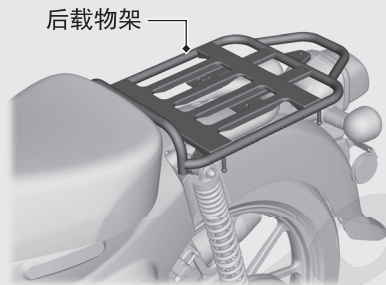

拆下后鞍座： **➔ P.59**

保养维护

请在尝试进行任何保养前仔细阅读“保养的重要性”和“保养规范”。
维修数据请参照“技术参数”。

保养的重要性.....	P.40
保养周期表.....	P.41
保养规范.....	P.44
工具.....	P.55
拆卸和安装车身组件.....	P.56
蓄电池.....	P.56
中心护罩.....	P.58
后鞍座.....	P.59
右侧护罩.....	P.60
发动机机油.....	P.61
制动器.....	P.63
侧支架.....	P.70
传动链.....	P.71
油门.....	P.74

保养的重要性

保养的重要性

务必保持您的摩托车处于良好的维护保养状态，这对您的安全，以及保护您的财产、获得最佳性能、防止故障和减轻空气污染至关重要。进行保养是摩托车车主的责任。确保在每次骑乘前都进行检查，并按保养周期表中的说明进行定期检查。📖 第 41 页



骑乘前未能进行正常保养或未能正确排除故障都可能导致重伤或致命的事故。

请始终遵循本《使用说明书》中提供的检查、保养建议和保养周期表。

保养的安全性

请在每次维护保养前阅读保养说明，确保您具备了必要的工具、部件和技能。我们无法提醒您在进行保养时可能出现的每一个危险。只有您自己才能决定是否应该执行保养维修。

保养时请遵循下列指南。

- 将发动机熄火并拔下钥匙。
- 用侧支架、中心支架或保养支架进行支撑，将摩托车放置于稳固平坦的地面上。
- 请在开始操作前等待发动机、消音器、制动器和其他高温部件冷却，否则可能导致灼伤。
- 只在指定情况下起动发动机，而且要在良好通风的环境下。

保养周期表

保养周期表上规定了为确保安全、可靠性能和正常排放所必需进行的保养要求。

保养工作应由经过良好培训并配备相关设备的技术人员按照本田的标准和规范来完成。本田特约维修店满足所有的这些要求。保留一份准确的保养记录将有助于确保您的摩托车得到正确保养。

确保由执行维护保养的人员完成此记录。

所有例行定期保养都是摩托车主正常的使用成本，本田特约维修店将对其进行收费。请保留好收据。如果您要转让摩托车，请将这些收据和摩托车一起转给新的车主。

本田公司建议本田特约维修店在每次定期维修保养后对您的摩托车进行路试。

保养周期表







项目	驾驶前检查 ➡ 第 44 页	频率 ^{*1}								年检	定期更换	参照页码
		× 1,000 km	1	6	12	18	24	30	36			
		× 1,000 mi	0.6	4	8	12	16	20	24			
燃油管路	🔧			I	I	I	I	I	I	I		-
燃油液面	I											34
油门操作	🔧	I		I	I	I	I	I	I	I		74
空气滤清器 ^{*2}	🔧					R				R		-
曲轴箱通气管 ^{*3}				C	C	C	C	C	C	C		-
火花塞				I	R	I	R	I	R			-
气门间隙	🔧			I	I	I	I	I	I			-
发动机机油	I		R	R	R	R	R	R	R	R		61
发动机滤油网	🔧				C			C		C		-
发动机机油离心式滤清器	🔧				C			C		C		-
发动机怠速	🔧			I	I	I	I	I	I	I		-

保养级别

- 🔧: 中级。除非您具有必需的工具和机械技能，否则我们建议由本田特约维修店来完成。
官方的本田《维修手册》里有提供操作步骤。
- 🔧: 技术性的。为了安全起见，请交由本田特约维修店来完成。

保养图例

- I: 检查（必要时，进行清洁、调整、润滑或更换）
- C: 清洁
- L: 润滑
- R: 更换

项目	驾驶前 检查 → 第 44 页	频率 ^{*1}								年检	定期 更换	参照 页码
		× 1,000 km	1	6	12	18	24	30	36			
		× 1,000 mi	0.6	4	8	12	16	20	24			
燃油蒸发控制系统						<input checked="" type="checkbox"/>			<input checked="" type="checkbox"/>			-
传动链	<input checked="" type="checkbox"/>	每 500 km (300 mi) : <input checked="" type="checkbox"/> 、 <input checked="" type="checkbox"/>										71
制动液 ^{*4}	<input checked="" type="checkbox"/>			<input checked="" type="checkbox"/>	<input checked="" type="checkbox"/>	<input checked="" type="checkbox"/>	<input checked="" type="checkbox"/>	<input checked="" type="checkbox"/>	<input checked="" type="checkbox"/>	<input checked="" type="checkbox"/>	2 年	63
制动片 / 摩擦片磨损	<input checked="" type="checkbox"/>			<input checked="" type="checkbox"/>	<input checked="" type="checkbox"/>	<input checked="" type="checkbox"/>	<input checked="" type="checkbox"/>	<input checked="" type="checkbox"/>	<input checked="" type="checkbox"/>	<input checked="" type="checkbox"/>		64、68
制动系统	<input checked="" type="checkbox"/>		<input checked="" type="checkbox"/>	<input checked="" type="checkbox"/>	<input checked="" type="checkbox"/>	<input checked="" type="checkbox"/>	<input checked="" type="checkbox"/>	<input checked="" type="checkbox"/>	<input checked="" type="checkbox"/>	<input checked="" type="checkbox"/>		44
制动灯开关				<input checked="" type="checkbox"/>	<input checked="" type="checkbox"/>	<input checked="" type="checkbox"/>	<input checked="" type="checkbox"/>	<input checked="" type="checkbox"/>	<input checked="" type="checkbox"/>	<input checked="" type="checkbox"/>		69
前照灯光束				<input checked="" type="checkbox"/>	<input checked="" type="checkbox"/>	<input checked="" type="checkbox"/>	<input checked="" type="checkbox"/>	<input checked="" type="checkbox"/>	<input checked="" type="checkbox"/>	<input checked="" type="checkbox"/>		-
灯和喇叭	<input checked="" type="checkbox"/>											-
离合器系统			<input checked="" type="checkbox"/>	<input checked="" type="checkbox"/>	<input checked="" type="checkbox"/>	<input checked="" type="checkbox"/>	<input checked="" type="checkbox"/>	<input checked="" type="checkbox"/>	<input checked="" type="checkbox"/>	<input checked="" type="checkbox"/>		-
侧支架				<input checked="" type="checkbox"/>	<input checked="" type="checkbox"/>	<input checked="" type="checkbox"/>	<input checked="" type="checkbox"/>	<input checked="" type="checkbox"/>	<input checked="" type="checkbox"/>	<input checked="" type="checkbox"/>		70
悬挂				<input checked="" type="checkbox"/>	<input checked="" type="checkbox"/>	<input checked="" type="checkbox"/>	<input checked="" type="checkbox"/>	<input checked="" type="checkbox"/>	<input checked="" type="checkbox"/>	<input checked="" type="checkbox"/>		-
螺母、螺栓、紧固件			<input checked="" type="checkbox"/>		<input checked="" type="checkbox"/>			<input checked="" type="checkbox"/>		<input checked="" type="checkbox"/>		-
车轮 / 轮胎		<input checked="" type="checkbox"/>		<input checked="" type="checkbox"/>	<input checked="" type="checkbox"/>	<input checked="" type="checkbox"/>	<input checked="" type="checkbox"/>	<input checked="" type="checkbox"/>	<input checked="" type="checkbox"/>	<input checked="" type="checkbox"/>		52
方向柱轴承					<input checked="" type="checkbox"/>			<input checked="" type="checkbox"/>		<input checked="" type="checkbox"/>		-

注:

- *1: 如果里程表的读数较高, 应该按照此处规定的周期反复进行维修保养工作。
 *2: 如在特别潮湿或灰尘较大的地区驾驶, 则要更频繁地进行维修保养工作。
 *3: 如在雨天或油门全开的情况下驾驶, 则要更频繁地进行维修保养工作。
 *4: 更换工作要求具备机械技能。

驾骑前检查

为了确保安全，您有责任进行驾骑前的检查，并确保您所发现的问题都已得到改正。驾骑前检查是必需的，这不仅是为了安全，更是因为一次抛锚，甚至是轮胎漏气，都会带来极大的不便。

驾骑摩托车前请进行如下检查：

- 燃油液面 - 必要时请加油 ➤ 第 34 页
- 油门 - 检查其在各个转向位置是否能平滑开启和完全关闭 ➤ 第 74 页
- 发动机机油油位 - 必要时请添加机油。检查是否泄漏 ➤ 第 61 页
- 传动链 - 检查其使用状况及垂度，必要时进行调整和润滑 ➤ 第 71 页

- 制动器 - 检查其运行情况；
前轮：检查制动液液位和制动片磨损
➤ 第 63 页、➤ 第 64 页
后轮：检查摩擦片磨损和自由行程，必要时请调整 ➤ 第 68 页、➤ 第 65 页
- 灯和喇叭 - 检查车灯、指示灯和喇叭功能是否正常
- 车轮和轮胎 - 检查其使用状况和胎压，必要时请调整 ➤ 第 52 页

更换部件

为了确保可靠性和安全性，请使用本田原装部件或替代件。当订购有颜色的组件时，请注明型号名称、颜色和颜色标签上标注的代码。颜色标签贴在前鞍座下面的油箱上。

➔ 第 34 页

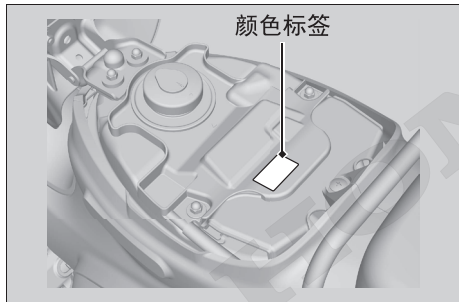

警告

安装非本田部件可能会让您的摩托车变得不安全，导致让您受重伤甚至死亡的事故。

请始终使用为您的摩托车设计并通过认证的本田原装部件或替代件。

蓄电池

您的摩托车配备有免维护型蓄电池。您无需检查蓄电池电解液水平和添加蒸馏水。如果蓄电池端子变脏或被腐蚀，请清洁蓄电池端子。不要拆下蓄电池盖密封件。充电时无需拆下盖。

注意

蓄电池是免维护类型，如果拆下盖密封条，可能会造成永久损坏。



蓄电池上的该符号表示本产品不得作为家庭垃圾处理。

注意

蓄电池处理不当可能会对环境和人体健康造成危害。请务必确认当地法规中的适当蓄电池处理说明。

紧急情况下的措施

如果发生以下任何一种情况，请立即看医生。

- 电解液溅入眼睛中：
 - ▶ 用冷水重复冲洗眼睛至少 15 分钟。使用受压的水可能会损伤眼睛。
- 电解液溅到皮肤上：
 - ▶ 脱掉受污染的衣服，并用水彻底清洗皮肤。

- 电解液溅入口中：
 - ▶ 用水彻底冲洗口腔，不要吞咽。

警告

蓄电池在正常运行时放出爆炸性氢气。

火花或火焰会导致蓄电池爆炸，产生足以造成死亡或严重伤害的力。

进行蓄电池维修时请穿防护服并戴上面罩，或让熟练的技术人员来完成。

清洁蓄电池端子

1. 取下蓄电池。▶ 第 56 页
2. 如果端子刚开始腐蚀且上面覆有白色的物质，用温水清洗并擦干净。

3. 如果端子被严重腐蚀，用钢丝刷或砂纸来清洁和抛光。请佩戴安全眼镜。

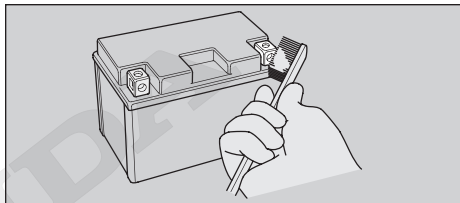

4. 清洁后，装回蓄电池。

蓄电池寿命是有限的。咨询本田特约维修店何时需要更换蓄电池。一定要更换同型号的免维护蓄电池。

注意

安装非本田电气配件会让电气系统超载，导致蓄电池放电，而且可能破坏系统。

保险丝

保险丝用于保护摩托车上的电路。如果您的摩托车上某些电气部件停止运转，请检查并更换熔断的保险丝。➡ 第 84 页

■ 检查和更换保险丝

将点火开关切换至  (关) 位置，然后取出并检查保险丝。如果保险丝熔断，务必用相同规格的保险丝进行更换。保险丝规格请参照“技术参数”。➡ 第 101 页

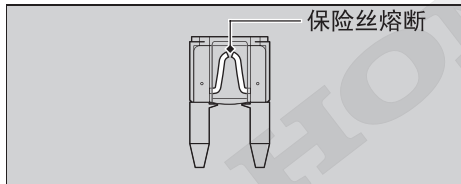

注意

更换高于额定值的保险丝会增加损坏电气系统的机率。

如果保险丝经常熔断，可能有电气故障。请交由本田特约维修店检修。

发动机机油

发动机机油的消耗和油质的下降会因驾骑条件和使用时间而有所不同。

经常检查发动机机油位，如果需要，请添加推荐的发动机机油。变脏或用久的机油应尽快更换。

■ 选择发动机机油

关于推荐的发动机机油，请参照“技术参数”。➡ 第 100 页

如果您使用非本田的发动机机油，请检查标签，确保满足下列所有条件：

- JASO T 903 标准^{*1}：MA
- SAE 标准^{*2}：10W-30
- API 分类^{*3}：SJ 或更高

- *1. JASO T 903 是四冲程摩托车发动机用机油的一个指数。有两个等级：MA 和 MB。例如，以下标签表示 MA 级。

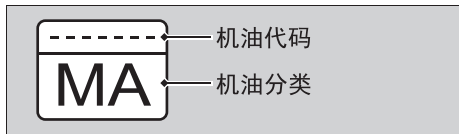

- *2. SAE 标准是按粘度来对发动机机油划分等级。
 *3. API 分类指定了发动机机油的质量和性能评级。使用 SJ 或更高等级的发动机机油，在圆形 API 服务标志上标有“Energy Conserving”（节能）或“Resource Conserving”（节源）的发动机机油除外。

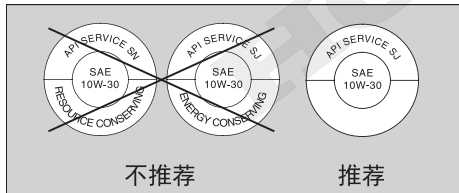

制动液

除非在紧急情况下，否则请勿添加或更换制动液。仅使用从密封容器中新取出的制动液。如果您添加了制动液，请尽快交由本田特约维修店检查制动系统。

注意

制动液会损伤塑料和油漆表面。
 如有溅出，请立即擦除并彻底清洗。

推荐制动液：

本田 DOT 3 或 DOT 4 或同等产品

传动链

传动链必须定期检查和润滑。如果您经常在路况恶劣的道路上行驶、高速行驶或反复急加速行驶，则更应频繁地检查链条。➡ 第 71 页

如果链条运转不流畅、发出异响、有损坏的滚轴或松动的插销、或有弯曲，请交由本田特约维修店检查链条。

同时检查传动链轮和从动链轮。如果任何一个有磨损或坏齿，请交由本田特约维修店更换。

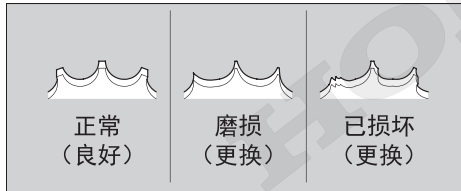

注意

在磨损的链轮上使用新链条会导致链条快速磨损。

清洁和润滑

检查松弛部分后，在旋转后轮的同时清洁链条和链轮。请使用蘸有高闪点溶剂的干布。如果链条脏污，请使用软刷清洁。

清洁后，擦干并用推荐的润滑油润滑。

推荐润滑油：

传动链润滑油

若无这种润滑油，可使用 SAE 80 或 90 齿轮油。

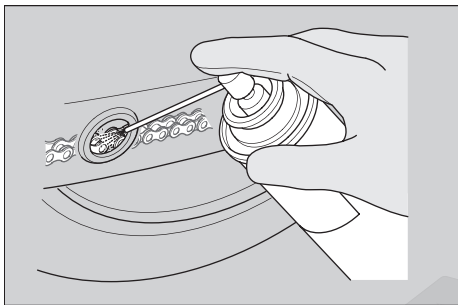

切勿使用汽油或低闪点溶剂清洁传动链。
可能会导致火灾或爆炸。
避免将润滑油沾到制动器或轮胎上。
避免涂抹过多链条润滑油，以防止喷到衣物和车辆上。

曲轴箱通气管

在雨天、油门全开的情况下驾骑，或者在摩托车被冲洗或翻倒后，维修保养工作要更频繁。当在通气管的透明部分可以看到有沉积物存在时，需要进行保养。

如果通气管溢流，空气滤清器可能被发动机机油污染，导致发动机性能不良。

轮胎（检查 / 更换）

检查胎压

至少每月一次或在任何时候您感觉胎压不足时，目测轮胎并用气压计测胎压。要在轮胎冷却时检查胎压。

损伤检查

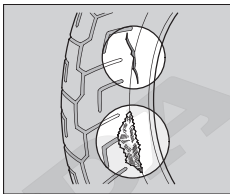

检查轮胎是否有切痕、裂缝、露出织物或轮胎线或是否有钉子或其他异物嵌入轮胎侧面或胎纹中。

同时检查轮胎侧壁是否有任何异常凸起或膨胀。

异常磨损检查

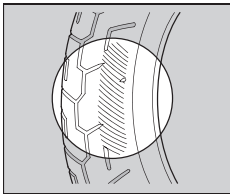

检查轮胎的接触表面上有无异常磨损的迹象。

检查胎纹深度

检查胎纹磨损指示标记。如果磨损指示标记可见，请立即更换轮胎。

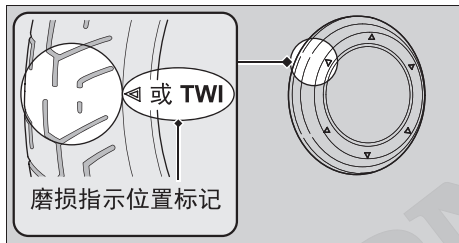

警告

使用过度磨损或充气不当的轮胎会导致事故，造成严重伤亡。

请遵循《使用说明书》中的相关轮胎充气 and 保养指南。

请交由本田特约维修店更换轮胎。
关于推荐的轮胎和胎压，请参照“技术参数”。➡ 第 100 页
无论何时换胎，遵照下列指南。

- 使用推荐的轮胎或具有相同尺寸、结构、速度等级和荷载量的同等产品。
- 请勿在此摩托车的无内胎轮胎内安装内胎。过高的热量会导致内胎爆裂。
- 此摩托车仅可使用无内胎轮胎。轮辋设计为使用无内胎轮胎，在急加速或制动时，含内胎的轮胎会在轮辋上滑动，导致快速漏气。



安装不适合的轮胎会影响操纵和稳定性，并导致事故，使您受重伤甚至死亡。

务必使用本《使用说明书》中推荐的尺寸和类型的轮胎。

工具包位于右侧护罩后面的储物箱内。

➔ 第 60 页

您可使用提供的工具进行一些简单维修、细微调整和部件更换。

- 2 号十字螺丝刀
- 火花塞扳手

HONDA

蓄电池

保养维护

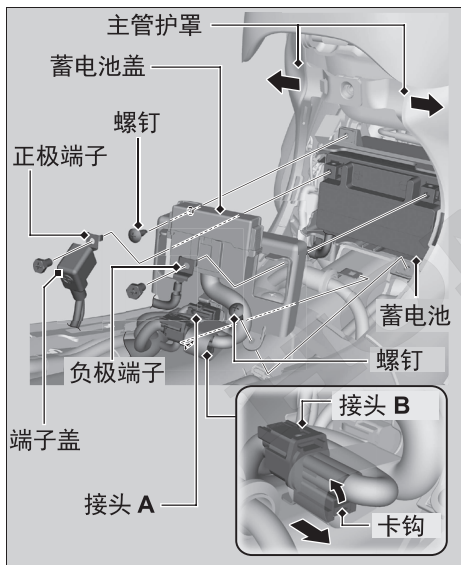

拆卸

确保点火开关处于  (关) 位置。

1. 拆下中心护罩。  第 58 页
2. 从蓄电池盖上断开接头 A。
3. 上拉接头 B 上的卡钩，拆下接头 B。
4. 断开蓄电池负极 \ominus 端子。
5. 断开蓄电池正极 \oplus 端子。
6. 拆下蓄电池盖上的螺钉，然后轻轻左右拉动主管护罩拆下蓄电池盖。
7. 取下蓄电池，小心不要掉落端子螺母。

■ 安装

按照与拆卸相反的顺序安装各个部件。务必先连接正极 ⊕ 端子。确保螺栓和螺母都拧紧。

重新连接蓄电池后，确保时钟信息正确。

➡ 第 23 页

关于正确处置蓄电池的方法，请参照“保养规范” ➡ 第 46 页

“蓄电池没电。” ➡ 第 81 页

中心护罩

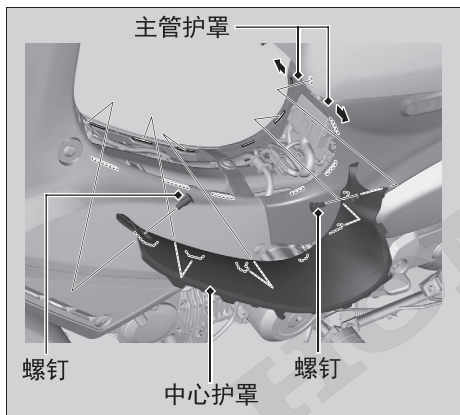

拆卸

拆下螺钉后拆下中心护罩。

安装

1. 轻轻左右拉动主管护罩，然后对齐各凸块和狭缝后再安装中心护罩。
2. 安装并拧紧螺钉。

后鞍座

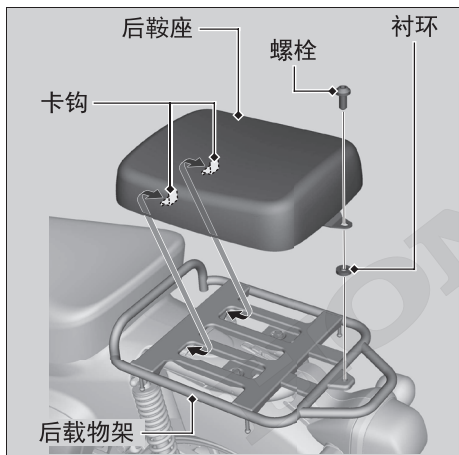

拆卸

1. 拆下螺栓。
2. 拆下后鞍座。
▶ 小心不要松开衬环。

安装

1. 将衬环设置到后载物架。
2. 将卡钩插入后载物架。
3. 安装并拧紧螺栓。

扭矩：22 N·m (2.2 kgf·m、16 lbf·ft)

右侧护罩

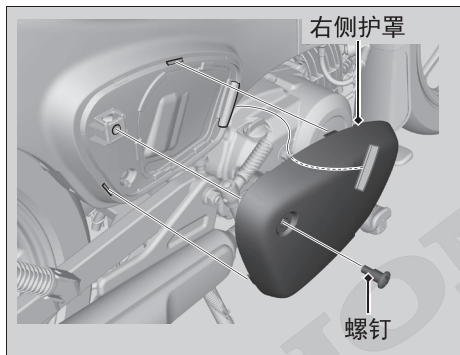

■ 拆卸

拆下螺钉，然后拆下右侧护罩。

■ 安装

按照与拆卸相反的顺序安装右侧护罩。

检查发动机机油

1. 如果发动机冷机时，怠速 3 到 5 分钟。
2. 将点火开关旋至 （关）位置，然后等待 2 到 3 分钟。
3. 将摩托车用中心支架放置于稳固平坦的地面上。
4. 拆下机油注入口盖/机油标尺并擦拭干净。
5. 插入机油注入口盖/机油标尺直至其贴合，但请勿拧紧。
6. 从机油注入口盖/机油标尺查看油位是否位于上限和下限油位标记之间。
7. 牢固地装好机油注入口盖/机油标尺。

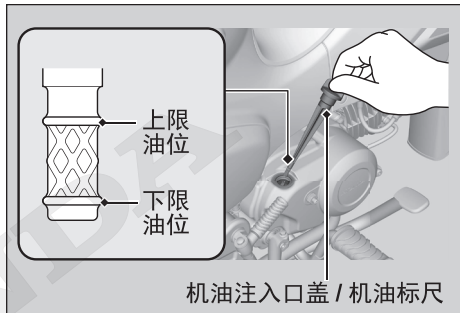

添加发动机机油

如果发动机机油低于或接近下限油位标记，请添加推荐的发动机机油。

📖 第 48 页，📖 第 100 页

1. 取下机油注入口盖/机油标尺。添加推荐的机油到上限油位标记处。
 - ▶ 查看油位时，将摩托车用中心支架放置于稳固平坦的地面上。
 - ▶ 加油不要超过上限油位标记处。
 - ▶ 确保无异物进入发动机机油注入口。
 - ▶ 如有溅出，立即擦掉。

2. 牢固地重新装好机油注入口盖/机油标尺。

注意

加油过量或者油量不足都会损坏发动机。不要混合不同品牌和等级的机油。否则可能会影响润滑和离合器运行情况。

关于推荐的机油型号和选择指南，请参照“保养规范”。📖 第 48 页

检查前制动液

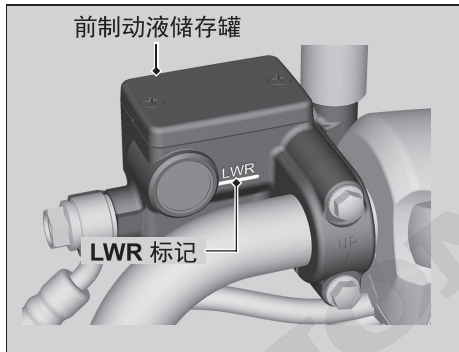

1. 将摩托车用中心支架放置于稳固平坦的地面上。
2. 检查制动液储存罐是否水平且制动液液位高于 LWR 标记。

如果任何一个储存罐中的制动液液位低于 LWR 标记，或制动手柄的自由行程超标，必须检查制动片是否磨损。如果制动片没有磨损，则可能存在泄漏。请交由本田特约维修店检修。

检查前制动片

检查制动片磨损指示标记的状况。
如果制动片磨损至指示标记，则需要更换。

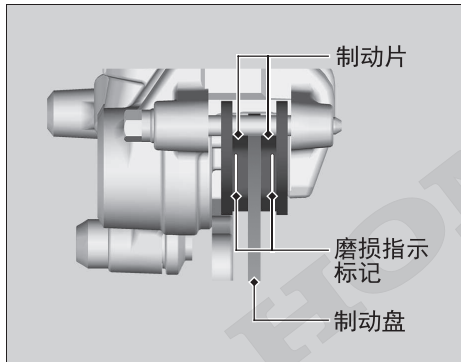

前 制动片内衬厚度：
3.8 mm (0.15 in) (指示标记为磨损极限)

从制动卡钳下方检查制动片。
如有需要，请交由本田特约维修店更换制动片。
必须同时更换左右制动片。

检查后制动踏板的自由行程

1. 将摩托车用中心支架放置于稳固平坦的地面上。
2. 在制动器制动前，测量后制动踏板移动的距离。

制动踏板顶端的自由行程：
20 - 30 mm (0.8 - 1.2 in)

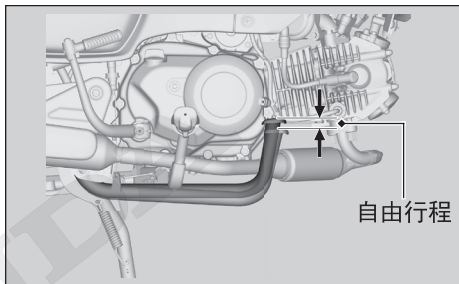

确保制动杆、制动臂、弹簧和紧固件处于良好的状态。

调节后制动踏板的自由行程

调节自由行程时，确保调节螺母上的开孔位于制动臂销上。

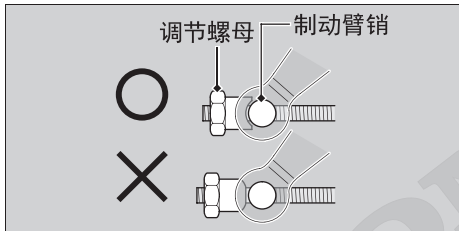

如果无法通过这种方法进行适当调整，请交由本田特约维修店检修。

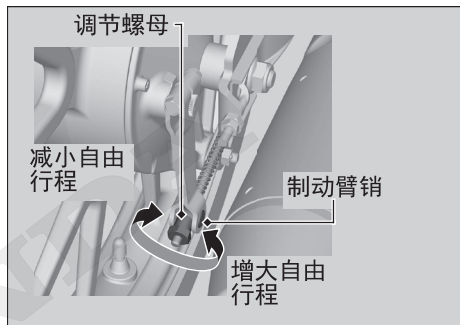

1. 每次旋转后制动器调节螺母半圈进行调整。
2. 松开制动踏板后，多次使用制动器并检查车轮是否自由旋转。

3. 推动制动臂，确认后制动调节螺母和制动臂销之间是否有间隙。

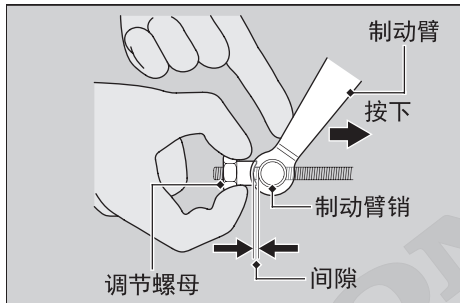

调整后，确认制动踏板的自由行程。

确保制动杆、制动臂、弹簧和紧固件处于良好的状态。

注意

不要将调节器旋至超出它的自然极限。

检查后制动摩擦片磨损

后制动器配有制动磨损指示标记。使用制动器时，附在制动臂上的箭头会向制动面板上的参考标记移动。如果箭头与完全制动时的参考标记对齐，则必须更换制动摩擦片。建议交由本田特约维修店检修。

磨损级别：

3.17 mm (0.125 in) (达到参考标记)

需要制动维修时，请交由本田特约维修店检修。仅可使用本田原装部件或替代件。

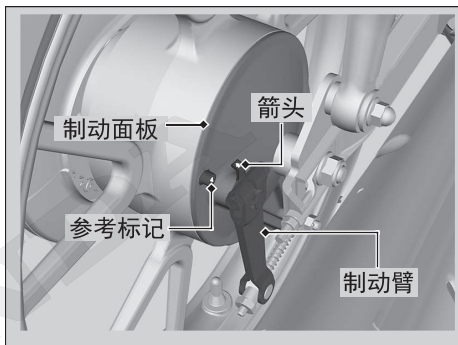

调整制动灯开关

检查制动灯开关是否正常运作。握住制动灯开关，如果开关操作过迟，则要朝 **A** 方向转动调节螺母，如果开关操作过早，则朝 **B** 方向转动调节螺母。

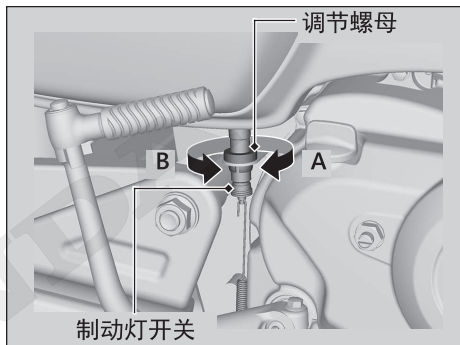

检查侧支架

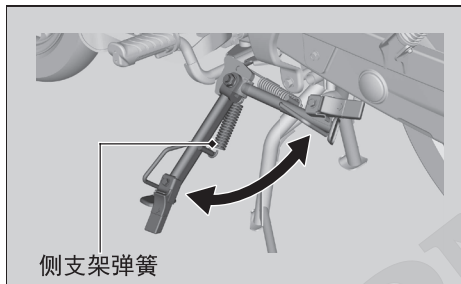

1. 检查侧支架是否操作自如。如果侧支架操作僵硬或有“吱吱”响，请清洁枢轴区域，并用干净的润滑油润滑枢轴螺栓。
2. 检查弹簧是否损坏或失去弹性。

检查橡胶垫

检查橡胶垫是否裂化和磨损。如果磨损扩大到磨损线的任意点，请进行更换。如有需要，请交由本田特约维修店更换橡胶垫。

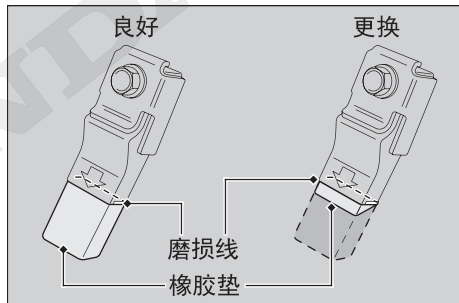

检查传动链垂度

沿着链条检查不同点的传动链垂度。如果不是所有点的垂度都一样，则有些链节可能已经弯曲和扭结。

请交由本田特约维修店检查链条。

1. 将变速器换至空档。将发动机熄火
2. 将摩托车用中心支架放置于稳固平坦的地面上。

3. 拆下检查孔盖。

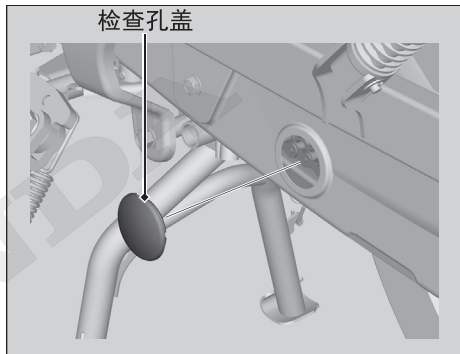

传动链 ▶ 检查传动链垂度

4. 用手指上下移动传动链。

传动链垂度：

35 - 45 mm (1.4 - 1.8 in)

▶ 如果垂度超过 50 mm (2.0 in)，则不能骑行。

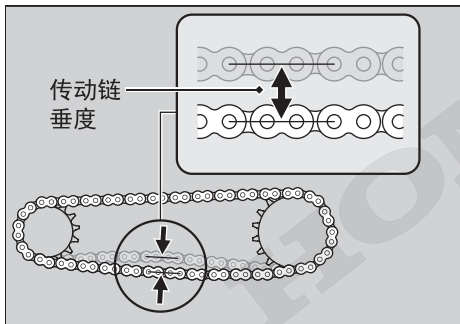

5. 旋转后轮，并检查链条是否平滑运行。

6. 拆下螺栓后拆下链盖。

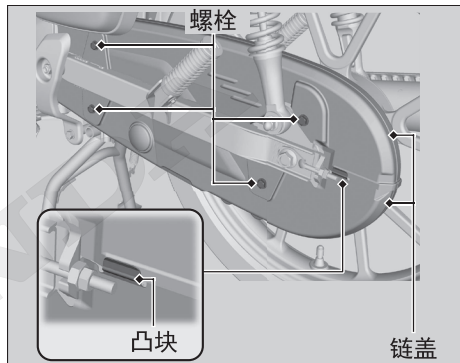

7. 检查链轮。➡ 第 50 页

8. 清洁并润滑传动链。

➡ 第 50 页

9. 按照与拆卸相反的顺序安装各个部件。

▶ 将下链盖凸块置于上链盖的外部。

10. 安装并拧紧链盖螺栓。

扭矩：7 N·m (0.7 kgf·m、5.2 lbf·ft)

HONDA

检查油门

在发动机熄火状态下，检查油门是否在所有车把位置都能顺畅从全关转至全开，且自由行程正确无误。如果油门操作不顺畅或自动关闭或拉线损坏，请交由本田特约维修店检修。

油门手柄凸缘处的自由行程：

2 - 6 mm (0.1 - 0.2 in)

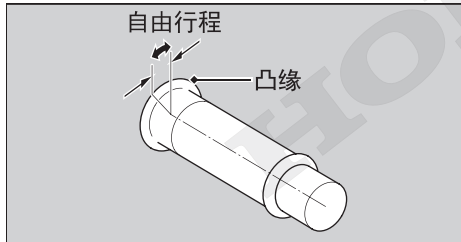

故障处理

发动机不能起动	P.76
警告指示灯点亮	P.77
程序控制燃油喷射 (PGM-FI)	
故障指示灯 (MIL)	P.77
ABS (防抱死制动系统) 指示灯	P.78
其他警告指示	P.79
燃油表故障指示	P.79
扎胎	P.80
电气故障	P.81
蓄电池没电	P.81
灯泡烧坏	P.82
保险丝熔断	P.84
间歇性出现发动机工作不稳定的情况	P.85

起动电机运转， 但发动机未能起动

检查下列项目：

- 检查发动机起动顺序是否正确。➡ 第 29 页
- 检查油箱里是否有汽油。
- 检查 PGM-FI 故障指示灯 (MIL) 是否点亮。
 - ▶ 如果指示灯点亮，请尽快联系本田特约维修店。

起动电机不工作

检查下列项目：

- 检查发动机起动顺序是否正确。➡ 第 29 页
- 检查保险丝是否熔断。➡ 第 84 页
- 检查是否蓄电池连接松动 (➡ 第 56 页) 或蓄电池端子腐蚀 (➡ 第 46 页)。
- 检查蓄电池状况。➡ 第 81 页

如果问题仍然存在，请交由本田特约维修店检修。

程序控制燃油喷射（PGM-FI） 故障指示灯（MIL）

如果在驾骑过程中此指示灯点亮，您的程序控制燃油喷射系统可能存在严重问题。此时请减速，并请尽快交由本田特约维修店检修。



HONDA

ABS（防抱死制动系统）指示灯

如果指示灯出现下列任何一种情况，说明您的 ABS 存在严重问题。此时请减速，并请尽快交由本田特约维修店检修。

- 骑乘时指示灯点亮或开始闪烁。
- 当点火开关处于 （开）位置时，指示灯不亮。
- 车速高于 10 km/h（6 mph）时，指示灯不熄灭。

如果 ABS 指示灯仍然常亮，您的制动系统将按常规模式工作，但不具备防抱死功能。

当您把后轮抬离地面并转动后轮时，ABS 指示灯可能会闪烁。这种情况下可以将点火开关旋至 （关）位置再旋至 （开）位置。

ABS 指示灯会在您的速度达到 10 km/h（6 mph）后熄灭。

燃油表故障指示

当燃油系统出现故障时，燃油表将如图所示。如果出现这些指示，请尽快联系本田特约维修店。

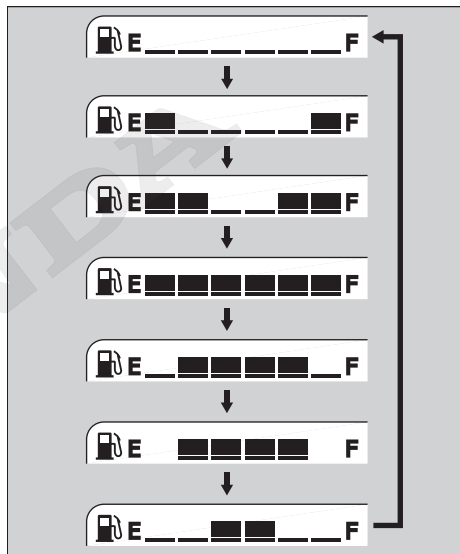
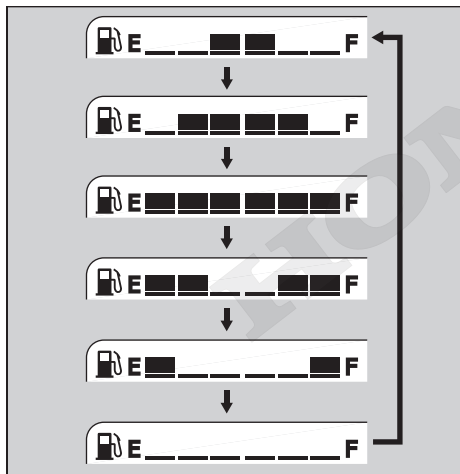

修补扎胎或拆卸车轮需要特殊的工具和专业的技术。我们建议将这类维修交由本田特约维修店来完成。

若您做过紧急维修轮胎，一定要本田特约维修店检查或更换轮胎。

用轮胎维修套装进行紧急维修

如果您的轮胎轻微扎破，您可以使用无内胎轮胎维修套装进行紧急维修。

按照轮胎紧急维修套装提供的说明进行操作。驾骑经过临时轮胎修补的摩托车非常危险。速度不要超过 **50 km/h (30 mph)**。请尽快交由本田特约维修店更换轮胎。



驾骑经过临时轮胎修补的摩托车是很危险的。如果临时修补失败，将会发生事故，造成严重伤亡。

如果您必须驾骑经过临时轮胎修补的摩托车，请谨慎地缓慢驾骑。不要超过 **50 km/h (30 mph)**，直至更换轮胎。

蓄电池没电

用摩托车蓄电池充电器对蓄电池进行充电。

充电前将蓄电池从摩托车上取下。

不要用汽车用蓄电池充电器进行充电，这会导致摩托车蓄电池过热，造成永久损坏。如果充电后蓄电池还是没有恢复，请联系本田特约维修店。

注意

使用汽车用蓄电池跨接起动车会损坏您摩托车的电路系统，不推荐这样做。

灯泡烧坏

按以下步骤更换烧坏的灯泡。

将点火开关旋转到  (关) 或 LOCK (锁定) 位置。

更换灯泡前使其冷却。

请勿使用指定之外的灯泡。

骑行前检查更换灯泡是否正常工作。

有关灯泡的瓦数，请参照“技术参数”。

➤ 第 101 页

前照灯和位置灯使用多个 LED。

若有 LED 无法点亮，请交由本田特约维修店检修。

■ 制动灯 / 尾灯 / 牌照灯灯泡

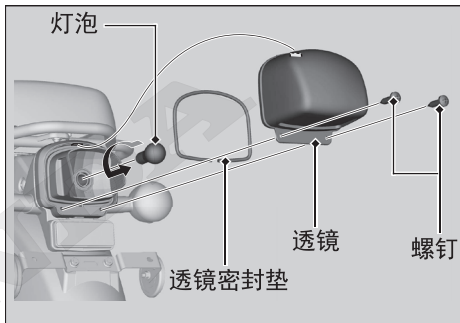

1. 拆下螺钉后拆下透镜。
2. 轻轻按下灯泡并逆时针旋转。
3. 按照与拆卸相反的顺序安装新灯泡和各个部件。
▶ 将透镜密封垫放回原位后，安装透镜。

前 / 后转向信号灯灯泡

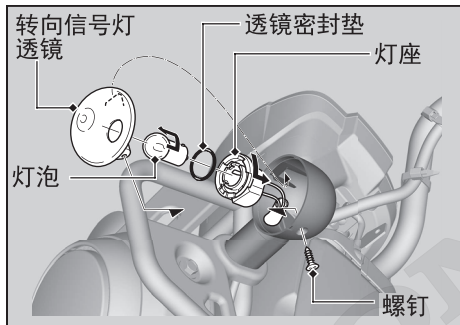

1. 拆下螺钉后拆下转向信号灯透镜。
2. 逆时针旋转灯座，然后将其从转向信号灯透镜拉出。
3. 按下灯泡并逆时针旋转将灯泡从灯座拆下，然后拆下透镜密封垫。

4. 按照与拆卸相反的顺序安装新灯泡和各个部件。
 - ▶ 将透镜密封垫放回原位后，安装转向信号灯透镜。
 - ▶ 顺时针旋转灯座，将其安装到转向信号灯透镜。

保险丝熔断

处理保险丝前，请参照“检查和更换保险丝”。

▶ 第 48 页

■ 保险丝盒保险丝

1. 拆下中心护罩。▶ 第 58 页
2. 拆下保险丝盒盖。
3. 用保险丝拨钳逐一拉出保险丝，检查保险丝是否熔断。如果熔断，务必用相同规格的备用保险丝进行更换。
▶ 保险丝拨钳和备用保险丝位于保险丝盒盖的背面。
4. 将保险丝拨钳存放在保险丝盒盖中。关闭保险丝盒盖。
5. 重新安装中心护罩。▶ 第 58 页

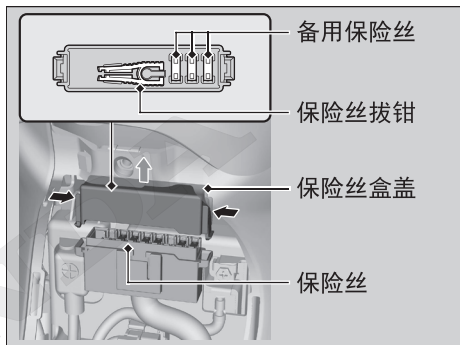

注意

如果保险丝经常熔断，可能有电气问题。请交由本田特约维修店检修。

间歇性出现发动机工作不稳定的情况

如果燃油泵滤清器堵塞，驾骑时会间歇性出现发动机工作不稳定的情况。

即使出现这种症状，也可以继续驾骑摩托车。

如果发动机工作不稳定，即使有足够的燃油，也请尽快交由本田特约维修店检修。

HONDA

相关信息

钥匙	P.87
仪表、控件和其他功能.....	P.88
摩托车的养护	P.89
摩托车的存放	P.92
摩托车的运输	P.93
您与环境	P.94
车架号	P.95
标牌	P.96
废气排放标准	P.96
含酒精燃油	P.97
催化转换器	P.98

钥匙

点火钥匙

确保记录钥匙编号牌上的钥匙编号。将备用钥匙和钥匙编号存放在安全的位置。

如需配制，请将备用钥匙或钥匙编号送到本田特约维修店。

若丢失所有的点火钥匙和钥匙编号，则必须由本田特约维修店拆下点火开关总成才能确定钥匙编号。

金属钥匙扣可能会损坏点火开关周围的区域。

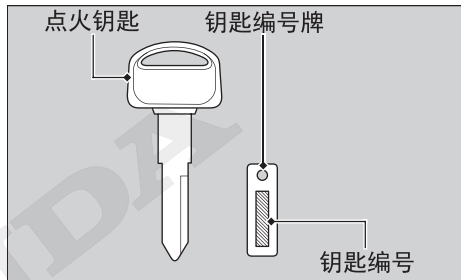

仪表、控件和其他功能

点火开关

发动机熄火但点火开关处于  (开) 位置, 将会耗尽蓄电池。

驾骑时, 请勿旋转钥匙。

里程表

当里程表超过 999,999 时, 显示会保持在 999,999。

计程表

当里程数超过 9,999.9 时, 计程表重置为 0.0。

文件袋

《使用说明书》、登记号和保险单可以存放在右侧护罩后面的塑料文件袋中。

摩托车的养护

经常清洁和抛光可确保本田摩托车使用长久。干净的摩托车更容易发现潜在的故障。尤其应注意的是，在路上洒放的防结冰的海水和盐会加速形成腐蚀。在沿海或经过上述处理的路面上行驶过后一定要彻底清洗摩托车。

清洗

等待发动机、消音器、制动器和其他高温部件冷却后再进行清洗。

1. 用低压软管接水彻底冲洗摩托车，清除松散的污垢。
2. 如有必要，可用海绵或软毛巾蘸着柔性清洁剂除去上面的尘垢。
 - ▶ 清洁前照灯透镜、面板和其他塑料组件时要特别小心，防止划伤。请避免水直接进入空气滤清器、消音器和其他电气部件。

3. 要用足量的清水彻底冲刷摩托车，并用干净的软布擦干。
4. 擦干摩托车后，润滑所有活动部件。
 - ▶ 确保没有润滑油溅到制动器或轮胎上。受到油污染的制动盘、制动片、制动鼓、制动蹄，其制动性能会大大降低，可能会导致事故。
5. 清洗并干燥摩托车后，立即润滑传动链。
6. 打蜡可以防止腐蚀。
 - ▶ 避免使用含有强力去污剂或化学溶剂的产品。这些物质会损伤摩托车的金属部件、漆层及塑料部件。轮胎和制动器请勿打蜡。
 - ▶ 如果您的摩托车上装有哑光漆面的部件，请勿在这些哑光漆面上打蜡。

清洗注意事项

清洗时请遵循下列指南：

- 不要使用高压水枪：
 - ▶ 高压水枪会损坏活动部件和电气部件，致使无法修复。
 - ▶ 进气口的水分可能被吸入到节气门体和 / 或进入空气滤清器中。
- 不要用水直接冲洗消音器：
 - ▶ 消音器进水可能导致无法起动和消音器生锈。
- 干燥制动器：
 - ▶ 水会降低制动性能。清洗后，间歇性地在低速下操作制动器，会有助于干燥。
- 不要用水直接冲洗左侧护罩内部：
 - ▶ 水进入侧护罩贮物箱内会损坏您的文件和其他物品。

- 不要用水直接冲洗空气滤清器：
 - ▶ 如果空气滤清器进水，发动机可能无法起动。
- 不要用水直接冲洗前照灯附近：
 - ▶ 在清洗后或在雨中行车时，前照灯的内部透镜可能会暂时起雾。这不会影响前照灯的功能。
但是，如果您发现透镜内积聚了大量的水或冰块，请交由本田特约维修店检修。
- 不要在哑光漆面上打蜡抛光：
 - ▶ 使用软布或海绵、足量的水和温和清洁剂清洁哑光漆面。用干净的软布擦干。

铝制组件

铝在接触污垢、泥巴或路盐后会被腐蚀。定期清洁铝制部件，并遵循下列指南防止划伤：

- 不要用硬刷、钢丝球或其他摩擦性的清洁物品。
- 不要在路沿上行驶或刮擦。

面板

遵循下列指南防止划伤和损坏：

- 用海绵和足够的水轻轻清洗。
- 用稀释过的去垢剂清洁并用足量的水彻底清洗，以去除顽垢。
- 避免将汽油、制动液或去污剂沾染到仪表、面板或前照灯上。

排气管和消音器

如果排气管和消音器已喷漆，不要使用市售磨蚀性厨房用清洁剂。使用中性去污剂清洁排气管和消音器的漆面。如果不确定排气管和消音器是否已喷漆，请联系本田特约维修店。

摩托车的存放

如果您将摩托车放在户外，应考虑使用全车护罩。

如果长时间不骑乘，请遵循下列指南：

- 清洗摩托车并为所有漆面打蜡（哑光漆面除外）。在所有镀铬件上涂防锈油。
- 润滑传动链。➡ 第 50 页
- 将摩托车置于中心支架上并用木块垫起，使两个轮胎同时离开地面。
- 下雨后，将车罩取下，使摩托车变干。
- 取下蓄电池（➡ 第 56 页）以防止放电。将蓄电池充满电，然后将其放置于阴凉通风处。
 - ▶ 如果您将蓄电池放在原位，请将蓄电池负极 ⊖ 端子断开以防放电。

重新使用存放的摩托车之前，要按保养周期表上要求的所有项目进行检查。

摩托车的运输

如果需要运输您的摩托车，应使用摩托车拖车或者有装载斜坡或起重平台的平板卡车或拖车，并且应使用摩托车固定带。切勿尝试将一个或多个车轮置于地面拖拽摩托车。

注意

将一个或多个车轮置于地面拖拽摩托车可能会对变速器造成严重损坏。

您与环境

拥有和驾骑摩托车令人愉悦，但您必须尽到保护环境的责任。

选用合适的清洁剂

在清洗摩托车时使用可生物降解的去污剂。避免使用含有氯氟烃（CFCs）的喷雾剂，它会破坏大气层的保护层臭氧层。

废物回收

将机油和其他有毒废物放在批准的容器内，并送到回收中心。电话咨询当地或国家级公共事务或环保服务办公室，可以找到您所在区域的回收中心以及不可回收废物的处置方法说明。不要将用过的发动机机油倒进垃圾筒，或下水道或倒在地面上。用过的机油、汽油和清洁剂含有有毒物质，会伤害清洁工人、污染饮用水、湖泊、河流和大海。

HONDA

车架号

车架号和发动机号具有唯一性，用于识别您的摩托车，登记摩托车时需要提供。在订购更换部件时，也有可能需要提供。请记录这些号码并保存在安全的地方。

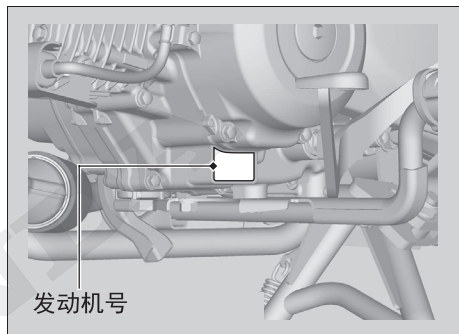
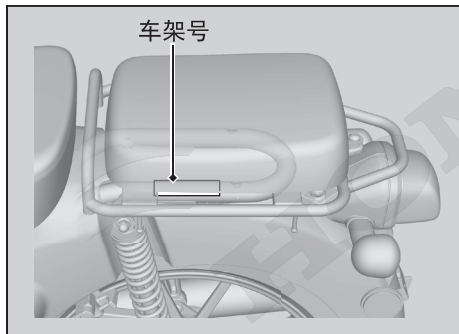

标牌

标牌

标牌贴在车架下部。

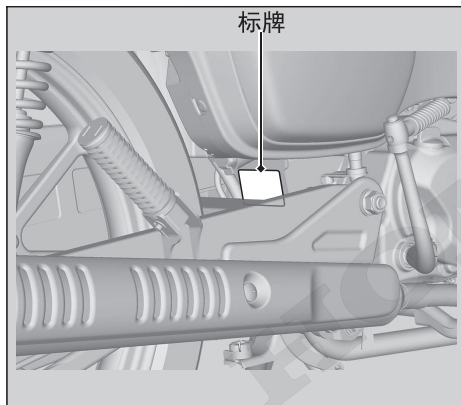

相关信息

废气排放标准

此摩托车符合中国第 IV 阶段摩托车排放标准。

含酒精燃油

某些地方提供混有酒精的燃油来减少排放，以满足空气清洁标准。如果您计划用混合燃油，请确认是否无铅且符合最低的辛烷值要求。

您的摩托车可以使用下列混合燃油：

- 乙醇（普通酒精）含量不超过 10%。
 - ▶ 含有酒精的汽油可能以酒精汽油的名称销售。

使用酒精含量超 10% 的汽油可能会：

- 损坏油箱上的涂漆。
- 损坏燃油管路的橡胶管。
- 导致油箱腐蚀。
- 导致操作性能降低。

注意

使用酒精含量超标的汽油可能会损坏燃油系统的金属、橡胶和塑料部件。

如果发现任何不良迹象或性能故障，请更换其他品牌的汽油。

催化转换器

此摩托车配有一个三元催化转换器。催化转换器内含有贵金属作为高温化学反应催化剂，使废气中的碳氢化合物（HC）、一氧化碳（CO）及氮氧化物（NOx）转化为符合法规的混合物。

有故障的催化转换器会污染空气并损坏您的发动机性能。更换时一定要使用原装本田部件或替代件。

按以下指南保护您摩托车的催化转换器：

- 只使用无铅汽油。含铅汽油会损坏催化转换器。
- 保持发动机处于良好运转状态。
- 如果摩托车不点火、回火、熄火或出现其他不良运转，停止驾骑并关掉发动机，请交由本田特约维修店检修。

HONDA

技术参数

主要组件

总长度	1,931 mm (76.0 in)
总宽度	799 mm (31.5 in)
总高度	1,108 mm (43.6 in)
轴距	1,228 mm (48.3 in)
最小离地间隙	167 mm (6.6 in)
前伸角	27° 0'
前伸距	78 mm (3.1 in)
整备质量	107 kg (236 lb)
最大有效载荷 ^{*1}	155 kg (342 lb)
最大许可重量	262 kg (578 lb)
最大许可轴载荷	前轮 76 kg (168 lb) 后轮 186 kg (410 lb)
承载人数	驾驶员和一名随乘者
最小转弯半径	2.00 m (6.6 ft)
排量	110 cm ³ (6.7 cu-in)
缸径 x 冲程	47.000 x 63.121 mm (1.8504 x 2.4851 in)
压缩比	10.0 : 1
最大功率	5.9 kW/7,500 r/min (rpm)
最大扭矩	8.8 N·m/5,500 r/min (rpm)
最大车速	85 km/h (53 mph)

爬坡能力	≥ 17°
燃油消耗量 ^{*2}	1.46 L/100 km ^{*3}
燃油	推荐的无铅汽油： RON91 或更高
含酒精燃油	乙醇含量不超过 10%
油箱容量	4.1 L (1.08 US gal, 0.90 Imp gal)
蓄电池	MTX4L-RS 12 V-3 Ah (10 HR)
传动比	1st 3.142
	2nd 1.833
	3rd 1.333
	4th 1.071
减速比 (初级 / 末级)	3.421 / 2.642
驱动方式	链式

*1: 包括驾驶员、随乘者、所有行李和配件。

*2: GB15744-2019

*3: WMTTC (全球统一摩托车排放认证程序) 模式燃油消耗

■ 维修数据

轮胎尺寸	前轮	80/90-17 44P
	后轮	80/90-17 50P
轮胎类型	斜交轮胎, 无内胎	
推荐轮胎	前轮	CST CM-641F
	后轮	CST CM-641
胎压 (仅驾驶员)	前轮	175 kPa (1.75 kgf/cm ² , 25 psi)
	后轮	225 kPa (2.29 kgf/cm ² , 33 psi)
胎压 (驾驶员 和随乘者)	前轮	175 kPa (1.75 kgf/cm ² , 25 psi)
	后轮	280 kPa (2.80 kgf/cm ² , 40 psi)
最小胎纹	前轮	1.5 mm (0.06 in)
	后轮	2.0 mm (0.08 in)
火花塞	(标准) CPR8EA-9S (NGK)	
火花塞间隙	0.80 - 0.90 mm (0.031 - 0.035 in)	
怠速转速	1,400 ± 140 rpm	
推荐发动机 机油	本田四冲程摩托车机油 API SJ 级或更高, 标有“Energy Conserving” (节能) 或“Resource Conserving” (节源) 的机油除外, SAE 10W-30, JASO T 903 标准 MA	

发动机机油 容量	排空后	0.8 L (0.8 US qt, 0.7 Imp qt)
	分解后	1.0 L (1.1 US qt, 0.9 Imp qt)
推荐制动液	本田 DOT 3 或 DOT 4 制动液	
推荐传动链 润滑油	传动链润滑油 若无这种润滑油, 可使用 SAE 80 或 90 齿轮油。	
传动链垂度	35 - 45 mm (1.4 - 1.8 in)	
标准传动链	CHOHO 420HS	
	链节数	102
标准链轮 尺寸	传动链轮	14T
	从动链轮	37T

■ 灯泡

前照灯	LED
位置灯	LED
制动灯 / 尾灯 / 牌照灯	12 V-21/5 W
前转向信号灯	12 V-10 W x 2
后转向信号灯	12 V-10 W x 2

■ 保险丝

主保险丝	15 A
其他保险丝	7.5 A、10 A、15 A

■ 扭矩技术参数

链盖螺栓	7 N·m (0.7 kgf·m、5.2 lbf·ft)
后鞍座安装螺栓	22 N·m (2.2 kgf·m、16 lbf·ft)

本产品执行的企业标准：Q/320585 SDH030—2023

- A**
- ABS (防抱死制动系统)** 8, 78
- 安全指南 3
- 安全注意事项 6
- B**
- 保险丝 48, 84
- 保养维护
- 安全性 40
- 重要性 40
- 规范 44
- 周期表 41
- C**
- 侧支架 70
- 拆卸
- 后鞍座 59
- 蓄电池 56
- 右侧护罩 60
- 中心护罩 58
- 车架号 95
- 车速表 18
- 程序控制燃油喷射 (PGM-FI)
- 故障指示灯 (MIL) 77
- 传动链 50, 71
- 催化转换器 98
- 存放
- 使用说明书 88
- 设备 36
- D**
- 档位范围 18
- 档位指示器 19
- 灯泡
- 后转向信号灯 83
- 前转向信号灯 83
- 制动灯 / 尾灯 82
- 点火开关 27, 29, 88
- 点火钥匙 87
- 电气故障 81
- F**
- 发动机
- 发动机号 95
- 不能启动 76
- 机油 48, 61
- 起动 29
- 发动机溢油 31

防护服.....	6
负载限制.....	12

G

改装.....	11
故障处理.....	75

H

含酒精燃油.....	97
环境.....	94
换档.....	32

J

机油	
发动机.....	48, 61
基本操作流程.....	14
计程表.....	19, 20, 88
技术参数.....	99
加油.....	34
驾骑注意事项.....	7
警告指示灯点亮.....	77
酒精汽油.....	97

K

开关.....	26
空档指示灯.....	24

L

喇叭按钮.....	26
里程表.....	19, 20, 88
零部件位置图.....	16
轮胎	
更换.....	52, 80
胎压.....	52
扎胎.....	80

M

摩托车的存放.....	92
摩托车的运输.....	93

P

PGM-FI.....	24
牌照灯.....	82
配件.....	11
平均油耗.....	19, 20, 21

Q

起动按钮	26
起动杆	29
起动发动机	29
汽油	34
前鞍座	34
前照灯变光开关	26
前照灯开关	26
清洗摩托车	89

R

燃油	
推荐燃油	34
油箱容量	34
燃油表	19

S

SEL 按钮	18
时钟	19, 20, 21
事故	4

T

停车	9
头盔挂钩	36

推荐

发动机机油	48, 100
燃油	34, 99

W

文件袋	37, 88
-----------	--------

X

蓄电池	46, 56
-----------	--------

Y

颜色标签	45
钥匙	87
仪表	18
仪表、控件和其他功能	88
油门	74
远光指示灯	24

Z

指示灯	24
制动	7
制动灯开关	69

制动器

制动液	49, 63
摩擦片磨损	68
制动片磨损	64
自由行程	65
贮物箱	
后载物架	38
转向锁	28
转向信号灯	83
转向信号灯开关	26
转向信号指示灯	24
装载限制范围	12
装载指南	12
最大负载限制	12

符合的标准或实施规则名称和编号

GB/T20076-2006《摩托车和轻便摩托车发动机最大扭矩和最大净功率测量方法》

GB11564-2008《机动车回复反射器》

GB14023-2011《车辆、船和内燃机 无线电骚扰特性 用于保护车外接收机的限值和测量方法》

GB14622-2016《摩托车污染物排放限值及测量方法（中国第四阶段）》

GB15365-2008《摩托车和轻便摩托车操纵件、指示器及信号装置的图形符号》

GB15742-2019《机动车用喇叭的性能要求及试验方法》

GB15744-2019《摩托车燃油消耗量限值及测量方法》

GB16169-2005《摩托车和轻便摩托车加速行驶噪声限值及测量方法》

GB16735-2019《道路车辆 车辆识别代号(VIN)》

GB16737-2019《道路车辆 世界制造厂识别代号(WMI)》

GB16897-2010 制动软管的结构、性能要求及试验方法

GB17352-2010《摩托车和轻便摩托车后视镜的性能和安装要求》

GB17353-2014《摩托车和轻便摩托车防盗装置》

GB17510-2008《摩托车光信号装置配光性能》

GB18100.1-2010《摩托车照明和光信号装置的安装规定 第1部分：两轮摩托车》

GB19152-2016《发射对称近光和/或远光的机动车前照灯》

GB19482-2004《摩托车和轻便摩托车燃油箱安全性能要求和试验方法》

GB20073-2018《摩托车和轻便摩托车制动性能要求及试验方法》

GB20074-2017《摩托车和轻便摩托车外部凸出物》

GB20075-2020《摩托车乘员扶手与脚踏》

GB34660-2017《道路车辆 电磁兼容性要求和试验方法》

GB4569-2005《摩托车和轻便摩托车定置噪声限值及测量方法》

GB518-2020《摩托车轮胎》

GB7258-2017《机动车运行安全技术条件》

制造商

新大洲本田摩托（苏州）有限公司

地 址：江苏省太仓市高新技术产业开发区广州东路 36 号

服务热线：800-820-1166、400-820-1166

（工作时间：08:30-20:00）

邮 编：215400

网 址：www.honda-sundiro.com