

应将本《使用说明书》视为摩托车的永久部件，转售车辆时应将其随车一并交给新车主。

本《使用说明书》包含印刷前的最新生产信息。五羊 - 本田摩托（广州）有限公司保留随时修改规格、设计而不事先通知的权利，并且也不就此承担任何责任。

未经书面许可，不得擅自复制或复印本说明书的任何部分。

本《使用说明书》中图示的车辆可能与您的实际车辆并不一致。

致车主

祝贺您选择了全新的本田摩托车！选择了本田产品，您便成为了本田这个全球大家庭的一员。在这个大家庭中，每位成员都有很高的满足感，都非常赏识本田致力于打造每一件优质产品的良好声誉。

为了确保您的安全、增加您驾骑的乐趣：

- 请仔细阅读本说明书内容。
- 请遵照本说明书中的所有建议和操作步骤。
- 请密切关注本说明书中记载的和车辆身上粘贴的安全提示信息。

- 本说明书中的图解基于 WH400-2。

车名、型号

车名	型号
CB400F	WH400-2

安全注意事项

您和他人的安全十分重要。安全驾骑本摩托车是一项重要的责任。

为了帮助您在安全方面作出明智的决定，我们在安全标签上和本说明书中提供了操作步骤和其他信息。这些信息旨在提醒您注意可能会伤害到您或他人的潜在危险。

当然，要我们列出与摩托车骑乘和保养相关的所有危险是不切实际或不可能的。您必须自行作出正确判断。

您将会看到各种形式的重要安全信息，其中包括：

- 摩托车车身上的安全标签；
 - 安全信息，其前面带有安全警示符号  和以下三种警示语之一：
危险、警告或小心。
- 三种警示语的含义如下所示：

 **危险**

若不遵照指示，将会造成严重的人员伤亡。

 **警告**

若不遵照指示，可能会造成严重的人员伤亡。

 **小心**

若不遵照指示，您可能会受伤。

以下标题的下方列有其他重要信息：

注意 帮助您避免损坏摩托车、其他财产或环境的信息。

目录

摩托车安全	2
操作指南	16
保养维护	40
故障处理	77
相关信息	87
技术参数	101

摩托车安全

本节包含摩托车安全驾骑的重要信息。
请仔细阅读本节。

安全指南	3
安全信息标签	6
安全注意事项	8
骑乘注意事项	9
配件和改装	13
装载指南	14

安全指南

为了增强您的安全性，请遵照以下指南：

- 执行本说明书指定的所有日常和常规检查。
- 给油箱加油前熄灭发动机，并远离火花和明火。
- 不要在密闭或半密闭空间内起动发动机。这是因为排出废气中的一氧化碳有毒，可能会致命。

始终佩戴头盔

事实证明：头盔和防护服能明显减少头部和其他部位受伤的几率并降低受伤严重程度。因此，一定要始终穿戴通过认证的头盔和防护服。（➡ 第8页）

骑乘之前

确保您身体状况良好、注意力集中，而且没有喝酒或吃药。确保您和您的随乘者都穿戴上通过认证的头盔和防护服。指导您的随乘

者抓紧座椅带或抱紧您的腰，转弯时和您一起倾斜身体，脚要放到脚踏杆上，即使是在摩托车停下来时也要这样做。

花时间去学习和练习

即使您骑过其他摩托车，也要在安全区域练习驾骑本摩托车，以熟悉本摩托车的运转和操作方式并适应摩托车的大小和重量。

骑车时要有防护意识

时刻留意您周围的车辆，不要想当然地认为其他司机都能看到您。要随时做好紧急刹车或躲避绕行的准备。

安全指南

让自己更容易被看到

尤其是在夜间，要穿上明亮的反光服让自己更醒目，停在适当的位置让其他司机都能看到您，在转弯或变更车道前打信号灯，或在必要时按喇叭提醒行人。

驾骑时量力而行

驾骑时绝不要超出您的个人能力范围之外，也不要超过条件允许的速度。疲劳和疏忽会削弱您作出正确判断和安全驾骑的能力。

勿在饮酒或吃药后骑车

饮用酒精或吃药后不得骑车。即使是饮用酒精饮料，也会降低您对条件变化做出反应的能力，而且，饮酒越多，您的反应时间就越慢。吃药后也会产生相同的影响。饮酒或吃药后请勿骑车，如果是您的朋友，应劝诫其不要骑车。

让您的爱车保持安全状态

妥善保养您的摩托车，让您的爱车始终保持安全驾骑状态，这很重要。每次骑乘前都要检查您的摩托车，并完成所有推荐的保养与维护。严禁超载（➡第 14 页），不要擅自改装摩托车或加装会影响安全性的配件（第 ➡ 13 页）。

处理意外事件

人身安全是您的第一要务。如果您或其他任何人受伤，应当先仔细评估伤情的严重程度，并判断继续驾骑是否安全。必要时请呼叫紧急援助。如果碰撞事件牵涉到其他人或车辆，则还应当遵循适用的法律法规。

若您决定继续驾骑，首先将点火开关转至  (关) 位置，并评估摩托车的状况。检查是否漏油，检查关键螺母和螺栓是否紧固，并检查方向把、方向柱、制动器和车轮。请缓慢谨慎驾骑。

您的摩托车可能已经受到了不会马上显现出来的损坏，请尽快将其送到本田特约服务店或有资质的维修店进行彻底检查。

一氧化碳危害

排出废气含有有毒的一氧化碳，一氧化碳是一种无色无味的气体。吸入一氧化碳会导致人失去意识，甚至可能致命。

如果您在密闭或半密闭的空间内启动发动机，您吸入的空气中可能含有危险数量的一氧化碳。切勿在车库或其他密闭空间内启动摩托车的发动机。

警告

在密闭或半密闭的空间内运行摩托车的发动机可能导致有毒的一氧化碳气体快速积聚。

吸入这种无色无味气体会快速失去意识并导致死亡。

仅限在通风良好的户外区域内运行摩托车的发动机。

安全信息标签

安全信息标签

本手册记载了安全信息标签的说明。有些信息标签警告您可能会造成严重受伤的潜在危险。其他信息标签则为您提供重要的安全信息。请仔细阅读该部分内容，并且不要撕掉标签。

如果标签脱落或变得难以辨认，请联系您的本田特约服务店进行更换。

每个标签都有一个特定的符号。分别表示：



仔细阅读使用说明书中的内容。



仔细阅读维修说明书中的内容。为了安全起见，请将车辆交由您的本田特约服务店维修。



危险（红色底色）

若不遵从说明，将会造成严重受伤或死亡。

警告（橙色底色）

若不遵从说明，可能会造成严重受伤或死亡。

小心（黄色底色）

若不遵从说明，可能会造成受伤。

蓄电池危险标签



- 在使用或处理蓄电池之前，请仔细阅读并理解说明书。若不遵从说明，可能会导致人身伤害或车辆损坏。



- 严禁烟火、火焰、火花。切勿将蓄电池放在火源附近，蓄电池会产生爆炸性气体，引起爆炸。



- 严禁火星
严禁火焰
严禁吸烟



- 严禁放置在孩童易于接触的地方。不要让儿童或其他人接触蓄电池，除非他们非常了解蓄电池的正确操作和存在危险。



- 当心爆炸。蓄电池荷电出厂，使用或充电时会产生爆炸性气体，请按要求正确使用。否则蓄电池产生爆炸可能会造成严重伤害。



- 当心腐蚀。蓄电池电解液属酸性，具有腐蚀性。使用或维护蓄电池时，可能会存在漏液风险，如身体接触酸液会造成严重烧伤。



- 请戴好防护眼镜保护眼睛。检查维护蓄电池时请佩戴防护眼镜免受伤害。



- 保护眼睛。佩戴防护眼镜，防止因蓄电池产生的气体爆炸，或电解液溅入眼中而致盲或受伤。



- 如蓄电池电解液溅到皮肤上，会导致严重烧伤，请立即用水彻底清洗并尽快就医。



- 如蓄电池电解液溅入眼中，会导致失明，请立即用水重复清洗眼睛并尽快就医。

安全注意事项

安全注意事项

- 小心驾骑，手始终放在方向把上，脚始终放在脚踏杆上。
- 驾骑时，让随乘者抓紧座椅带 / 乘员扶手或抱紧您的腰，脚要放到脚踏杆上。
- 务必注意随乘者及其他驾驶员和驾骑人员的安全。

防护服

确保您和任何随乘者都穿戴有通过认证的头盔、护目镜和醒目的防护服。避免穿着宽松的衣物，以避免被车辆的任何部件夹住。根据天气和路况谨慎驾骑。

头盔

通过安全标准认证，可视度高，尺寸符合您的头部大小。

- 必须安全舒适，并用下巴带固定好。
- 不阻碍视线的面罩或其他通过认证的护目镜。



不佩戴头盔会增加撞车事故中严重伤亡的机率。

确保您及随乘者都始终佩戴通过认证的头盔和防护服。

■ 手套

具有高耐磨性的全指皮手套。

■ 靴子或骑乘鞋

结实且防滑，并能保护脚踝的骑行靴或骑行鞋。

■ 服装

适合骑乘用的具有防护作用的醒目长袖衫和耐穿的裤子（或者防护套装）。

骑乘注意事项

磨合期

在最初的 500 km (300 miles) 行驶里程内，遵循这些指南以确保摩托车以后的可靠性和性能。

- 避免全油门启动和迅速加速。
- 避免紧急制动和快速减档。
- 谨慎驾骑。

骑乘注意事项

制动器

遵守以下指南：

- 避免过度地紧急制动和减档。
 - ▶ 突然制动会降低摩托车的稳定性。
 - ▶ 如果条件允许，转弯前要减速，不然您会有滑倒的危险。
- 在湿滑路面上务必谨慎驾驶。
 - ▶ 在这种地面上轮胎更容易滑行，需要更长的制动距离。
- 避免连续制动。
 - ▶ 在长而陡的坡路下坡等情况下，反复制动会导致制动器严重过热，影响制动效果。应借助发动机制动，间歇性地使用制动器来减速。
- 同时使用前后制动器可以达到完全的制动效果。

防抱死制动系统（ABS）

此型号上装有 ABS（防抱死制动系统），可以防止在紧急制动时出现的制动器锁死状况。

- ABS 不会减少制动距离。在某些情况下，ABS 可能会导致更长的停车制动距离。
- 车速低于 10 km/h (6 mph) 时，ABS 不起作用。
- 在制动时，制动杆和踏板可能会轻轻反弹。这是正常的。
- 一定要使用推荐的前 / 后轮胎和链轮以确保 ABS 的正确运转。

■ 发动机制动

当您松开油门时，发动机制动会帮助减慢摩托车速度。如想更慢，可以减档到低档。在长而陡的坡路下坡时，借助发动机制动，间歇性地使用制动器来减速。

■ 潮湿多雨的环境

潮湿的环境下，路面湿滑，而且潮湿的制动器更降低了制动效率。

在潮湿情况下制动时要格外小心。



如果制动器变得潮湿，可以在低速驾骑时使用制动器，这样有助于快速干燥。

停车

- 停放在稳固平坦的地面上。
- 如果必须停在稍微倾斜或松散的地面上，须停稳并让摩托车不能移动或翻倒。
- 确保高温部件不会接触到易燃材料。
- 在发动机、消音器、制动器和其他高温部件冷却前，不要触摸。
- 为了减少被盗的可能性，离开无人看管的摩托车之前一定要锁上车把并拔掉钥匙。此外，还推荐使用防盗装置。

骑乘注意事项

■ 用侧支架停车

1. 熄灭发动机。
2. 放下侧支架。
3. 慢慢向左倾斜摩托车直到其重量集中到侧支架上。
4. 将车把完全转向左边。
 - ▶如果将车把转向右边，会降低稳定性并可能会导致摩托车摔倒。
5. 将点火开关旋至锁定位置  并取走钥匙。（第 32 页）

加油和燃油指南

遵循下列指南来保护您的发动机、燃油系统和催化转换器：

- 只使用无铅汽油。
- 使用推荐辛烷值的汽油。使用低辛烷值的汽油会降低发动机的性能。
- 不使用含有高浓度酒精的燃油。
(第 99 页)
- 不要使用变质或受到污染的汽油，或者机油汽油混合物。
- 防止污垢和水进入油箱。

配件和改装

我们强烈建议您不要添加除本田专为您的摩托车设计的配件以外的任何其他配件或对摩托车的原有设计进行改装。这样做会导致摩托车不安全。

对摩托车进行改装也可能使您的保修服务失效，并且导致您的摩托车不能合法在公共道路上行驶。在您决定在摩托车上添加配件之前，先要确定哪些改装是安全合法的。

警告

不恰当的配件或改装可能会引起撞车事故，在事故中您可能严重受伤甚至丧命。

遵守本《使用说明书》中关于配件和改装的所有指示。

不要在摩托车上加挂拖车或加装跨斗。您的摩托车并没有这些配件的设计，它们的使用会严重损坏摩托车的操纵性。

装载指南

装载指南

- 搭载额外的负重会影响摩托车的操纵性、制动性和稳定性。承载重物时，驾骑时一定要保持安全速度。
- 避免超载，保持在规定的装载限制范围内。最大有效载荷（➡第 101 页）
- 绑紧所有行李，均匀平稳地放在靠近摩托车中心的位置。
- 不要在车灯或消音器处放置物品。



超载或装载不当会导致意外事故，造成严重伤亡。

请按照本《使用说明书》上的装载限制和其他装载指南进行装载。

HONDA

零部件位置图

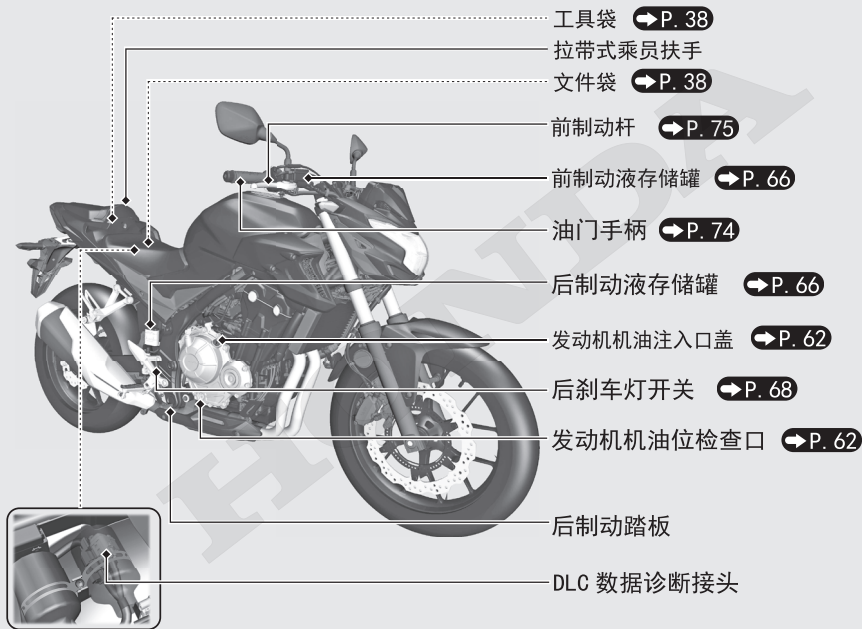

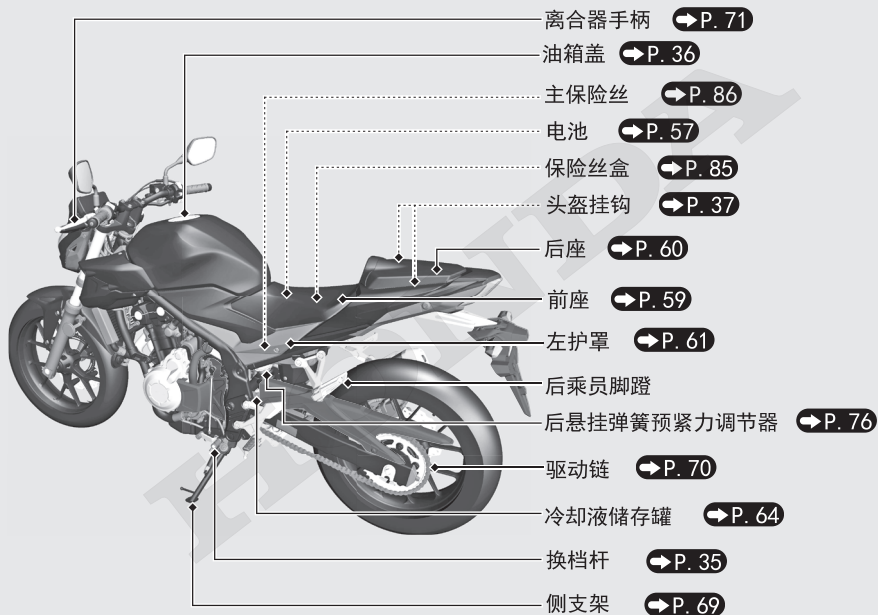

仪表

转速表红色区域
(发动机转速过快范围)

转速表

注意

不要让发动机运转到红色区域。发动机转速过快会缩短发动机寿命。

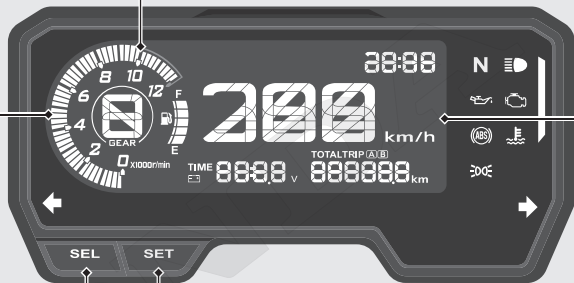

SEL (选择) 按钮

SET (设置) 按钮

显示检查

将点火开关转至 \odot (开)时,会显示所有模式和数值条。如果任何显示区域应显示却没有显示,请交由本田特约维修店检修。

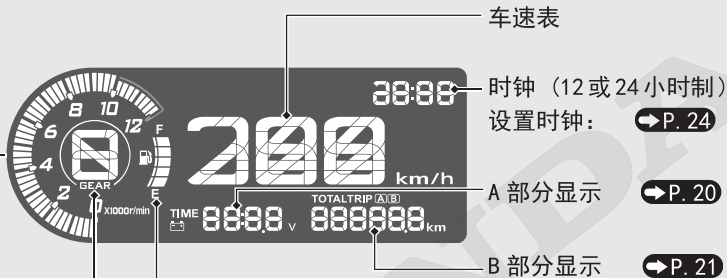

燃油表

仅第一格 (E) 时开始闪烁时的剩余油量: 约 2.7 升 (0.71 美制加仑, 0.59 英制加仑)



如果燃油表指示灯反复闪烁或熄灭: ➔ P. 82

仪表 (续)

A 部分显示

可以选择下列项目：

- 运行时间 [TIME]
- 蓄电池电压 []

更改 A 部分显示

使用 **SEL** 按钮，可以在运行时间和蓄电池电压之间切换 A 部分显示

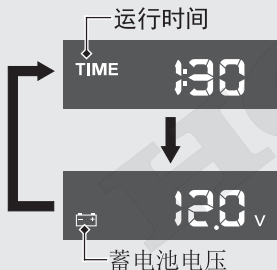

➡ 按下 **SEL** 按钮

运行时间 [TIME]

显示发动机启动后的运行时间。

显示范围：0:00 至 99:59（小时：分钟）

- 当读数超过 99:59 时，运行时间返回到 0:00。

当点火开关转至 （关）位置时，运行时间将被重置。

蓄电池电压 []

显示当前电压。

B 部分显示

可以选择下列项目：

- 里程表 [TOTAL]
- 计程表 [TRIP A/B]

更改 B 部分的显示

使用 **SET** 按钮，可以在里程表、计程表 A 和计程表 B 之间切换 B 部分显示。

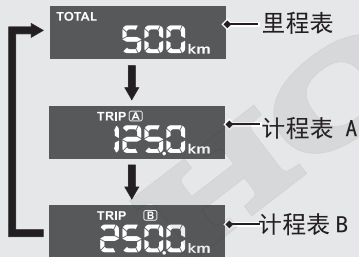

➡ 按下 **SET** 按钮

里程表 [TOTAL]

总行驶距离。

如果显示“-----”，请交由本田特约维修店检修。

计程表 [TRIP A/B]

计程表重置后的行驶距离。

如果显示“-----.-”，请交由本田特约维修店检修。

重置计程表： ➡ P. 22

仪表 (续)

■ 重置计程表 [TRIP A/B]

重置计程表 A, 可在显示计程表 A 时按住 **SET** 按钮。



重置计程表 B, 可在显示计程表 B 时按住 **SET** 按钮。



显示设置

可按顺序更改以下各项。 ➡ P. 24

- 时间格式设置
- 时钟设置
- 背光亮度设置
- 设置 REV 指示灯

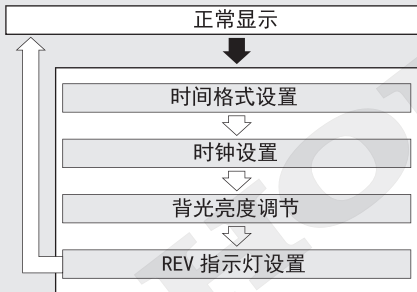

➡ 按下并按住 **SEL**（选择）和 **SET**（设置）

☞ 按下 **SET**（设置）按钮

如果约 30 秒未按下按钮，控制系统将自动从设置模式切换到正常显示。

如果约 30 秒未按下按钮，正在设置的项目将被丢弃，且只有设置已完成并最终确定的项目才会被应用。只有当点火开关转至 （关）位置时，正在设置的项目和最终确定的项目才会被应用。

仪表（续）

1 时间格式设置：

可以在 12 小时制或 24 小时制之间切换时间格式。

- ① 将点火开关旋至 （开）位置。
- ② 按住 **SEL** 或 **SET** 按钮，直到当前的时间格式开始闪烁。



- ③ 然后按下 **SEL** 按钮，选择“12 小时”或“24 小时”。



- ④ 按下 **SET** 按钮。时间制式设置好后，显示然后会移至时钟设置。

2 时钟设置：

- ① 按下 **SEL** 按钮，直到显示所需的小时数。
▶ 按住 **SEL** 按钮可以快速增加小时数。



- ② 按下 **SET** 按钮。分钟数字开始闪烁。



- ③ 按下 **SEL** 按钮，直到所需的分钟数显示。
▶ 按住 **SEL** 按钮可以快速增加分钟数。

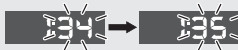

- ④ 按下 **SET** 按钮。时钟设置好后，显示会移至背光亮度调节。

3 背光亮度调节：

亮度可以设置为 5 个级别中的任意一级。

① 按下 **SEL** 按钮。切换亮度级别。

▶ 亮度可以设置为 5 个级别中的其中一个。



② 按下 **SET** 按钮。背光设置完成，显示转换到 REV 指示灯的设置。

仪表 (续)

4 REV 指示灯设置:

可以更改 REV 指示灯的设置。

设置期间, REV 指示灯闪烁。

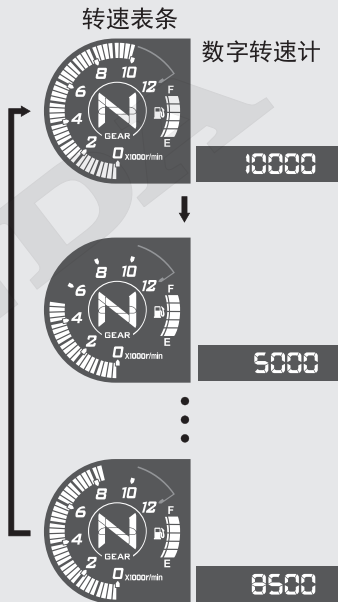
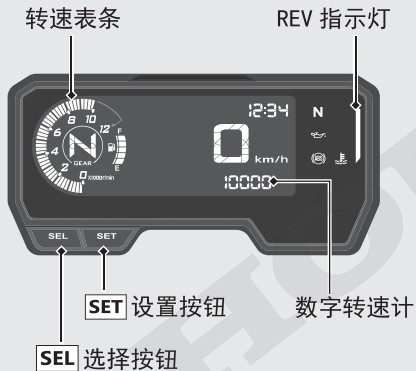

- ① 每按一次 **SEL**（选择）按钮，“REV 指示灯闪烁 RPM”设置值就会增加一段 (250 r/min(rpm))。当“REV 指示灯闪烁 RPM”设置值超过 10,000 r/min(rpm) 时，“REV 指示灯闪烁 RPM”设置值自动返回到 5,000r/min (rpm)。
 - ▶ 只有在设置 REV 指示灯时，转速表条才会闪烁。
 - ▶ 按下并按住 **SEL**（选择）按钮可快速增加“REV 指示灯闪烁 RPM”设置值。

- ② 按下 **SET**（设置）按钮。“REV 指示灯闪烁 RPM”设置完成。然后显示转换至正常显示。

可用设置范围

5,000 r/min (rpm) 至 10,000 r/min (rpm)

指示灯

如果任何一个指示灯应显示却没有显示，请交由本田特约维修店检修。

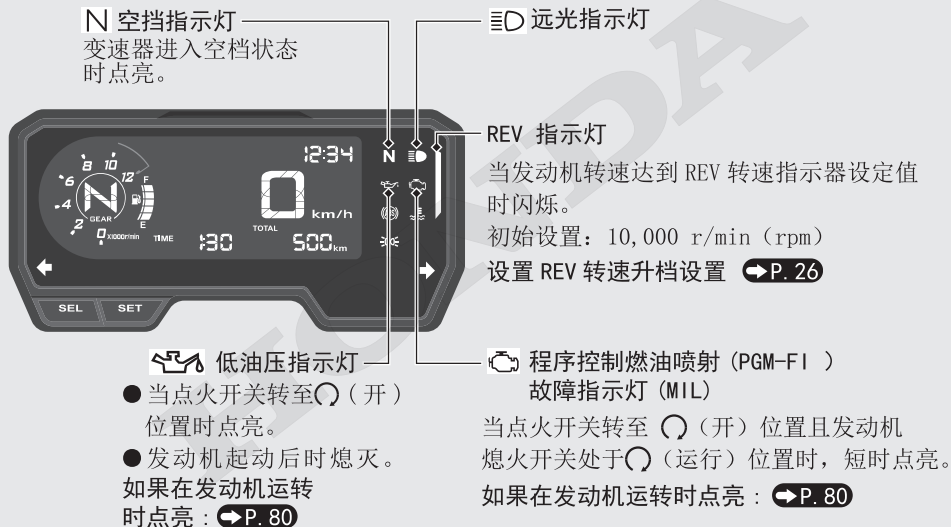

ABS（防抱死制动系统）指示灯

- 当点火开关转至 （开）位置时点亮。
- 当时速达到大约 10 千米 / 小时（6 mph）时熄灭。

如果驾骑时点亮： P. 81

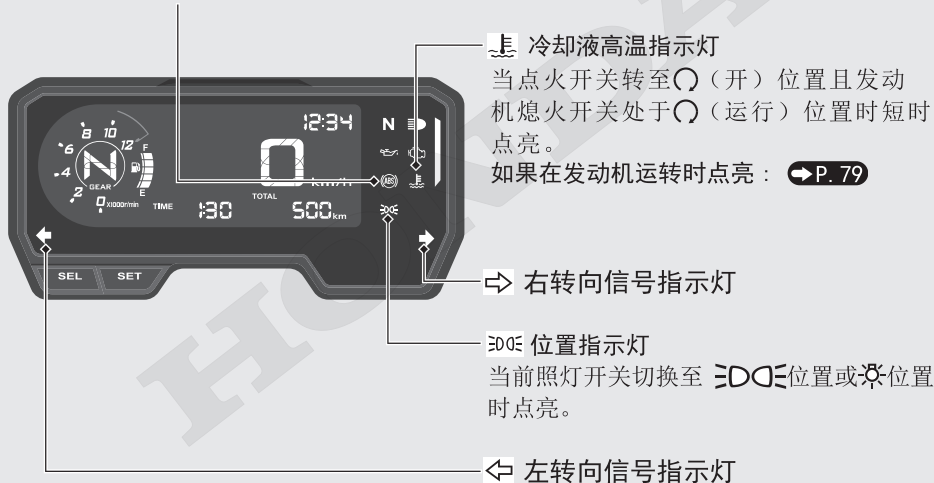

开关

⚠ 危险信号灯开关

当点火开关转至⊙（开）位置时可切换。

— 发动机熄火开关

正常情况下应处于⊙（运行）位置。
▶ 紧急情况下，切换到⊗（停止）位置（起动电机不工作）以熄灭发动机。

⊕ 起动按钮

↔ 转向灯开关

▶ 通过按开关来关闭信号灯。

📣 喇叭按钮

前照灯变光开关 / 超车灯控制开关

- ≡D: 远光
- ≡D: 近光
- ≡D**PASS** 超车灯控制开关
闪烁前照灯远光光束

点火开关

打开 / 关闭电气系统，锁住转向。

- ▶ 当钥匙位于  (关) 或  (锁定) 的位置时可以拔出。



 (开)
打开电气系统以便
启动 / 骑行。

 (关)
熄灭发动机。

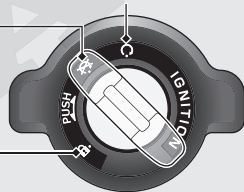
 (锁定)
锁定转向。



前照灯开关

-  : 前照灯、位置灯、后尾灯和牌照灯点亮。
-  : 位置灯、后尾灯和牌照灯点亮。
-  : 前照灯、位置灯、后尾灯和牌照灯关闭。
▶ 仪表灯长亮。

开关 (续)

转向锁

停放时锁定转向以防被推走。

同时推荐 U 型车轮锁或相似的装置。

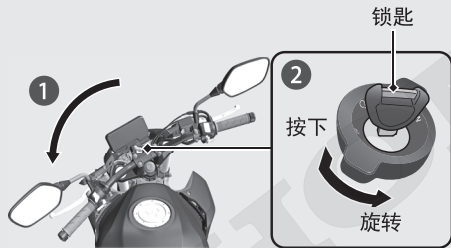

锁定

① 方向把向左转至尽头。

② 按下钥匙，将点火钥匙旋至  (锁定) 位置。

▶ 如果很难锁上可以轻轻摇晃手把。

③ 取下钥匙。

解锁

插入钥匙，按下并将点火开关旋至  (关) 位置。

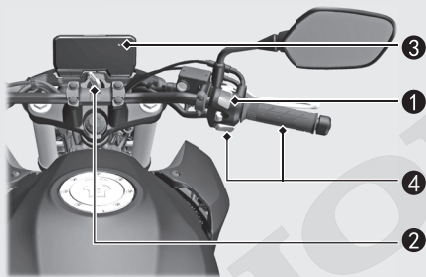

起动发动机

无论发动机处于冷机或热机状态，请遵照下面的指示起动发动机。



注意

- 如果发动机在 5 秒内未能起动，将点火开关旋至  (关) 位置，等待 10 秒钟，待蓄电池电压恢复后，再次起动发动机。
- 长时间的高速怠速和旋转会损坏发动机和排气系统。
- 猛加油门或高速怠速 5 分钟以上，可能会导致排气管变色。

- ① 确认发动机熄火开关处于  (运转) 位置。
- ② 将点火开关旋转至  (开) 位置。
- ③ 档位切换至空档 ( 指示灯点亮)。或者，收起侧支架，拉下离合器手柄，在变速器上档的情况下起动摩托车。

起动发动机（续）

④全关油门的情况下，按下起动按钮。

- ▶如果发动机不能起动，轻轻加油门（约 3 mm (0.1 in)，无自由行程），并按下起动按钮。

约 3 mm (0.1 in)，无自由行程

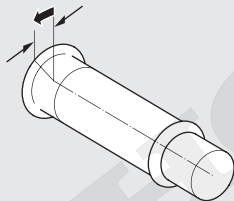

如果发动机没有起动：

- ①全开油门，并按下起动按钮 5 秒钟。
- ②重复执行正常起动程序。
- ③如果发动机起动，怠速不稳时，轻轻加油门。
- ④如果发动机没有起动，等 10 秒钟再重复步骤①和②。

■ 如果发动机不能起动 **➔ P. 78**

变档

您的摩托车有 6 个前进档，采用 1 退 5 上的换档模式。

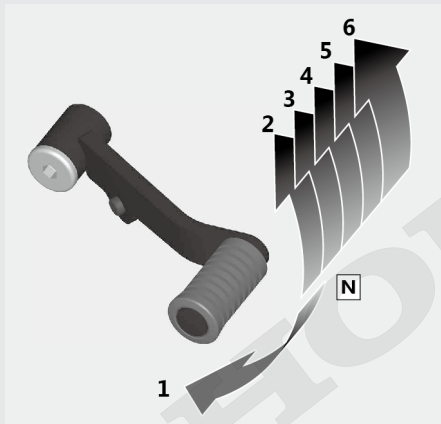

如果在摩托车放下侧支架时上档，发动机将熄火。

加油

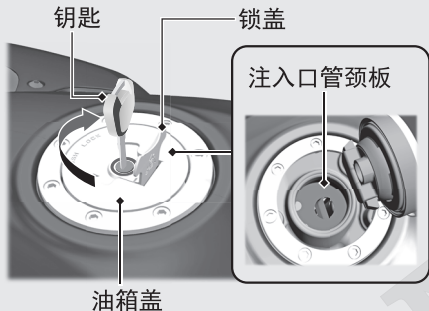

加油不可高于注入口管颈板。

燃油类型：只使用无铅汽油。

燃油辛烷值：您的摩托车专为使用 91 或更高的研究法辛烷值 (RON) 而设计。

油箱容量：16.0 L (4.23 US gal, 3.52 Imp gal)

■ 加油和燃油指南 → P. 12

打开油箱盖

打开锁盖，插入点火钥匙，并顺时针旋转，打开油箱盖。

关闭油箱盖

① 加油后，按合油箱盖直至锁定。

② 拔出点火钥匙并关闭锁紧盖。

► 如果油箱盖未锁定，则不可拔出点火钥匙。

警告

汽油是非常易燃易爆的物质。处理汽油时您有可能被烧伤或严重受伤。

- 熄灭发动机，远离热源、火花或明火。
- 仅在室外处理汽油。
- 如有溅出，立即擦干净。

存放设备

头盔挂钩

头盔挂钩位于后座下方。

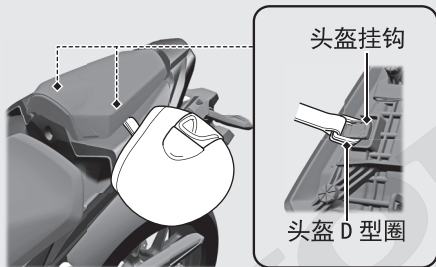

▶ 仅在停车时使用头盔挂钩。

■ 拆卸后座 → P. 60

警告

将头盔悬挂在头盔挂钩上驾骑时，会干扰您安全操纵摩托车，由此可能引发事故，造成严重伤亡。

仅在停车时使用头盔挂钩。请勿在驾骑时将头盔固定在头盔挂钩上。

存放设备（续）

工具袋

工具袋用橡胶带固定在后座下侧。

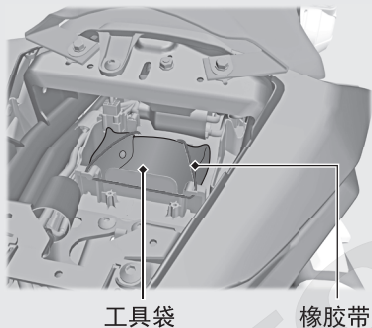

■ 拆卸后座

➡ P. 60

文件袋

文件袋用橡胶带固定在前座下侧。

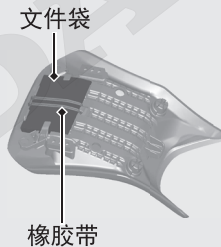

■ 拆卸前座

➡ P. 59

行李固定钩

行李固定钩位于后座下侧。

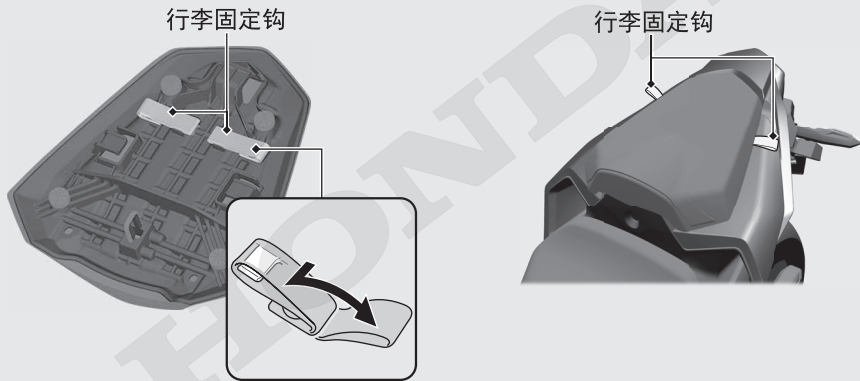

切勿使用固定钩牵引或提升摩托车。

■ 拆卸后座

➡ P. 60

保养维护

请在试图进行任何保养前仔细阅读“保养的重要性”和“保养规范”。维修数据请参照“技术参数”。

保养的重要性	41	驱动链	70
保养周期表	42	离合器	71
保养规范	45	油门	74
工具	56	其他调整	75
拆卸和安装车身组件	57	调整制动杆	75
蓄电池	57	调整后悬挂系统	76
卡夹	58		
前座	59		
后座	60		
左护罩	61		
发动机机油	62		
冷却液	64		
制动器	66		
侧支架	69		

保养的重要性

保养的重要性

务必保持您的摩托车处于良好的维护保养状态，这对您的安全，以及保护您的财产、获得最佳性能、防止故障和减轻空气污染至关重要。进行保养是摩托车车主的责任。确保在每次骑乘前都进行检查，而且按保养周期表中的说明进行定期检查。（➔第 42 页）



警告

骑乘前未能进行正常保养或未能正确解除故障都可能导致重伤或致命的事故。

请始终遵循本《使用说明书》中提供的检查、保养建议和保养周期表。

保养的安全性

请在每次维护保养前阅读保养说明，确保您具备了必要的工具、部件和技能。我们无法提醒您在进行保养时可能出现的每一个危险。只有您自己才能决定是否应该执行保养维修。

保养时请遵循下列指南。

- 熄灭发动机，并拔下钥匙。
- 用侧支架将摩托车放置于稳固平坦的地面上，或用保养支架进行支撑。
- 请在开始操作前等待发动机、消音器、制动器和其他高温部件冷却，否则可能导致灼伤。
- 只在指定情况下起动发动机，而且要在良好通风的环境下。

保养周期表

保养周期表上规定了为确保安全、可靠性能和正常排放所必需进行的保养要求。

保养工作应由经过良好培训并配备相关设备的技术人员按照本田的标准和规范来完成。本田特约维修店满足所有的这些要求。保留一份精确的保养记录将有助于确保您的摩托车得到正确保养。
确保由执行维护保养的人员完成此记录。

所有例行定期保养都是摩托车主正常的使用成本，本田特约维修店将对其进行收费。请保留好收据。如果您要转让摩托车，请将这些收据和摩托车一起转给新的车主。

本田公司建议本田特约维修店在每次定期维修保养后对您的摩托车进行路试。

项目		驾驶前 检查 ➔第 45 页	频率*1							年检	定期 更换	参照 页码	
			×1,000 km	1	6	12	18	24	30				36
			×1,000 mi	0.6	4	8	12	16	20				24
燃油管路	🔧				I		I		I	I		-	
燃油油量		I										-	
油门操作	🔧	I			I		I		I	I		74	
空气滤清器*2	🔧					R			R			-	
曲轴箱通气管*3				C	C	C	C	C	C			-	
火花塞	🔧						R					-	
气门间隙	🔧						I					-	
发动机机油		I	R		R		R		R	R		62	
发动机机油滤清器			R				R					-	
发动机怠速	🔧				I		I		I	I		-	
散热器冷却液*4		I			I		I		I	I	3 年	64	
冷却系统	🔧				I		I		I	I		-	
二次进气系统	🔧						I					-	
燃油蒸发控制系统	🔧						I					-	

保养级别

🔧：中级。除非您具有必需的工具和机械技能，否则我们建议由本田特约维修店来完成。

官方的本田《维修手册》里有提供操作步骤。

✂️：技术保养。为了安全起见，请交由本田特约维修店来完成。

保养图例

I：检查（必要时，进行清洁、调整、润滑或更换）

C：清洁

R：更换

L：润滑

保养周期表

项目	驾驶前 检查 ➔第 45 页	频率 *1							年检	定期 更换	参照 页码	
		×1,000 km	1	6	12	18	24	30				36
		×1,000 mi	0.6	4	8	12	16	20				24
驱动链	■	每 1,000 km (600 mi): ■ ■									70	
驱动链滑块				■		■		■			-	
制动液 *4	■		■	■	■	■	■	■	■	2 年	66	
制动片磨损	■		■	■	■	■	■	■	■		67	
制动系统				■		■		■	■		45	
制动灯开关				■		■		■	■		68	
前照灯光束				■		■		■	■		-	
灯和喇叭	■				■			■			-	
发动机熄火开关	■										-	
离合器系统	■		■	■	■	■	■	■	■		71	
侧支架	■				■		■	■	■		69	
悬挂	🔧				■		■	■	■		-	
螺母、螺栓、紧固件	🔧				■		■	■	■		-	
车轮 / 轮胎	🔧	■			■		■	■	■		53	
方向柱轴承	🔧				■		■	■	■		-	

注:

- *1: 如果里程表的读数较高, 应该按照此处规定的周期反复进行维修保养工作。
- *2: 如果在特别潮湿或灰尘较大的地区驾骑, 则要更频繁地进行维修保养工作。
- *3: 如果在雨天或油门全开的情况下驾骑, 则要更频繁地进行维修保养工作。
- *4: 更换工作要求具备机械技能。

保养规范

驾骑前检查

为了确保安全，您有责任进行驾骑前的检查，并确保您所发现的问题都已得到改正。驾骑前检查是必需的，这不仅是为了安全，更是因为一次抛锚，甚至是轮胎漏气，都会带来极大的不便。

驾骑摩托车前请进行如下检查：

- 燃油油量 — 必要时请加油。（➡第 36 页）
- 油门 — 检查其在各个转向位置是否能平滑开启和完全关闭。（➡第 74 页）
- 发动机机油油位 — 必要时请添加机油。检查是否泄漏。（➡第 62 页）
- 冷却液液位 — 必要时请添加冷却液。检查是否泄漏。（➡第 64 页）

- 驱动链 — 检查其使用状况及垂度，必要时进行调整和润滑。（➡第 70 页）
- 制动 — 检查其运行；前轮和后轮：检查制动液液位和制动片磨损。（➡第 66 页）（➡第 67 页）
- 灯和喇叭 — 检查车灯、指示灯和喇叭功能是否正常。
- 发动机熄火开关 — 检查功能是否正常。（➡第 30 页）
- 离合器 — 检查其运行；必要时，请调整自由行程。（➡第 71 页）
- 侧支架点火切断系统 — 检查功能是否正常。（➡第 69 页）
- 车轮和轮胎 — 检查其使用状况和胎压，必要时请调整。（➡第 53 页）

保养规范

更换部件

为了确保可靠性和安全性，请使用本田原装部件或替代件。当订购有颜色的组件时，请注明型号名称、颜色和颜色标签上标注的代码。

颜色标签附加在后座下方后挡泥板上。

(➔第 60 页)

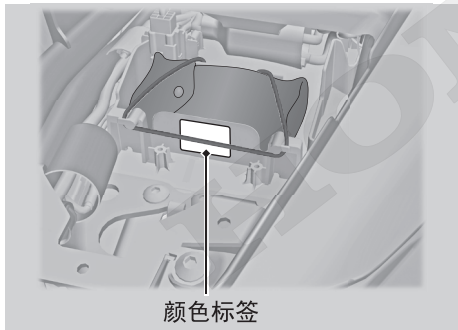

警告

安装非本田部件可能会让您的摩托车变得不安全，导致让您受重伤甚至死亡的事故。

请始终使用为您的摩托车设计并通过认证的本田原装部件或替代件。

蓄电池

您的摩托车配备有免维护型蓄电池。您无需检查蓄电池电解液水平和添加蒸馏水。如果蓄电池端子变脏或被腐蚀，请清洁蓄电池端子。

不要拆下电池盖密封件。充电时无需拆下盖。

注意

您的蓄电池是免维护型蓄电池。如果密封条被去除，蓄电池可能会造成永久损坏。

注意

蓄电池处理不当可能会对环境和人体健康造成危害。请务必确认当地法规中的适当蓄电池处理说明。

紧急情况下的措施

如果发生以下任何一种情况，请立即看医生。

● 电解液溅入眼睛中：

▶ 用冷水重复冲洗眼睛至少 15 分钟。使用受压的水可能会损伤眼睛。

● 电解液溅到皮肤上：

▶ 脱掉受影响的衣服，并用水彻底清洗皮肤。

● 电解液溅入口中：

▶ 用水彻底冲洗口腔，不要吞咽。

保养规范

 警告

电池在正常运行时放出爆炸性氢气。

火花或火焰会导致电池爆炸，产生足以造成死亡或严重伤害的力。

进行蓄电池维修时请穿防护服并戴上面罩，或让熟练的技术人员来完成。

■ 清洁蓄电池端子

1. 取下蓄电池。（➡ 第 57 页）
2. 如果端子刚开始腐蚀且上面覆有白色的物质，用温水清洗并擦干净。

3. 如果端子被严重腐蚀，用钢丝刷或砂纸来清洁和抛光。请佩戴护目镜。

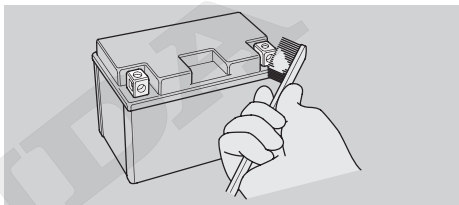

4. 清洁后，装回蓄电池。

蓄电池寿命是有限的。咨询本田特约维修店何时需要更换蓄电池。一定要更换同型号的免维护蓄电池。

注意

安装非本田电气配件会让电气系统超载，导致蓄电池放电，而且可能破坏系统。

保险丝

保险丝用于保护摩托车上的电路。如果您的摩托车上某些电气部件停止运转，请检查并更换熔断的保险丝。（➔第 85 页）

■ 检查和更换保险丝

将点火开关切换至 （关）位置，然后取出并检查保险丝。如果保险丝熔断，务必用相同规格的保险丝进行更换。保险丝规格请参照“技术参数”。（➔第 103 页）

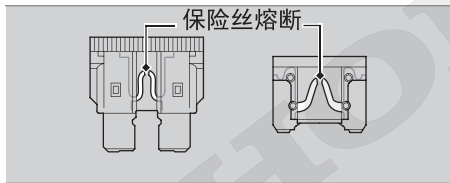

注意

更换高于额定值的保险丝会增加损坏电气系统的几率。

如果保险丝经常熔断，可能有电气故障。请交由本田特约维修店检修。

发动机油

发动机机油的消耗和油质的下降会因驾骑条件和使用时间而有所不同。

经常检查发动机机油位，如果需要，请添加推荐的发动机机油。变脏或用久的机油应尽快更换。

■ 选择发动机机油

关于推荐的发动机机油，请参照“技术参数”。（➔第 102 页）

如果您使用非本田的发动机机油，请检查标签，确保满足下列所有条件：

- JASO T 903 标准^{*1}：MA
- SAE 标准^{*2}：10 W-30
- API 分类^{*3}：SJ 或以上

保养规范

- *1. JASO T 903 标准是四冲程摩托车发动机用机油的一个指数。有两个等级：MA 和 MB。例如，以下标签表示 MA 级。

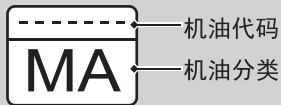

- *2. SAE 标准是按粘度来对发动机机油划分等级。
*3. API 分类指定了发动机机油的质量和性能评级。使用 SJ 或更高等级的发动机机油，除了在圆形 API 服务标志上标有“Energy Conserving”（节能）或“Resource Conserving”（节源）的发动机机油。

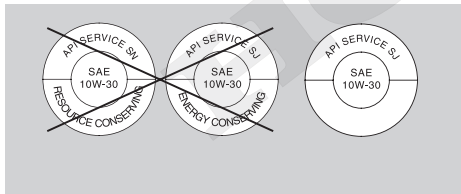

制动液

除非在紧急情况下，否则请勿添加或更换制动液。仅使用从密封容器中新取出的制动液。如果您添加了制动液，请尽快交由本田特约维修店检查制动系统。

注意

制动液会损伤塑料和油漆表面。如有溅出，请立即擦除并彻底清洗。

推荐的制动液：

本田 DOT 4 制动液或同等产品

驱动链

必须定期检查和润滑驱动链。如果经常在恶劣路况下行驶、高速行驶或反复快速提速，则需更频繁地检查链条。（➡ 第 70 页）如果驱动链运转不流畅、发出异响、有损坏的滚轴或松动的插销、O 形圈丢失或弯曲，请交由本田特约维修店检查链条。

同时检查驱动链轮和从动链轮。如果任何一个有磨损或坏齿，请交由本田特约维修店更换。

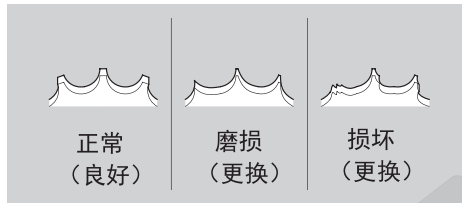

注意

在磨损的链轮上使用新的驱动链会加快链条磨损。

■ 清洁和润滑

检查垂度后，转动后轮的同时清洁链条和链轮。使用干布和 O 形圈链条专用清洁剂或中性去污剂。如果链条脏污，可以使用软刷。清洁后，擦干并用推荐的润滑油润滑。

推荐润滑油：

O 形圈链条专用润滑油

如果没有，可使用 SAE 80 或 90 齿轮油。

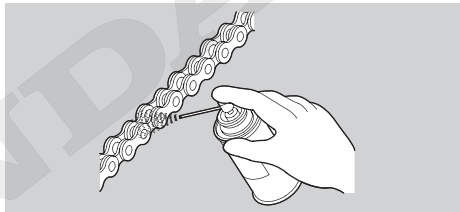

请勿使用非 O 形链专用的蒸气清洁机、高压清洁机、钢丝刷、汽油和苯等挥发性溶剂、擦洗剂、链条清洁剂和润滑油，否则可能损坏 O 形密封圈。

避免将润滑油弄到制动器或轮胎上。避免使用过量的润滑油，以免飞溅到衣服或摩托车上。

保养规范

推荐冷却液

只可使用原装的未加水稀释的本田预混合冷却液。原装的本田预混合冷却液可以出色地防止腐蚀和过热。

应按照保养周期表正确检查和更换冷却液。

(➔ 第 42 页)

注意

使用非铝质发动机专用的冷却液或自来水或矿物质水都会导致腐蚀。

曲轴箱通气管

在雨天、油门全开的情况下驾骑，或者在摩托车被冲洗或翻倒后，维修保养工作要更频繁。当在通气管的透明部分可以看到有沉积物存在时，需要进行保养。

如果通气管溢流，空气滤清器可能被发动机机油污染，导致发动机性能不良。

轮胎（检查 / 更换）

■ 检查胎压

至少每月一次或在任何时候您感觉胎压不足时，目测轮胎并用气压计测胎压。要在轮胎冷却时检查胎压。（➔第 102 页）

■ 损伤检查

检查轮胎是否有切痕、裂缝、露出织物或轮胎线或是否有钉子或其他异物嵌入轮胎侧面或胎纹中。

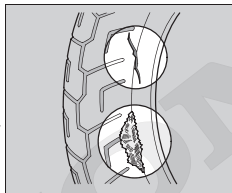

同时检查轮胎侧壁是否有任何异常凸起或膨胀。

■ 异常磨损检查

检查轮胎的接触表面上有无异常磨损的迹象。

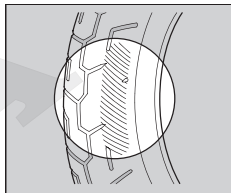

保养规范

■ 检查胎纹深度

检查胎纹磨损标记。如果胎纹磨损标记可见，请立即更换轮胎。

为了安全驾驶，当胎纹达到最低磨损深度时就需更换轮胎。

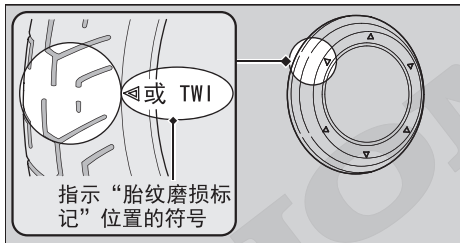

! 警告

使用过度磨损或充气不当的轮胎会导致事故，造成严重伤亡。

请遵循《使用说明书》中的相关轮胎充气 and 保养指南。

请交由本田特约维修店更换轮胎。关于推荐的轮胎、胎压和最小胎纹深度，请参照“技术参数”。（➡第 102 页）

无论何时换胎，遵照下列指南。

- 使用推荐的轮胎或具有相同尺寸、结构、速度等级和荷载量的同等产品。
- 轮胎安装好后使用原装的本田原装平衡定位器或同等设备对车轮进行平衡定位。
- 请勿在此摩托车的无内胎轮胎内安装内胎。过高的热量会导致内胎爆裂。
- 此摩托车仅可使用无内胎轮胎。轮框设计为使用无内胎轮胎，在急加速或制动时，含内胎的轮胎会在轮框上滑动，导致快速漏气。



安装不适合的轮胎会影响操纵和稳定性，并导致事故，使您受重伤甚至死亡。

务必使用本《使用说明书》中推荐的尺寸和类型的轮胎。

工具袋存放在后座下侧。（第 60 页）

您可使用提供的工具进行一些简单维修、细微调整和部件更换。

- 勾型扳手
- 10 × 14 mm 开口扳手
- 一字 / 十字螺丝刀
- 螺丝刀手柄
- 加长杆
- 5mm 内六角扳手
- 保险丝拔钳

蓄电池

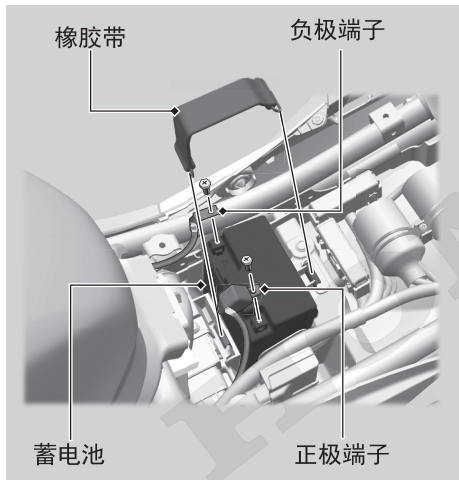

■ 拆卸

确保点火开关处于  (关) 位置。

1. 拆卸前座。( 第 59 页)
2. 取下橡胶带。
3. 断开蓄电池负极 \ominus 端子。
4. 断开蓄电池正极 \oplus 端子。
5. 取下蓄电池，并小心不要遗落端子螺母。

■ 安装

按照与拆卸端子相反的顺序安装各个部件。务必先安装蓄电池正极 \oplus 端子确保螺栓和螺母都拧紧。

重新连接蓄电池后，确保时钟信息正确。

( 第 24 页)

关于正确处置蓄电池的方法，请参照“保养规范”。( 第 47 页)

“蓄电池没电。”( 第 84 页)

卡夹

■ 拆卸

1. 按下中心销以松开锁。
2. 从孔洞中取出卡夹。



■ 安装

1. 推动中心销底部。



2. 将卡夹插入孔洞内。
3. 按下中心销以锁定卡夹。

前座

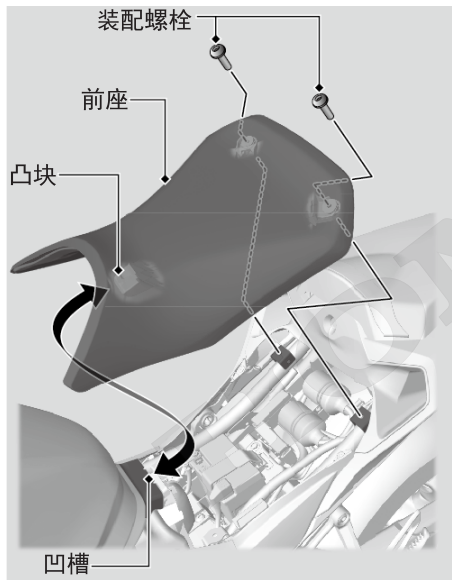

■ 拆卸

1. 将前座的后部两侧向上拉，拆下装配螺栓。
2. 向后并向上拉起前座。

■ 安装

1. 凸块插入凹槽中。
2. 装上装配螺栓并拧紧。
轻轻向上拉以确保前座已牢固锁定到位。

拆卸和安装车身组件 ▶ 后座

后座

■ 拆卸

1. 向前移动后乘员扶手拉带。
2. 将钥匙插入鞍座锁中。
3. 顺时针旋转钥匙，然后向前上方拉起后座。

■ 安装

1. 将凸块插入凹槽中。
2. 向下推动后座前部。
轻轻向上拉以确保后座已牢固锁定到位。
3. 将后乘员扶手拉带移到原来位置。
当后座关闭时会自动锁定。

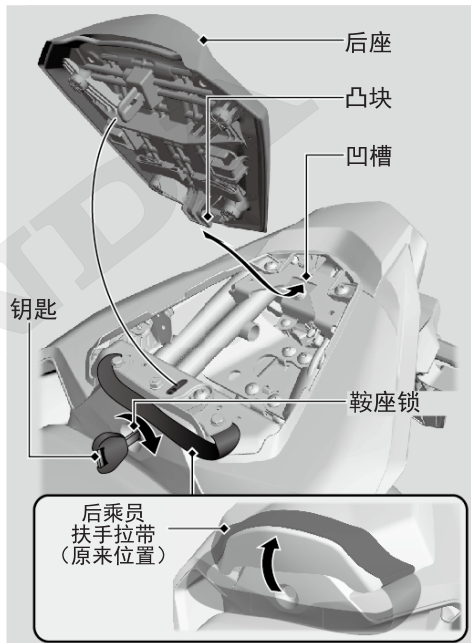

左护罩

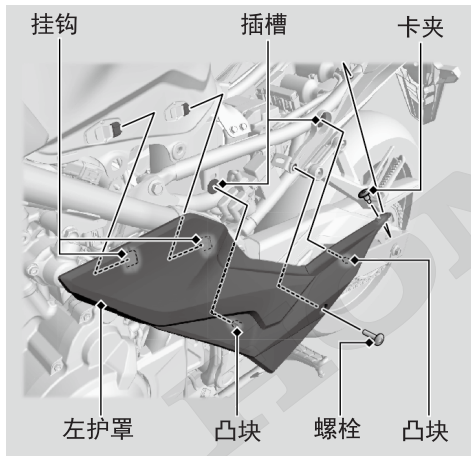

拆卸

1. 拆卸前座。（➡第 59 页）
2. 拆卸螺栓和卡夹。（➡第 58 页）
3. 将凸块从插槽拉出，然后松开挂钩向后拆卸左护罩。

安装

按照与拆卸相反的顺序安装零件。

检查发动机机油

1. 如果发动机为冷机状态，怠速 3 到 5 分钟。
2. 将点火开关旋至  (关) 位置，等待 2 到 3 分钟。
3. 将摩托车垂直放置于稳固平坦的地面上。
4. 从发动机机油位检查口查看油位是否位于上限和下限油位标记之间。

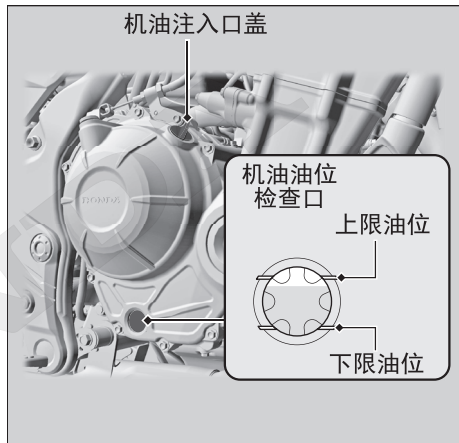

添加发动机机油

如果发动机机油低于或接近下限油位标记，请添加推荐的发动机机油。（➡第 49 页），（➡第 102 页）

1. 取下机油注入口盖。添加推荐的机油到上限油位标记处。
 - ▶ 查看油位时，将摩托车垂直放置于稳固平坦的地面上。
 - ▶ 加油不要超过上限油位标记处。
 - ▶ 确保无异物进入发动机机油注入口。
 - ▶ 如有溅出，立即擦掉。
2. 牢固地重新装好机油注入口盖。

注意

加油过量或者油量不足都会损坏发动机。不要混合不同品牌和等级的机油。这会影响到润滑和离合器操作。

关于推荐的机油型号和选择指南，请参照“保养规范”。（➡第 49 页）

检查冷却液

在发动机冷却时检查储存罐中的冷却液液位。

1. 将车辆置于稳固平坦的地面上。
2. 保持车辆直立。
3. 检查冷却液液位是否在储存罐的上限液位和下限液位标记之间。

● 冷却液正常使用会有消耗
如果冷却液液位明显下降或储存罐已空，则可能存在严重的泄漏。交由本田特约维修店检修。

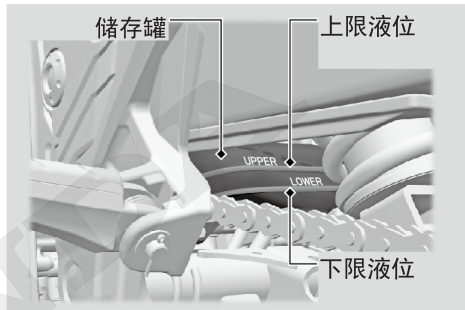

添加冷却液

如果冷却液液位低于下限液位标记，添加推荐的冷却液（►第 52 页），直至液位达到上限液位标记。

只可以从储存罐封盖处添加冷却液，且不可取下散热器的封盖。

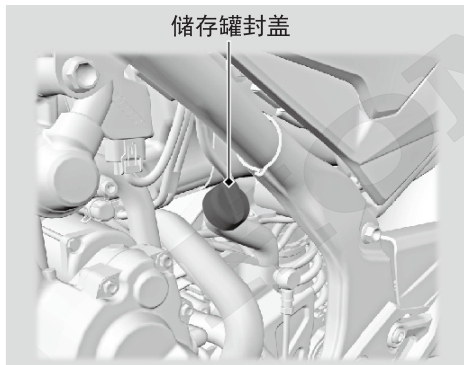

1. 取下储存罐封盖，添加冷却液并注意冷却液液位。
 - 加冷却液不要超过上限液位标记处。
 - 确保无异物进入储存罐口。
2. 牢固地重新装好储存罐封盖。

警告

发动机热的时候取下散热器的封盖会导致冷却液喷出，可能会对您造成烫伤。

务必等发动机和散热器冷却后才可取下散热器的封盖。

检查制动液

1. 将摩托车垂直放置于稳固平坦的地面上。
2. **前** 检查制动液储存罐是否水平且制动液液位高于 LWR 标记。
- 后** 检查制动液储存罐是否水平且液位在下限和上限液位标记之间。

如果任何一个储存罐中的制动液液位低于 LWR 或下限液位标记，或制动杆和踏板的自由行程超标，必须检查制动片是否磨损。如果制动片没有磨损，则可能存在泄漏。请交由本田特约维修店检修。

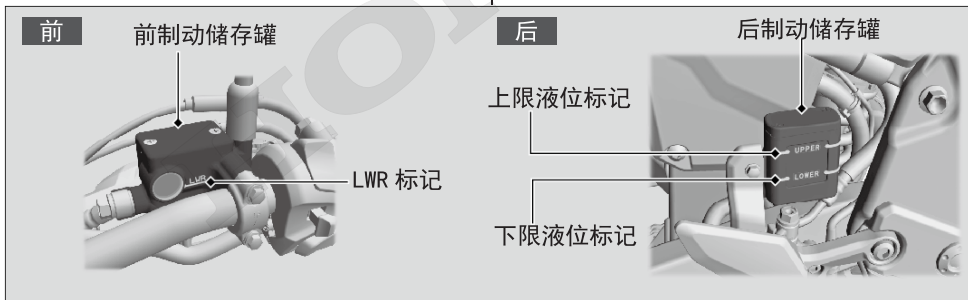

检查制动片

检查制动片磨损指示标记的状况。
如果制动片磨损至指示标记底部，则需要更换。

前 制动片内衬厚度：

5.0 mm (0.20 in) (磨损到指示标记底部时为极限)

后 制动片内衬厚度：

5.4 mm (0.21 in) (磨损到指示标记底部时为极限)

1. **前** 从制动卡钳下方检查制动片。
2. **后** 从摩托车右后方检查制动片。

如有需要，请交由本田特约维修店更换制动片。必须同时更换左右制动片。

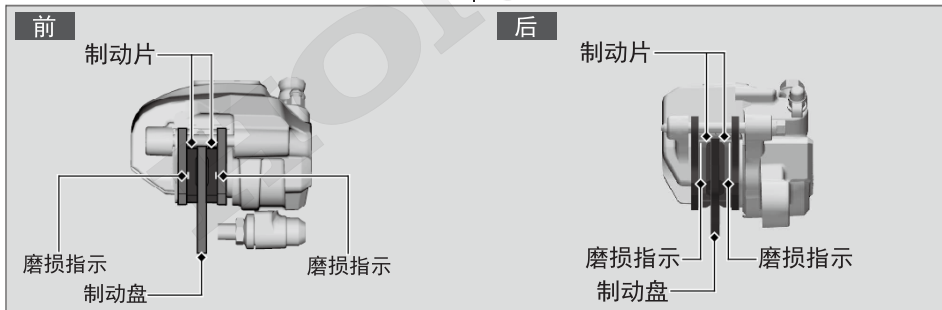

制动器 ▶ 调整制动灯开关

调整制动灯开关

检查制动灯开关是否正常工作。如果开关反应太慢则握住制动灯开关并沿 A 方向旋转调节螺母，如果开关反应太快则沿 B 方向旋转调节螺母。

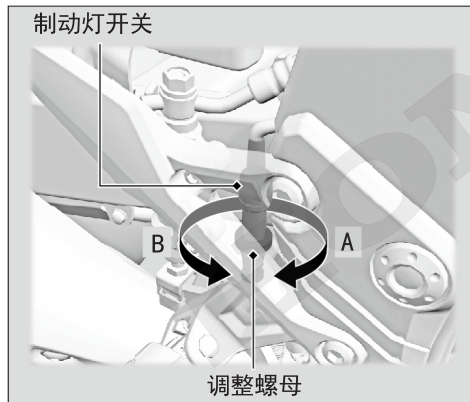

检查侧支架

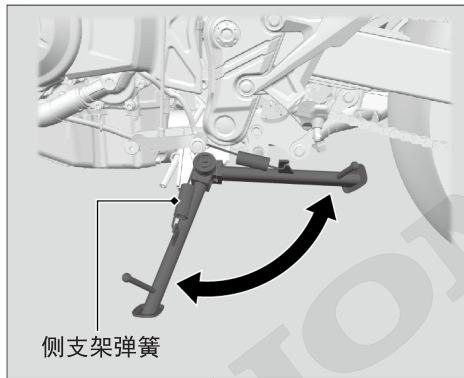

1. 检查侧支架是否操作自如。如果侧支架操作僵硬或有“吱吱”响，请清洁枢轴区域，并用干净的润滑油润滑枢轴螺栓。
 2. 检查弹簧是否损坏或失去弹性。
 3. 坐在摩托车上，然后将变速器切换至空档，再升起侧支架。
 4. 起动发动机，拉入离合器杆并将变速器切换上档。
 5. 在已入档状态时，完全放下侧支架。
- 当您放下侧支架时，发动机应停止运转。如果发动机未停止，请交由本田特约维修店检修。

检查驱动链的垂度

沿着链条检查不同点的垂度。如果不是所有点的垂度都一样，则有些链节可能已经弯曲和扭结。

请交由本田特约维修店检查链条。

1. 将变速器切换至空档。熄灭发动机。
2. 将摩托车用侧支架放置于稳固平坦的地面上。
3. 检查两链轮之间的驱动链条中点位置处下半部分的垂度。

驱动链垂度：

25 - 35 mm (1.0 - 1.4 in)

▶如果垂度超过 50 mm (2.0 in)，则不能驾骑摩托车。

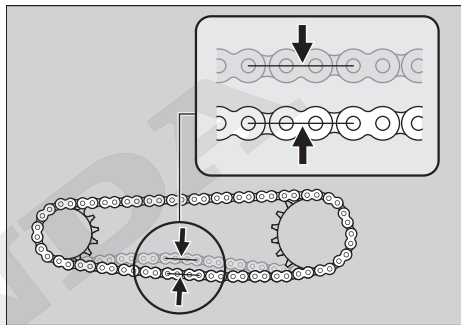

4. 向前推动摩托车，检查链条是否运转流畅。
5. 检查链轮。（➡第 50 页）
6. 清洁和润滑驱动链。（➡第 51 页）

离合器

检查离合器

■ 检查离合器手柄的自由行程

检查离合器手柄的自由行程。

离合器手柄的自由行程：

10 - 20 mm (0.4 - 0.8 in)

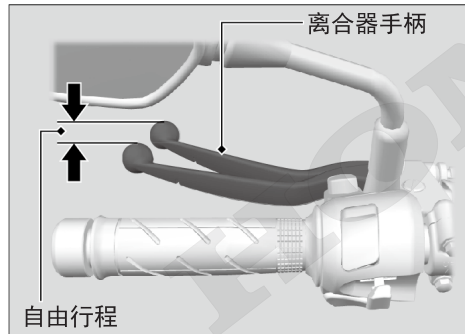

检查离合器拉索有无弯折、破损现象。必要时请交由本田特约维修店进行更换。请用市售拉索润滑油润滑离合器拉索，以防止过早磨损和腐蚀。

注意

不正确的自由行程调整会造成离合器提早磨损。

离合器 ▶ 调整离合器手柄的自由行程

调整离合器手柄的自由行程

■ 上端调整

试着用上端离合器拉索调节器来进行调整。

1. 拧松上端锁紧螺母。
2. 旋转上端离合器拉索调节器，直至自由行程达到 10 - 20 mm (0.4 - 0.8 in)。
3. 拧紧上端锁紧螺母，然后再次检查自由行程。

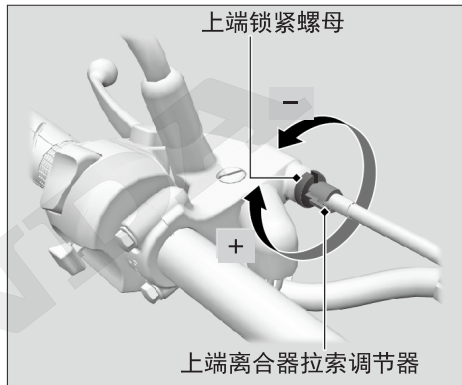

■ 下端调整

如果上端离合器拉索调节器已旋至极限或不能调至正确的自由行程，则试着用下端离合器拉索调节螺母来进行调整。

1. 拧松上端锁紧螺母，然后将上端离合器拉索调节器向内拧到底（以达到最大的自由行程）。拧紧上端锁紧螺母。
2. 拧松下端锁紧螺母。
3. 旋转下部调节螺母，直至离合器杆的自由行程达到 10 - 20 mm (0.4 - 0.8 in)。
4. 拧紧下端锁紧螺母并检查离合器手柄的自由行程。
5. 起动发动机，然后拉入离合器手柄并挂入档位。确认发动机没有熄火且摩托车没有缓慢前行。缓慢松开离合器手柄并打开油门。您的摩托车应平稳移动且逐步提速。

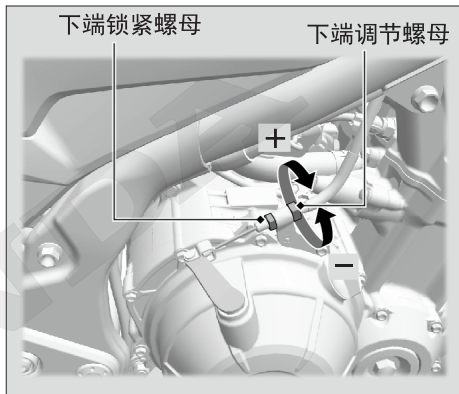

如果不能正确调整或离合器不能正常工作，请交由本田特约维修店检修。

检查油门

在发动机熄灭状态下，检查油门是否在所有车把位置都能顺畅从全关转至全开，且自由行程正确无误。如果油门操作不顺畅、自动关闭或拉线损坏，请交由本田特约维修店检修。

油门手柄凸缘处的自由行程：

2 - 6 mm (0.1 - 0.2 in)

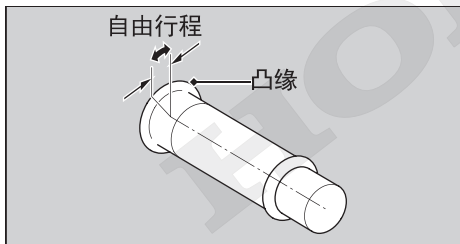

调整制动杆

你可以调整制动杆尖端到握手柄之间的距离。

调整方法

将制动杆向前推开，同时旋转调整器，将对应的数字对齐标线。

调整后，在骑乘前检查制动杆能否正确运作。

注意

不要将调整器旋至超出它的自然极限。

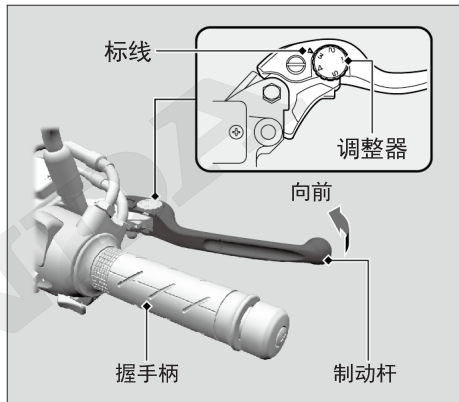

其它调整 ▶ 调整后悬挂系统

调整后悬挂系统

■ 弹簧预紧力

您可以通过调节器来调整弹簧预紧力，以适应载重或路况。

用工具袋中的勾形扳手和加长杆转动调节器（➡第 56 页）。

使用勾形扳手和加长杆转动调节器。位置 1 为降低的弹簧预紧力（软），或者旋转至位置 3-5 增加弹簧预紧力（硬）。标准位置为 2。

注意

若试图直接从 1 调到 5 或者从 5 调到 1，则有可能损坏减震器。

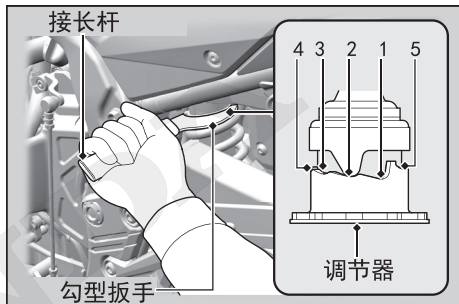

注意

不要将调节器旋至超出它的极限。

注意

后减震器阻尼装置中含有高压氮气。切勿尝试拆卸、维修或以不当方式处理阻尼器。请联系本田特约维修店。

故障处理

发动机不能起动	78
过热（冷却液温度过高指示灯亮起）	79
警告指示灯点亮或闪烁	80
低油压指示灯	80
程序控制燃油喷射（PGM-FI）	
故障指示灯（MIL）	80
ABS（防抱死制动系统）指示灯	81
其他警告指示	82
燃油表故障指示	82
扎胎	83
电气故障	84
蓄电池没电	84
灯泡烧坏	84
保险丝熔断	85

发动机不能起动

起动电机运转，但发动机未能起动

检查下列项目：

- 检查发动机起动顺序是否正确。➡第 33 页
- 检查油箱里是否有汽油。
- 检查 PGM-FI 故障指示灯 (MIL) 是否点亮。
 - ▶ 如果指示灯点亮，请尽快联系本田特约维修店。

起动电机不工作

检查下列项目：

- 检查发动机起动顺序是否正确。➡第 33 页
 - 确认发动机熄火开关处于 \odot (运转) 位置。(➡第 30 页)
 - 检查保险丝是否熔断。(➡第 85 页)
 - 检查是否蓄电池连接松动 (➡第 57 页) 或蓄电池端子腐蚀。(➡第 47 页)
 - 检查蓄电池状况。(➡第 84 页)
- 如果问题仍然存在，请交由本田特约维修店检修。

过热（冷却液温度过高指示灯亮起）

在下列情况下发动机过热：

- 冷却液温度过高指示灯亮起。
- 提速缓慢。

这种情况下，将摩托车安全推至路边，采取下列措施。

长时间的高速怠速可能导致冷却液温度过高指示灯亮起。

注意

在发动机过热的情况下继续驾骑会严重损坏发动机。

1. 用点火开关熄灭发动机，然后旋转至 （开）位置。

2. 检查散热器风扇是否运转，然后将点火开关旋至 （关）位置。

如果风扇不运转：

可能有故障。不要起动发动机。

请将您的摩托车运至本田特约维修店处检修。

如果风扇运转：

使点火开关处于 （关）位置，让发动机冷却。

3. 发动机冷却后，检查散热器软管是否有泄漏。（第 64 页）

如果有泄漏：

不要起动发动机。请将您的摩托车运至本田特约维修店处检修。

4. 检查储存罐中的冷却液液位。第 64 页
▶必要时，添加冷却液。
5. 如果 1-4 项检查都正常，您可以继续驾骑，但请密切留意温度表。

警告指示灯点亮或闪烁

低油压指示灯

如果低油压指示灯点亮，安全推至路边，熄灭发动机。

注意

在低油压状态下继续驾骑会严重损坏发动机。

1. 检查发动机机油油位，必要时添加机油。
(➡第 62 页，➡第 63 页)
2. 起动发动机。
 - ▶只有在低油压指示灯熄灭后，才能继续驾骑。

快速提速可能会立刻导致低油压指示灯点亮，特别是在机油处于或接近下限时。如果机油油位处于正常水平，低油压指示灯仍然常亮，请熄灭发动机并联系本田特约维修店。

如果发动机机油油位下降的很快，你的摩托车可能漏油或有其他的严重问题。请交由本田特约维修店检修摩托车。

程序控制燃油喷射 (PGM-FI) 故障指示灯 (MIL)



如果在驾骑过程中此指示灯点亮，您的程序控制燃油喷射系统可能存在严重问题。此时请减速，并请尽快交由本田特约维修店检修。

ABS（防抱死制动系统）指示灯

如果指示灯出现下列任何一种情况，说明您的 ABS 存在严重问题。此时请减速，并请尽快交由本田特约维修店检修。

- 骑乘时指示灯点亮或开始闪烁。
- 当点火开关处于 （开）位置时，指示灯不亮。
- 速度高于 10 km/h（6 mph）时，指示灯不熄灭。

如果 ABS 指示灯仍然常亮，您的制动系统将按常规模式工作，但不具备防抱死功能。

当您把后轮抬离地面并转动后轮时，ABS 指示灯可能会闪烁。这种情况下可以将点火开关旋至 （关）位置再旋至 （开）位置。ABS 指示灯会在您的速度达到 30 km/h（19 mph）后熄灭。

其他警告指示

燃油表故障指示

当燃油系统出现故障时，燃油表指示灯将如图所示。

如果出现这些指示，请尽快联系本田特约维修店。

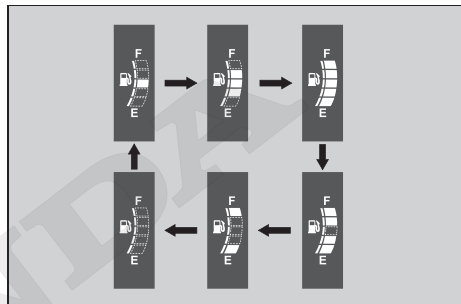
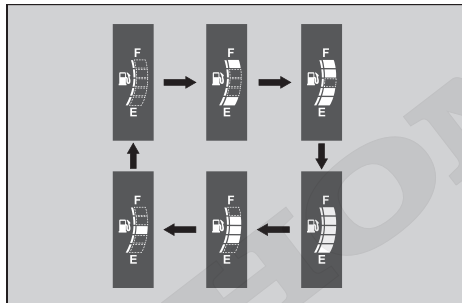

扎胎

修补扎胎或拆卸车轮需要特殊的工具和专业的技术。

我们建议将这类维修交由本田特约维修店来完成。

若您做过紧急维修轮胎，一定要本田特约维修店检查或更换轮胎。

用轮胎维修套装进行紧急维修

如果您的轮胎轻微扎破，您可以使用无内胎轮胎维修套装进行紧急维修。

按照轮胎紧急维修套装提供的说明进行操作。驾骑经过临时轮胎修补的摩托车非常危险。速度不要超过 50 km/h (30 mph)。请尽快交由本田特约维修店更换轮胎。



驾骑经过临时轮胎修补的摩托车是很危险的。如果临时修补失败，将会发生事故，造成严重伤亡。

如果您必须驾骑经过临时轮胎修补的摩托车，请谨慎地缓慢驾骑。不要超过 50 km/h (30 mph)，直至更换轮胎。

蓄电池没电

用摩托车蓄电池充电器对蓄电池进行充电。充电前将蓄电池从摩托车上取下。不要用汽车用蓄电池充电器进行充电，这会导致摩托车蓄电池过热，造成永久损坏。如果充电后蓄电池还是没有恢复，请联系本田特约维修店。

注意

不推荐使用汽车用蓄电池跨接起动，会损坏您摩托车的电路系统。

灯泡烧坏

摩托车上的所有灯泡均采用 LED。若有 LED 无法点亮，请交由本田特约维修店检修。

保险丝熔断

处理保险丝前，请参照“检查和更换保险丝”。

(➡第 49 页)

■ 保险丝盒保险丝

1. 拆下前座。(➡第 59 页)
2. 打开保险丝盒盖。
3. 用保险丝拔钳逐一拉出保险丝，检查保险丝是否熔断。如果熔断，务必用相同规格的备用保险丝进行更换。
4. 关闭保险丝盒盖。
5. 装上前座。

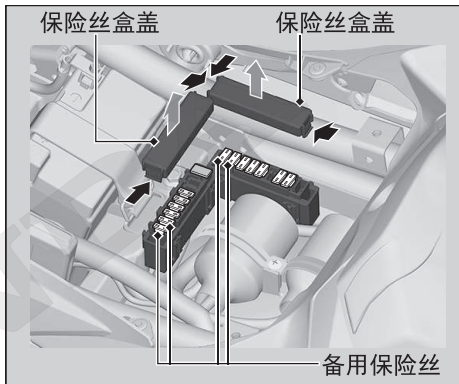

电气故障 ▶ 保险丝熔断

■ 主保险丝

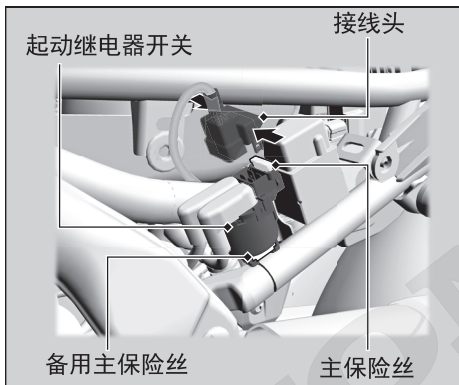

1. 拆下左护罩。(➡第 61 页)
2. 然后断开起动继电器开关的接线头。

3. 拉出主保险丝，并检查保险丝是否熔断。务必使用额定值相同的备用保险丝更换熔断的保险丝。
▶ 起动继电器开关中提供备用主保险丝。
4. 按照与拆卸相反的顺序重新安装部件。

注意

如果保险丝经常熔断，可能有电气问题。请交由本田特约维修店检修。

相关信息

钥匙	88
仪表、控件和其他功能	88
摩托车的养护	90
摩托车的存放	94
摩托车的运输	95
您与环境	95
车架号	97
标牌	98
废气排放标准	98
含酒精燃油	99
催化转换器	100

钥匙

钥匙

点火钥匙

务必记录随钥匙号码牌提供的钥匙号码。将备用钥匙和锁匙牌存放在安全位置。

若要配钥匙，请携带备用钥匙和锁匙牌一起交给本田特约维修店。

如果丢失所有点火钥匙和锁匙号码，则本田特约维修店可能必须拆下点火开关总成才能确定钥匙号码。

仪表、控件和其他功能

点火钥匙

发动机停止但点火开关处于  (开) 位置，将会耗干蓄电池。

驾骑时不要旋转钥匙。

发动机熄火开关

除非在紧急状态下，否则不要使用发动机熄火开关。在驾骑时这样做，会导致发动机骤停，驾骑不安全。

如果您使用发动机熄火开关熄灭发动机，务必将点火开关旋至  (关) 位置。否则，将会耗干蓄电池。

里程表

当读数超过 999,999 时，显示会锁定在 999,999。



计程表

当各读数超过 9,999.9 时，计程表恢复为 0.0。

文件袋

《使用说明书》、登记号和保险单可以存放在后座底面的塑料文件袋中。（➔第 38 页）

点火切断系统

如果摩托车摔倒，倾斜（斜角）传感器会自动关闭发动机和油泵。若要重置传感器，必须将点火开关旋到 （关）位置，再旋回 （开）位置，然后才能重新启动发动机。

辅助滑动式离合器系统

当车辆减速会产生较强的发动机制动效应时，辅助滑动式离合器系统帮助防止后轮胎锁死。还会使离合器手柄的操作手感变轻。

本车辆只能使用 MA 级发动机机油。使用 MA 级以外的其他机油可能导致辅助滑动式离合器系统损坏。

摩托车的养护

摩托车的养护

经常清洁和抛光可确保本田摩托车使用长久。干净的摩托车更容易发现潜在的故障。尤其应注意的是，在路上洒放的防结冰的海水和盐会加速形成腐蚀。在沿海或经过上述处理的路面上行驶过后一定要彻底清洗摩托车。

清洗

等待发动机、消音器、制动器和其他高温部件冷却后再进行清洗。

1. 用低压软管接水彻底冲洗摩托车，清除松散的污垢。
2. 如有必要，可用海绵或软毛巾蘸着柔性清洁剂除去上面的尘垢。
 - ▶ 清洁前照灯透镜、面板和其他塑料组件时要特别小心，防止划伤。
 请避免水直接进入空气滤清器、消音器和其他电气部件。

3. 要用足量的清水彻底冲刷摩托车，并用干净的软布擦干。
4. 擦干摩托车后，润滑所有活动部件。
 - ▶ 确保没有润滑油溅到制动器或轮胎上。受到油污染的制动盘、制动片、制动鼓、制动蹄，其制动性能会大大降低，可能会导致事故。
5. 清洗并烘干摩托车后，立即润滑驱动链。
6. 打蜡可以防止腐蚀。
 - ▶ 避免使用含有强力去污剂或化学溶剂的产品。这些物质会损伤摩托车的金属部件、漆层及塑料部件。轮胎和制动器请勿打蜡。
 - ▶ 如果您的摩托车上装有哑光漆面的部件，请勿在这些哑光漆面上打蜡。

■ 清洗注意事项

清洗时请遵循下列指南：

- 不要使用高压水枪：
 - ▶ 高压水枪会损坏活动部件和电气部件，致使无法修复。
 - ▶ 进气口的水分可能被吸入到节气门体和 / 或进入空气滤清器中。
- 不要用水直接冲洗消音器：
 - ▶ 消音器进水可能导致无法起动和消音器生锈。
- 弄干制动器：
 - ▶ 水会降低制动性能。清洗后，间歇性地在低速下操作制动器，会有助于干燥。
- 不要用水直接冲洗座椅下方：
 - ▶ 水进入座椅下方储物箱内会损坏您的文件和其他物品。

- 不要用水直接冲洗空气滤清器：
 - ▶ 如果空气滤清器进水，发动机可能无法起动。
- 不要用水直接冲洗前照灯附近：
 - ▶ 在清洗后或在雨中行车时，前照灯的内部透镜可能会暂时起雾。这不会影响前照灯的功能。
 - 但是，如果您发现透镜内积聚了大量的水或冰块，请交由本田特约维修店检修。
- 不要在哑光漆面上打蜡抛光：
 - ▶ 使用软布或海绵、足量的水和温和清洁剂清洁哑光漆面。用干净的软布擦干。

摩托车的养护

铝制组件

铝在接触污垢、泥巴或路盐后会被腐蚀。定期清洁铝制部件，并遵循下列指南防止划伤：

- 不要用硬刷、钢丝球或其他摩擦性的清洁物品。
- 不要在路沿上行驶或刮擦。

面板

遵循下列指南防止划伤和损坏：

- 用海绵和足够的水轻轻清洗。
- 用稀释过的去垢剂清洁并用足量的水彻底清洗，以去除顽垢。
- 避免将汽油、制动液或去污剂弄到仪表、挡风玻璃、面板或前照灯上。

排气管和消音器

排气管和消音器为不锈钢，但可能被泥土或灰尘弄脏。

要去除泥土或灰尘，请使用湿海绵和液体厨房研磨剂，然后用清水冲洗干净。用软皮或柔软的毛巾擦干。

如有必要，请使用市售精细化合物去除热渍。然后以与清除泥土或灰尘相同的方式冲洗。

如果排气管和消音器已喷漆，不要使用市售磨蚀性厨房用清洁剂。使用中性去污剂清洁排气管和消音器的漆面。如果不确定排气管和消音器是否已喷漆，请联系本田特约维修店。

注意

即使排气口由不锈钢制成，也会弄脏。注意到后立即清除所有标记和污点。

摩托车的存放

摩托车的存放

如果您将摩托车放在户外，应考虑使用全车护罩。

如果长时间不骑乘，请遵循下列指南：

- 清洗摩托车并为所有漆面打蜡（哑光漆面除外）。在所有镀铬件上涂防锈油。
- 润滑驱动链。（➡第 50 页）
- 将摩托车置于保养支架上并用木块垫起，使两个轮胎同时离开地面。
- 下雨后，将车罩取下，使摩托车干燥。
- 取下蓄电池（➡第 57 页）以防放电。将蓄电池充满电，然后将其放置于阴凉通风处。
 - ▶ 如果您将蓄电池放在原位，请将蓄电池负极端子⊖断开以防放电。

重新使用存放的摩托车之前，要按保养周期表上要求的所有项目进行检查。

摩托车的运输

如果需要运输您的摩托车，应使用摩托车拖车或者有装载斜坡或起重平台的平板卡车或拖车，并且应使用摩托车固定带。切勿尝试将一个或多个车轮置于地面拖拽摩托车。

注意

车轮着地时拖曳摩托车会严重损坏传动装置。

您与环境

拥有和驾骑摩托车令人愉悦，但您必须尽到保护环境的责任。

选用合适的清洁剂

在清洗摩托车时使用可生物降解的去污剂。避免使用含有氯氟烃（CFCs）的喷雾剂，它会破坏大气层的保护层臭氧层。

你与环境

废物回收

将机油和其他有毒废物放在批准的容器内，并送到回收中心。

电话咨询当地或国家级公共事务或环保服务办公室，可以找到您所在区域的回收中心以及不可回收废物的处置方法说明。不要将用过的发动机机油倒进垃圾筒，或下水道或倒在地面上。用过的机油、汽油、冷却液和清洁溶剂含有有毒物质，会伤害清洁工人、污染饮用水、湖泊、河流和大海。

车架号

车架号和发动机号具有唯一性，用于识别您的摩托车，登记摩托车时需要提供。在订购更换部件时，也有可能需要提供。请记录这些号码并保存在安全的地方。

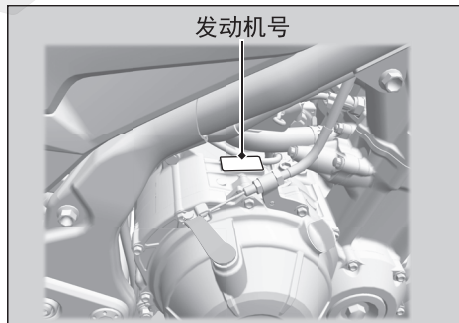
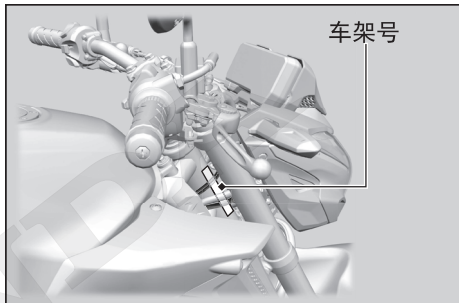

标牌

标牌

标牌贴在车架右侧

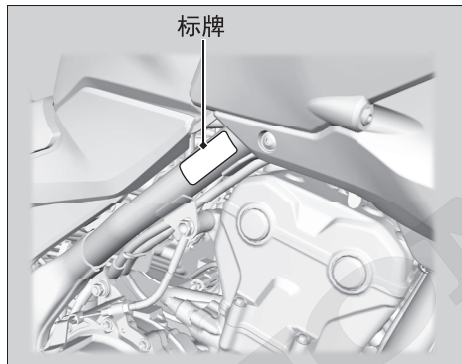

废气排放标准

此摩托车符合中国第 IV 阶段摩托车排放标准。

含酒精燃油

某些地方提供混有酒精的燃油来减少排放，以满足空气清洁标准。如果您计划用混合燃油，请确认是否无铅且符合最低的辛烷值要求。

您的摩托车可以使用下列混合燃油：

- 乙醇（普通酒精）含量不超过 10%。
 - ▶ 含有酒精的汽油可能以酒精汽油的名称销售。

使用酒精含量超 10% 的汽油可能会：

- 损坏油箱上的涂漆。
- 损坏燃油管路的橡胶管。
- 导致油箱腐蚀。
- 导致操作性能降低。

注意

使用酒精含量超标的汽油可能会损坏燃油系统的金属、橡胶和塑料部件。

如果发现任何不良迹象或性能故障，请更换一个不同品牌的汽油。

催化转换器

催化转换器

此摩托车配有一个三元催化转换器。催化转换器内含有贵金属作为高温化学反应催化剂，使废气中的碳氢化合物（HC）、一氧化碳（CO）及氮氧化物（NO_x）转化为符合法规的混合物。

有故障的催化转换器会污染空气并损坏您的发动机性能。更换时一定要使用原装本田部件或替代件。

按以下指南保护您摩托车的催化转换器。

- 只使用无铅汽油。含铅汽油会损坏催化转换器。
- 保持发动机处于良好运转状态。
- 如果摩托车不点火、回火、熄火或出现其他不良运转，停止驾骑并关掉发动机，请交由本田特约维修店检修。

技术参数

主要组件

总长度	2,085 mm (82.1 in)
总宽度	800 mm (31.5 in)
总高度	1,060 mm (41.7 in)
轴距	1,416 mm (55.8 in)
最小离地间隙	156 mm (6.1 in)
前伸角	25° 30'
前伸距	101 mm (4.0 in)
整备质量	188 kg (414 lb)
最大有效载荷 *1	150 kg (331 lb)
最大许可重量	338 kg (745 lb)
最大许可轴载荷	前轮 125 kg (276 lb) 后轮 213 kg (470 lb)
承载人数	驾驶员和一名随乘者
最小转弯半径	2.70 m (8.9 ft)
排量	399.1 cm ³ (24.3 cu-in)
缸径 × 冲程	67.0 x 56.6 mm (2.64 x 2.23 in)
压缩比	11.0:1
最大功率	33.0 kW/9,000 r/min (rpm)
最大扭矩	37.0 N·m/7,500 r/min (rpm)

最大车速	157 km/h (98 mph)	
爬坡能力	≥ 20°	
燃油消耗量 *2	3.61 L/100 km *3	
燃油	无铅汽油 推荐: RON 91 或更高	
含酒精燃油	乙醇含量不超过 10%	
油箱容量	16.0 L (4.23 US gal, 3.52 Imp gal)	
蓄电池	12 V- 7.5 Ah	
传动比	1 档	3.285
	2 档	2.105
	3 档	1.600
	4 档	1.300
	5 档	1.150
	6 档	1.043
减速比 (初级 / 末级)	2.029 / 2.866	
驱动形式	链条传动	

*1 包括驾驶员、随乘者、所有行李和配件

*2 GB15744-2019

*3 综合油耗

技术参数

■ 维修数据

轮胎尺寸	前轮	120/70ZR17M/C 58W
	后轮	160/60ZR17M/C 69W
轮胎类型	子午线轮胎, 无内胎	
推荐轮胎	前轮	120/70ZR17M/C 58W (CST CM-S1)
	后轮	160/60ZR17M/C 69W (CST CM-S1)
胎压	前轮	250 kPa (2.50 kgf/cm ² , 36 psi)
	后轮	290 kPa (2.90 kgf/cm ² , 41 psi)
最小胎纹	前轮	0.8 mm (0.03 in)
	后轮	0.8 mm (0.03 in)
火花塞	标准	CPR8EA 9
火花塞间隙	0.8 - 0.9 mm (0.03 - 0.04 in)	
怠速转速	1,200 ± 100 rpm	
推荐发动机机油	本田四冲程摩托车机油 API SJ 级或更高, 标有“Energy Conserving”(节能)或“Resource Conserving”(节源)的机油除外, SAE 10W-30, JASO T 903 标准 MA	

发动机机油容量	排空后	2.5 L (2.6 US qt, 2.2 Imp qt)
	排空且更换发动机机油滤清器后	2.7 L (2.9 US qt, 2.4 Imp qt)
	分解后	3.2 L (3.4 US qt, 2.8 Imp qt)
推荐制动液	本田 DOT 4 制动液	
冷却系统容量	1.5 L (1.59 US qt, 1.32 Imp qt)	
推荐冷却液	本田预混合冷却液	
推荐驱动链润滑油	O 形圈链条专用润滑油如果没有, 可使用 SAE 80 或 90 齿轮油	
驱动链垂度	25 - 35 mm (1.0 - 1.4 in)	
标准驱动链	DID520VF4	
	链扣数	114
标准链轮尺寸	驱动链轮	15T
	从动链轮	43T

■ 灯泡

前照灯	LED
制动灯 / 尾灯	LED
前转向信号灯	LED
后转向信号灯	LED
位置灯	LED
牌照灯	LED

■ 保险丝

主保险丝	30 A
其他保险丝	20A、15A×3、10A×2、7.5A×3

本产品执行的企业标准：Q/WYBT 85

符合的标准或实施规则名称和编号

GB7258-2017 《机动车运行安全技术条件》

GB14622-2016 《摩托车污染物排放限值及测量方法（中国第四阶段）》

GB15744-2019 《摩托车燃油消耗量限值及测量方法》

GB16169-2005 《摩托车和轻便摩托车加速行驶噪声限值及测量方法》

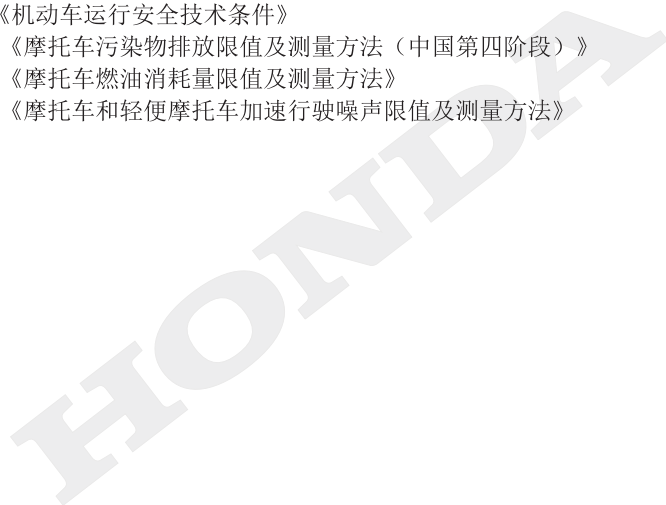

制 造 商

五羊 - 本田摩托（广州）有限公司

地址：广州市增城新塘镇永和新新六路 1 号

电话：(020)3298 9888

邮编：511356

公司网址：<https://www.wuyang-honda.com>

微信公众号：五羊本田摩托

全国统一客服热线：95105798（08:00-22:00）



公司官网