



WUYANG  
HONDA

WH125-13A

# 凯影

电喷版

用户手册



五羊 - 本田摩托（广州）有限公司



## 用户手册

执行标准号: Q/WYBT 80

WH125-13A

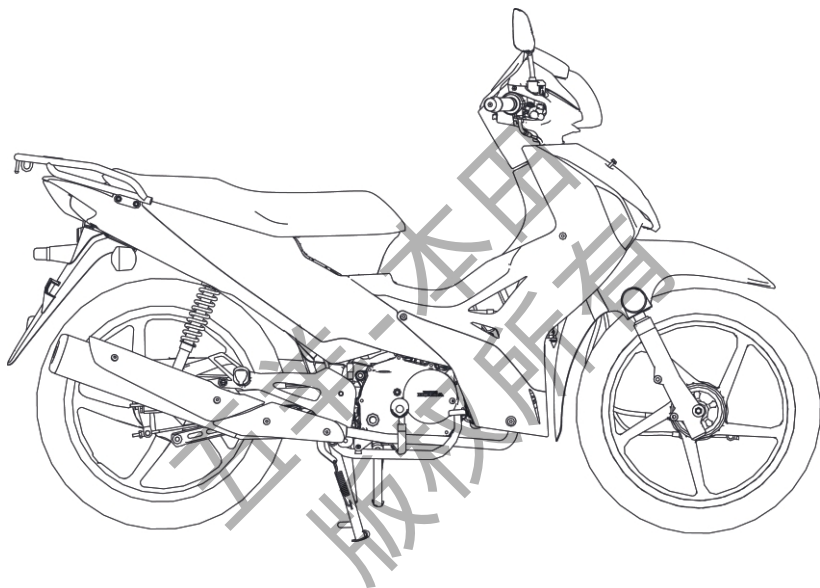

本《用户手册》所载的全部内容,在付印之前,是根据最新掌握的产品资料而编制的。五羊-本田摩托(广州)有限公司秉承精益求精、不断进取的精神,因此,可能随时对产品和规格作出更改,恕不另行通知(本书的图片资料仅供参考,具体式样以实物为准)。

未经五羊-本田摩托(广州)有限公司的书面同意,不得翻印本《用户手册》的任何部分。

五羊-本田摩托(广州)有限公司

2014年12月

---

## 致顾客

感谢您选购五羊-本田摩托车！

本款摩托车为电喷风冷式的摩托车，我们期望WH125-13A能为您带来更多的喜悦。

欢迎您加入五羊-本田摩托车的用户大家庭。为了您的生命安全和使您得到更愉快的驾驶乐趣，在驾驶前，请尽早阅读本手册。您的生命安全不仅取决于您个人的机警及对摩托车驾驶的熟悉程度，也取决于摩托车的机械性能。每次外出驾驶前的检查及定期保养是最基本的需要。在需要进行定期保养时，请您按照《销售三包服务册》有关内容，进行各项保养和修理工作。

驾驶摩托车带有一定的危险性，因为使用任何一种交通工具都不能保证绝对安全。与汽车不同，摩托车没有金属保护外罩，所以驾驶前的检查及定期保养是最基本的需要，安全将会是您的回报。只要您能正确理解摩托车的机械性能，熟练掌握安全驾驶的方法，遵守交通规则，那么我司生产的摩托车将会成为您安全的、理想的交通工具。

凡新车，必须特别注意发动机的磨合运转，有关内容请务必参阅《用户手册》的描述。

WH125-13A摩托车可承载驾驶员和乘载员各一名，但总载重量不要超过150kg。

我们将与您保持密切联系，倾听您对五羊-本田摩托车的宝贵意见，谢谢合作！

再次提醒您，在驾驶前，请尽早阅读此《用户手册》和充分地熟悉其中的内容。

更多信息请浏览 <http://www.wuyang-honda.com>

再次感谢您选购五羊-本田摩托车。

祝您驾驶愉快！

五羊-本田摩托（广州）有限公司  
营销服务部  
2014年12月

## 重要的注意事项

### ●驾驶员和乘员

本型号摩托车的设计，限一名驾驶员和乘员使用。请不要超过附件及载重标签上所指定的额定载质量。

### ●严禁改装

我们强烈建议您不能将车辆改装或更改原件的位置，因为这样将会严重影响摩托车的稳定性、制动性能及安全性。如果将车辆改装或更改原件的位置，如电器系统、排放控制系统或者是其他设备，都是不符合行车安全和违反有关交通管理规定的。对于因用户自行改装造成的一切质量问题及后果，由用户承担一切责任。因此，请用户切实遵守国家、地方政府对车辆使用的规定。

●本产品符合国家排放污染物控制的相关标准要求，为保证控制本产品排放的相关零件正常运行，请您谨记不能自行进行以下操作：“调节节气阀、更换催化转换器、更换排气消声器、拆除炭罐”等等操作。

对于用户自行调整所造成的一切质量问题及后果，由用户承担一切责任，以上零件如有任何异常或故障请速与当地的五羊-本田服务店联系。

### ●路面条件

本型号摩托车的设计，建议只在公路上驾驶。

### ●请仔细阅读本用户手册

凡标有以下各黑体字眼的句子或段落，就要特别加以注意：

### **⚠ 危险**

这里表示如果不遵守用户手册上的指示进行操作，将会造成严重的人员伤亡。

### **⚠ 警告**

这里表示如果不遵守用户手册上的指示进行操作，就可能使人员受伤或机件毁损。

### **⚠ 注意**

这里表明提供有效的操作方法。

●应该把这本用户手册当作摩托车的一个永久性部件看待，即使当车辆转让给他人时，也应随车一同转交给新车主。

●本《用户手册》引用的图例除有特别注明车型的之外，其余均以 I 型配置车型为基础，其他车型如有与图例不一致时，请以实车为准。



## 请选用五羊-本田纯正零部件

为了保证广大用户的利益及五羊-本田摩托车的优良性能和高品质，在您需要时请选用五羊-本田纯正零部件。

### 一、为什么要选用纯正零部件？

- 质量可靠：售后服务用零件的质量完全与整车生产的零部件质量一致。
- 供应便利：在用户需要时，以适宜的价格，可靠的质量快速提供给用户，以保证全体用户的利益。
- 有时假冒产品表面看起来与五羊-本田纯正零部件没有区别，但若维修和使用起来，情况就大大不同了，假冒件会加速使用性能的劣质化。

### 注意

使用非五羊-本田纯正零部件可能影响您行车的安全性！未按产品使用说明书要求使用、维护、保管本产品将会影响您要求提供“三包服务”及质量保障的权利。为了你的安全，请慎重考虑！

### 二、怎样订购纯正零部件？

- 销售渠道：纯正零部件是五羊-本田公司营销服务部零部件中心通过分布于全国各地的“五羊-本田服务店”向全国销售的。
- 当您购买时请认明“五羊-本田纯正零部件”的标识。
- 请您向当地的“五羊-本田服务店”购买纯正零部件，或直接向五羊-本田公司营销服务部邮购。  
零部件邮购电话：95105798  
地址：广州市增城新塘镇永和新新六路1号 邮编：511356

### 三、关于五羊-本田专用机油

“富羊”牌机油是经公司长期研究，精心配置的五羊-本田专用机油，是经日本本田技研工业株式会社确认，专用于凝聚日本本田最新技术的五羊-本田系列四冲程发动机，具优良的抗氧化和抗腐蚀性，可有效减少发动机磨损和燃油消耗。

### 产品型号的编制方法及各型号型式：

W H 1 2 5 - □ □

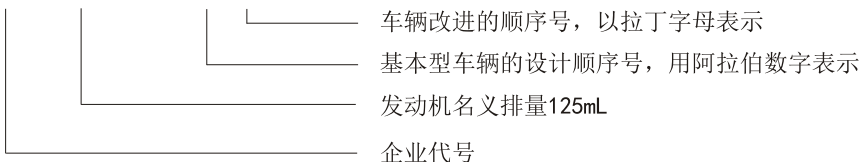

车型	车轮型式	制动型式	制动方式
WH125-13A (I)	铝合金整体车轮	前鼓式/后鼓式	前手制动/后脚制动
WH125-13A (II)	铝合金整体车轮	前碟式/后鼓式	前手制动/后脚制动

## 敬告想加装电子防盗器等电器的用户

尊敬的用户：

欢迎使用五羊-本田摩托车！五羊-本田摩托车是日本本田技研公司与我司共同精心研究开发的产品，其零部件和整车性能经过严格试验验证，确保了其性能和品质的优越和耐久性，请放心使用。

如果阁下想根据自己实际使用习惯加装电子防盗器及其它摩托车电器，请予以充分考虑我们的以下意见：

### 1. 建议选用五羊-本田原厂防盗器

五羊-本田防盗器是根据五羊-本田整车线路和电器元件特性专业设计的，使用专用防水端子，每个产品经过严格测试，静态电流小，安全性高，防盗性能好。

### 2. 严禁安装非五羊-本田防盗器和电器元件

由于非五羊-本田防盗器和电器元件与原车电器元件技术上不匹配，增加了原车电器元件工作负荷，破坏整车电气设计平衡，容易对整车蓄电池等元件造成损害，并且影响整车性能（如爬坡性能、排放、油耗等）。

安装非五羊-本田防盗器和电器元件，需要改装原车电缆电线，容易造成整车线路短路、漏电等故障，严重的会造成整车着火以及对驾乘者和周边环境造成危害！

为了您和他人的安全，请慎重选择！

对安装非五羊-本田防盗器和电子元件、改装线路造成整车或者零部件发生故障，我司不承担任何责任，敬请理解。

### 注意

请勿对摩托车电路、行走、制动等影响车辆行驶安全性的部件进行改装，因为这会影响车辆优越性能的发挥与延续，且降低摩托车的驾乘安全性。

### 警告

按公安部规定，机动车不得安装遮挡外部照明和信号装置透光面的装置，用户不得对外部照明和信号装置进行改装，也不得加装强制性标准以外的外部照明和信号装置。如违反相关规定，所产生的一切后果将由用户自行承担。

五羊-本田摩托（广州）有限公司  
营销服务部

# 目 录

## 一、摩托车安全驾驶手册

- 必备的装束 ..... (1)
- 安全驾驶守则 ..... (2)

## 二、摩托车结构

- 摩托车结构 ..... (11)
- 指示灯 ..... (13)
- 油量表 ..... (14)

## 三、主要机件 (操作需知)

- 制动器 ..... (14)
- 离合器 ..... (16)
- 燃油 ..... (17)
- 机油 ..... (18)
- 轮胎 ..... (19)

## 四、控制开关的操作

- 电源开关 ..... (21)
- 右把手控制器 ..... (22)
- 左把手控制器 ..... (22)

## 五、特征 (不需起动)

- 转向锁 ..... (23)
- 鞍座锁 ..... (23)
- 头盔挂钩 ..... (24)
- 中间储物箱 ..... (24)
- 文件袋 ..... (25)
- 前照灯光束的照射角度调整 ..... (25)

## 六、驾驶摩托车的操作指导

- 开车前的检查 ..... (26)
- 发动机的起动 ..... (27)
- 新车的磨合期 ..... (28)
- 驾驶操作 ..... (29)
- 停车操作 ..... (30)
- 防盗要点 ..... (31)
- 处理意外事故 ..... (31)

## 七、维修与保养

- 保养的重要性 ..... (32)
- 安全注意事项 ..... (32)
- 安全保养 ..... (32)
- 保养表 ..... (33)
- 车辆识别代号及发动机编号位置 ..... (34)
- 车辆铭牌 ..... (34)
- 颜色标签 ..... (34)
- 工具袋 ..... (35)
- 曲轴箱通气管 ..... (35)
- 空气滤清器 ..... (36)
- 催化转换器 ..... (36)
- 发动机机油 ..... (37)
- 火花塞 ..... (38)
- 气门间隙 ..... (38)
- 油门操作 ..... (39)
- 前/后悬挂系统的检查 ..... (39)
- 侧支架 ..... (39)
- 传动链 ..... (40)
- 制动片磨损 ..... (41)
- 制动蹄块磨损 ..... (41)
- 蓄电池 ..... (42)
- 保险丝的更换 ..... (43)
- 后制动灯开关的调整 ..... (44)
- 灯泡的更换 ..... (44)

## 八、清洗 ..... (45)

## 九、存放车辆指南 ..... (46)

- 存放注意事项 ..... (46)
- 存放后再使用注意事项 ..... (47)

## 十、主要技术规格尺寸参数 ..... (48)

## 十一、与我们联系 ..... (50)

## 一、摩托车安全驾驶手册

### 必备的装束

#### 戴头盔及护目镜

在摩托车车祸中头部受伤往往是致命的。头盔是防护服装中最重要的部分，因为头盔可以使您的头部处于舒适安全的状态。为保证人身安全，切记要戴安全标准符合国家要求的头盔，大小与头的尺寸合适。驾驶时要正确系好带子，带面罩的头盔上若有伤痕，会造成光的乱反射，从而妨碍视线，请勿使用。夕阳时请不要使用影响视线的面罩。另外，请不要使用因翻摔等原因而受到损伤的头盔。一个颜色鲜艳的头盔可以使您在交通中更“醒目”。“全盔”比“半盔”更安全，请尽量戴“全盔”。戴好防尘面罩或护目镜，可保护您的眼睛免受尘土之扰，并增强您的视觉。驾驶前，请确保您及您的随乘者已戴上头盔、护目镜等防护装备。



#### 戴手套

戴皮手套，既可温暖您的手，又可防止您的手免受起泡、开裂、烧伤、碰伤之苦。选择灵活性好、不妨碍操作、与手的大小合适、耐磨的皮制手套。

#### 服装

尽量选择颜色鲜明的服装，为防止万一，请穿长袖衫和长裤，一旦发生意外，可减少您受伤的程度；勿穿太宽松服装，以免绞绊在您的摩托车上。穿结实而且防滑的鞋，保护您的脚及脚踝；不要穿拖鞋，选择高筒的鞋子。

#### 雨天的装束

##### 雨衣

选择防水性好，紧贴身体的雨衣，接缝做过防水加工的最好。另外还要使别人容易看到自己，所以要尽量选择明亮、显眼的颜色。

##### 手套/护膝

冬天手脚容易受冻，请选择质好、操作性好、保暖性高的产品。

## 安全驾驶守则

### 1、出发前的准备。

车子启动前要首先确认是否戴好手套、头盔，是否穿好合适的服装，方向把和刹车的操作中有无问题，这些都是应该重视的要点。

日常检查要参照第26页的相关内容进行，平时养成骑行前检查的习惯。不可超载。

\*日常检查内容：刹车、轮胎、蓄电池、发动机、大灯和转向指示器，日常检查要在每天骑行前进行一次。

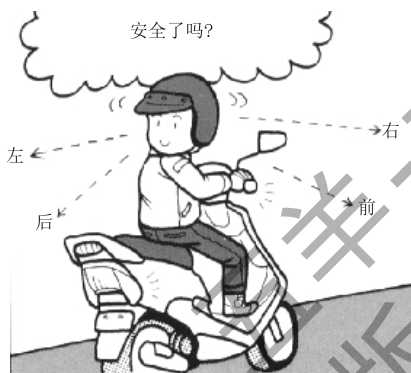

### 2、确认周围的环境情况，慢慢起步。

骑上摩托车将要启动时，从骑行前方道路左、右两侧开始到你的后方进行确认，并用转向灯发出信号，确认安全后，慢慢加大油门，启动车辆。

### 3、在泥土或沙石路上行驶时应注意什么？

摩托车在土路上行驶必须降低车速，否则会缩短使用寿命。驾驶员要两腿撑起全身重量，使重量全部移到脚蹬上，身体向前微倾，两手握紧车把。

摩托车在沙路上行驶要提前减速，紧握车把，不要使用紧急制动，尤其不要单独使用前制动，以免引起滑倒事故。



#### 4、上下坡如何使用档位？

摩托车上坡时，如果车辆用高档行驶，就会感到动力不足，会发生停止、后退等现象，应将车速换成中低档行驶。而下坡行驶时，请不要使用高档，应以中低档行驶。请注意控制油门、车速不要太快，尽量保持速度一致性。

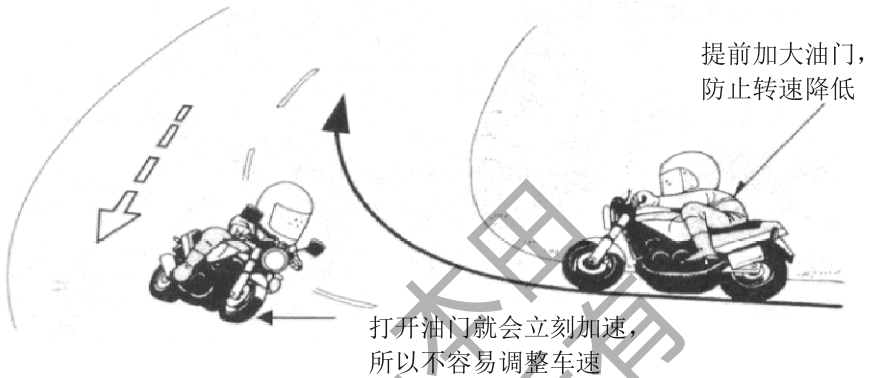

#### 5、为什么酒后驾车交通事故多？

饮酒后，会刺激并麻痹人的神经，易使人产生冲动，神志模糊，会极大影响您的驾驶状态。酒后驾驶机动车是交通肇事的一个主要原因，酒后开车不仅极易发生交通事故，而且事故造成的后果也很严重。所以，千万不可酒后驾驶，即使是少量饮酒后也绝对不要驾车，也不能让您的朋友酒后驾驶。另外，药物、疲劳及注意力不集中也会减弱您的判断力及安全性。

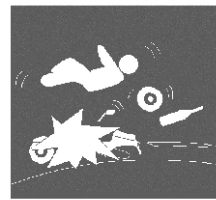

酒后驾驶

## 6、夜间行车注意什么？

夜间行车速度应低于白天，并尽量靠近路中央偏右方向行驶，夜间行驶的车距一般为50米以上。应能熟练变换灯光和正确地判断路面情况，而且基本上要以远光行驶，发现对面有车辆、自行车和行人时要减速，并切换成近光灯，若对方车辆的灯光使自己目眩，要立即靠边行驶，必要时应主动停车避让。

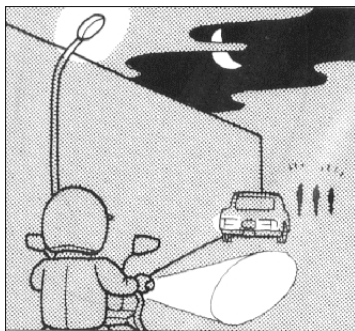

## 7、要注意窜出的人、物和车辆！

在堵塞的汽车之间，静止车辆的阴影里、建筑物、路旁树后等很多看不到的地方，有时会突然窜出汽车、行人等。遇到这种情况，要注意全面观察，要有耐心，速度要降低，确认安全后再通过。另外，由于摩托车相对较小，会被误认为速度比实际低，要注意周围，保持一个安全空间。

## 8、为什么驾驶员要特别注意保暖、防冻？

人的体温与人的神经系统功能极为密切，由于保暖不当会造成安全事故。在我国北方，冬天的气温一般在零下20度至零上10度范围，因此，摩托车驾驶员一定要注意保暖防冻。



## 9、大风天气行车要注意什么？

要注意风向、风力给行车带来的影响。风向和摩托车向同时，制动距离相对延长；风向和摩托车相反，由于风向阻碍，会使车速降低；风横向会引起转向半径增大，应根据不同情况来进行应对。特别是山洞出入口、两楼之间的区域会有大风突起的可能性，要降低车速行驶。当被其它车辆超越时，要预先向右侧行，减速并让出路来。同时，大风天气行车还要注意避让同向行驶车辆。



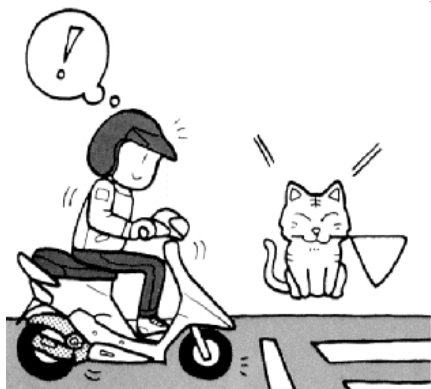

### 10、雨天行车要注意什么？

下雨天必须降低车速，并注意穿着合适的服装。雨天路面很滑，车轮很容易打滑，行驶中绝对不可以高速；雨天行车要谨慎，随时做好停车准备，确保行驶安全。另外雨天一定要注意穿防水性好的服装，这一点也十分必要。

### 11、怎样才能控制好车速？

行驶途中想要停车时，即使立即刹车，车辆也不会马上停止。而且刹车过猛，可能会使车轮抱死，引起翻车。应该依据周围环境的变化来判断和控制好车速。

- A、根据自己的经验，及交通规则中的有关规定和周围交通情况来变速。
- B、交通拥挤、车辆多的道路不要心急，请勿在车流里乱窜。
- C、要注意交通标志中的变速标志。
- D、平时要给自己定一个最高车速警戒线，即使交通条件好的地方，车速最好不要超过自己的警戒线。
- E、超速行驶往往是许多车祸的元凶，遵守行驶路段的限速规定，切勿超速。

### 12、大雾天气怎样安全行车？

雾天行车，要根据视距适当降低车速，打开前后小灯（夜行灯），行驶中要沿路的右侧行驶，但不要靠边太近，以免与路边行人或其它障碍发生碰撞。



雾天驾驶

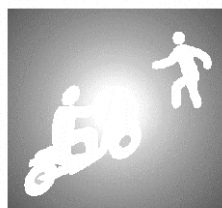

雾天驾驶



### 13、在路滑的地段驾驶应注意什么？

在施工场地路面、矿石沙石铺设的路面、冬季有冰的路面、地板、下水井盖、落叶地面、分离线等一些较滑的路面行驶时，必须用低速行车，在经过路滑地段前要提前预测到，并减速，中途不要换档，也不滑行，尽量减少制动，如需制动，应采用点制动方式，要提防横滑现象。

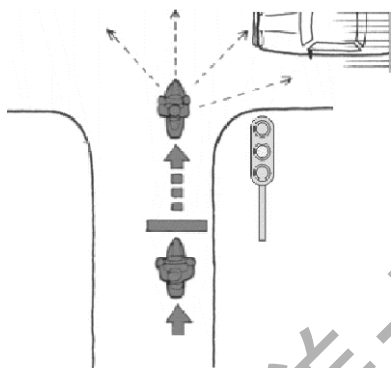
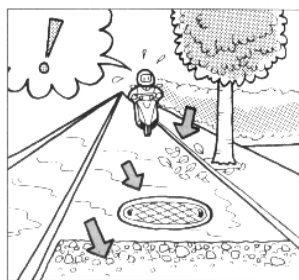

### 14、当路口标志灯的黄灯闪烁时，摩托车如何通过？

在黄灯闪烁的十字路口，一定要停车或慢行。不要因为交通流量少就不愿暂停或慢行，这是很危险的，暂停或慢行后，一定要环顾四周，确认安全后才通行。

在有暂停标志或标识的十字路口，必须在停止线前停车。即使是无标志、标识的路口，也要减速并做好随时紧急制动的准备。

\*路口有护栏、树木等，前面状况难于辨认时，先行停车后，再缓慢行进到能确认左右的位置，二次停止。再认真确认路况后慢速通过。

### 15、你知道什么时候是摩托车驾驶员的“魔鬼时刻”吗？

摩托车驾驶员在光线微弱环境中，其视力降低，并发生种种变化，因此夜间行车事故较高，特别是傍晚时分最容易出事故，人们把这个时刻称为“魔鬼时刻”。

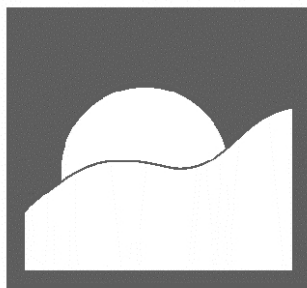

**黄昏时刻**

## 16、为什么要做预见性刹车？需要紧急刹车怎么办？

预见性刹车，就是摩托车驾驶员根据自己的经验对外界信息加以分析判断，提前减速，计算准确，留速合理，顺利通过。摩托车在行驶中，遇到紧急情况，采取紧急停车措施称紧急制动。方法是“迅速关闭油门，踩下后制动踏板或握住后制动刹车把手，握住前刹车手把，把住方向”。



## 17、要与你前面的同行货运车保持距离。

由于前行的货运汽车对你的视线影响很大，你不了解前方情况，非常容易发生“追尾”，你的车速必须根据同行车的车距而确定，一般情况下，同向行驶车辆的距离在公路应保持30米以上，市区保持20米以上，繁华地区应保持5米以上，冰雪路面应保持50米以上。在停车场的出入口，周围的汽车、自行车、行人动作会突然变化，请保持足够的车距。特别是不要紧跟大型汽车，否则会挡住视线，看不到前方的情况，同时，其他的车辆、行人也看不到你，如果情况突然发生变化，刹车也来不及，一定要注意与你前方的车辆保持距离。

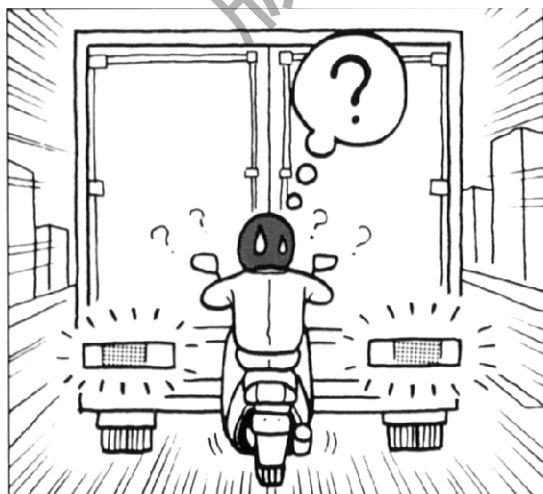

## 18、凉水冲头会不会驱散困意？

生理学的研究表明，凉水冲头是起不到驱散困意的作用。与其相反，凉水冲头会使人的情绪稳定下来，促使人进入睡眠状态。摩托车驾驶员请记住，凉水冲头不会驱散困意。

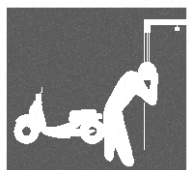

驾驶员凉水冲头

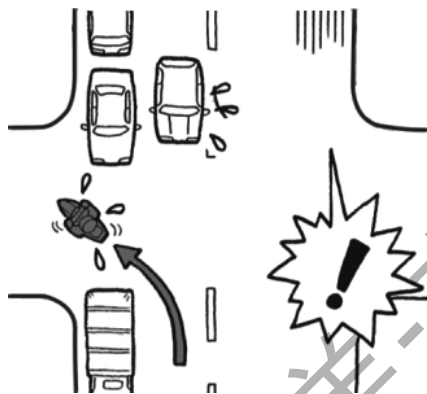

## 19、在市区驾驶时的注意事项。

在市区行驶时，驾驶员对行人和车辆要有正确预见，如果遇到思想不集中的行人，应在远处鸣喇叭（请注意该市区是否禁鸣）或使用其他信号引起行人的注意；遇到老人，应提前减速、避让；遇到自行车流要提高警惕，减速慢行。通过工厂、学校、医院时，要注意突然窜出的行人和车辆。在十字路口要充分确认情况，注意各车辆及行人的动向，用转向灯告知他人自己要拐的方向。和对方充分交流是进行安全驾驶的关键。

特别是在左拐时，对面左拐车辆会挡住您的视线，从而看不到对面的直行车辆，对方有时会误认为摩托车的速度比实际低。一定要充分注意车辆的动向，确认安全后通过。

## 20、出现交通事故时，如何进行临时处理？

如果您在现场，请按以下方案处理：

- 设法报告公安交通管理部门，告知出事的时间、地点、人员伤亡情况等。
- 通知就近的医疗单位，请求派出救护车和救护人员。
- 无特殊情况（如起火、水淹）不必急于把伤员从车上或车下往外拖。
- 对昏迷不醒者应提起下颚、扩大喉咙、保持气管畅通，如有污物阻塞，可用干净的手帕卷于手上将污物抠出；对心跳和呼吸停止者应马上进行人工呼吸；对严重外伤出血，要将伤处抬高并用干净的毛巾在伤口上直接按压或止血带。
- 查看伤员有无证件，了解一般情况，以便联系。



## 21、转弯前要减速

弯道上行驶经常看不到前方的车况，要注意控制车速。拐弯时，摩托车要稍微向内倾斜，以求得车辆离心力的平衡。由于离心力与速度的平方成正比，必须在进入弯道前控制好车速，密切注意行人及车辆的动向，减速行驶，确保安全后通过。

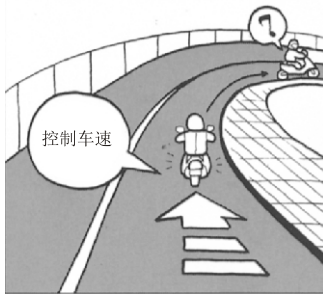

## 22、装载货物、附件及改装

摩托车设计可载驾驶员者、一名随乘者、及一定数量的货物。当您搭人搭物时，加速及制动会稍微吃力，但只要您经常保养好您的摩托车，调整好轮胎气压及制动，您可以在规定范围内安全装载。

但是，超载驾驶或不平衡的装载会影响摩托车的操作性、制动性及稳定性。非五羊一本田原厂配件、装载不当及保养不佳都可能减低您的安全装载。接下来的几页将告诉您如何载货、装附件及改装。

### 货物的装载

您的摩托车的最大装载量及如何装载对您的安全检查非常重要，无论是载人还是载物，您都应该非常清楚下列装载量数值。

#### 装载量

以下是您的摩托车的额定载质量：

150 kg

此重量含驾驶员和随乘员的重量。

后货架最大装载量：

3.0kg

超载会影响您的安全驾驶及操纵稳定。



### 警告

超载或装载不当极易导致摩托车意外发生，严重危害您的人身安全。  
请按照此用户手册上的最大装载量限量装载。

## 装载指南

WH125-13A摩托车设计为您及一名随乘员使用。

如果您需要搭货，请您向指定的五羊-本田服务店请教，并阅读以下的安装附件说明。装载不当会影响摩托车的灵活性、稳定性。即使装载正确，装物时仍需减速行驶。

搭人搭物时，请遵照以下装载方法：

- 载物时，不要往后货架胡乱放很重的东西。注意不要妨碍手把的操作，不要遮挡前照灯灯光。另外还要注意用绳子捆住物品，以防跌落。
- 检查前后轮胎，确保合适的胎压。为防止松动部分给您带来危险，驾驶前请确认您的行李箱已关紧及其它货物已绑紧。
- 尽量将货物重心放至摩托车的中心部位。使货物重量平均分布在摩托车两边，以保持平衡。

## 载人的注意事项

载人时，后座的人也要跨骑乘坐，横坐是非常危险的行为。驾驶员及随乘者都要佩带头盔，这对安全行驶很重要。另外，只供单人乘骑的摩托车绝对不允许载人，即使是双排座摩托车，如果其排量小于或等于50CC也禁止两人乘坐。



## 附件

**五羊-本田附件经过我司精心设计，并在摩托车上测试过。用户如因使用、安装非五羊-本田的附件（含耗电设备）时，所导致的不良后果由用户自行承担，本公司不承担因此而产生的不良后果及责任。**

采用附件时，请用户做到以下几点：

1. 仔细检查附件。以不阻挡视线、不减少离地间隙及侧倾角，不限制悬挂机构及转向机构的移动，不改变坐姿、不阻碍操作控制为佳。
2. 非五羊-本田的挡风罩，可能因设计不良或安装不当，而产生较大的空气阻力，致使驾驶不稳。
3. 由于附件的配备可能会改变乘坐的姿势，从而导致在紧急情况下，对车的操作的反应会有所迟缓。
4. 请勿加任何电器设备。这样会使车辆的电气系统超载（请参阅第49页参数），将保险丝烧断，并降低蓄电池的使用寿命，在夜间行驶时有可能会突然发生车灯失明的危险；并有可能导致火灾。
5. 安装非五羊-本田原厂防盗器有可能会发生火灾及其它的不良后果，尤其是采用破坏原装电缆电线的安装方法。
6. 本车的设计不适于侧三轮车（跨斗）或拖车，若安装上边车或拖车，会使控制机构失灵或严重失控。

## 改装

我们强烈建议您不要随意将车辆改装或更改原件的位置，因为这样将会严重影响摩托车的灵活性、稳定性及制动性能，不安全。随意将车辆改装或更改原件的位置，如灯、消声器、排放控制系统或者是其他设备，都是不符合行车安全和违反有关交通管理规定的。因此，请用户切实遵守国家、地方对车辆使用的规定。

## 二、摩托车结构图（车头部分）

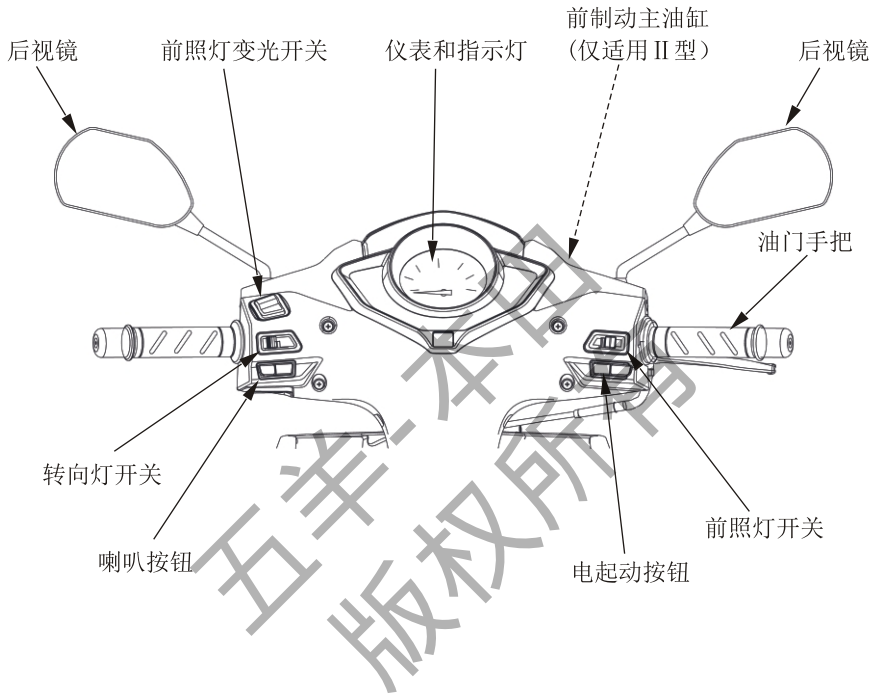

# 摩托车结构图（车身部分）

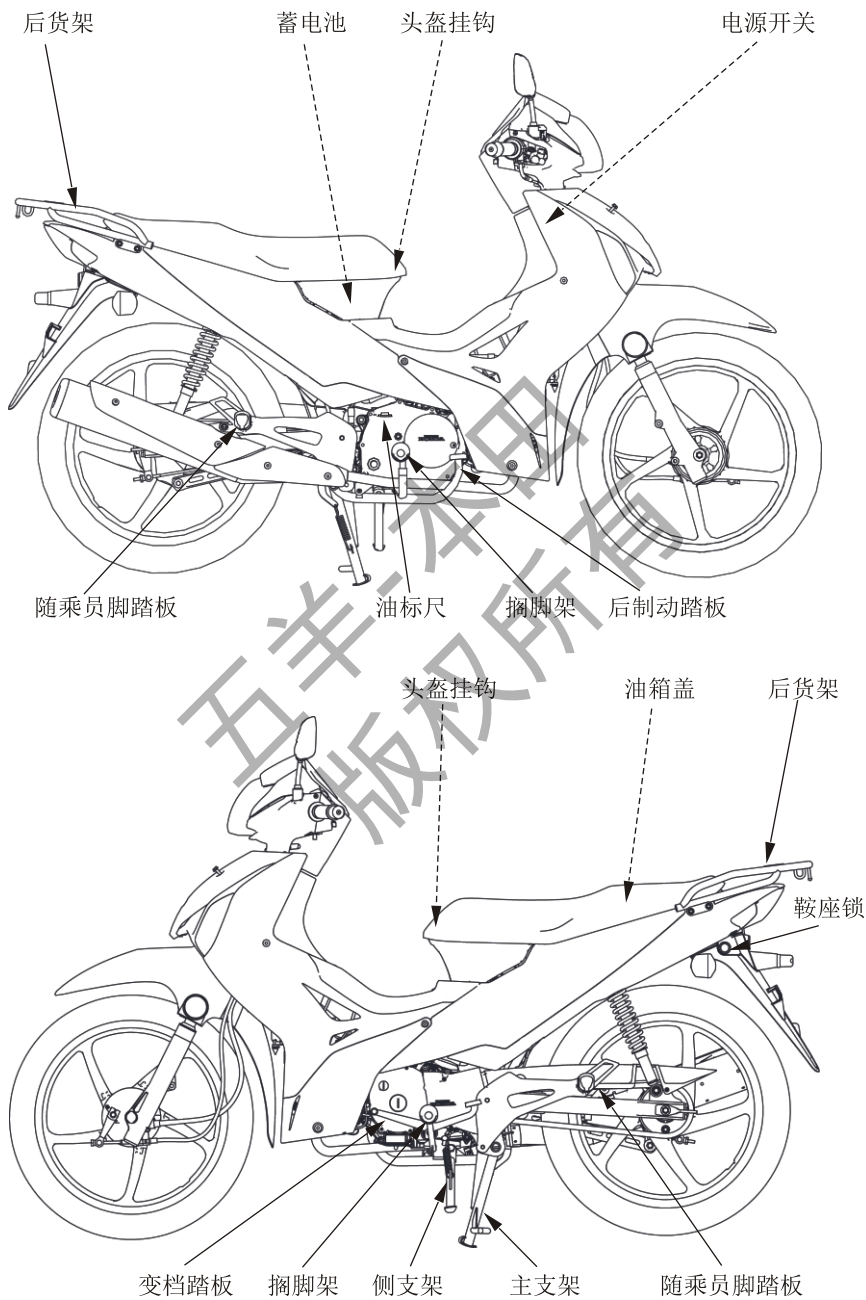



## 指示灯

各指示灯均安装在仪表盘上面，其功能均在随后各页中予以详细说明。

- (1) 速度表
- (2) 左转向指示灯
- (3) 远光指示灯
- (4) 档位指示灯
- (5) 空档指示灯
- (6) 燃油表
- (7) FI(电喷)故障指示灯
- (8) 右转向指示灯
- (9) 里程表

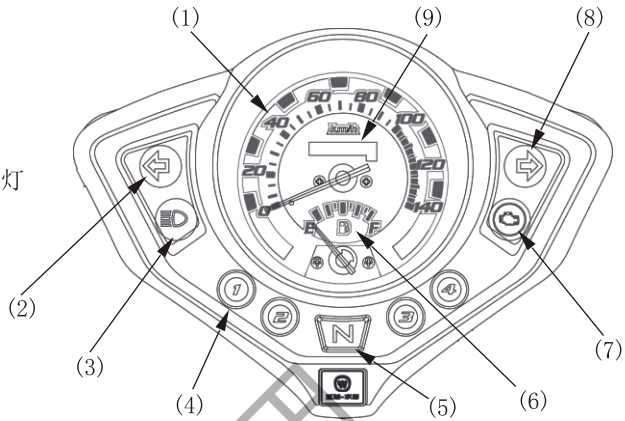

项 目	功 能
(1) 速度表	显示行驶速度 此表以每小时的公里数 (km/h) 显示速度。
(2) 左转向指示灯	打开左转向灯时，该灯闪烁
(3) 远光指示灯	当前照灯发出远光束时，此灯亮
(4) 档位指示灯	指示不同的档位
(5) 空档指示灯	在空档时，该灯亮起。
(6) 燃油表	显示大致剩余燃油量（见14页）
(7) FI(电喷)故障指示灯	当FI(电喷)系统有异常时，FI(电喷)故障指示灯会闪亮。但当电源开关刚打开时，指示灯也会短暂地闪亮，此属正常现象。
(8) 右转向指示灯	打开右转向灯时，该灯闪烁
(9) 里程表	显示累计行程公里数

### ⚠ 注意

当车辆的FI（电喷）故障指示灯在行驶时闪亮，表明车辆FI（电喷）系统出现异常，必须马上减速并应尽快前往五羊-本田服务店进行检查维修。



## 燃油表

当指针指到红色标记（2）时，表示油量已很低，您应该尽快添加燃油。

当指针在红色标记位置时，在车辆直立的状态下，油箱中剩下的存油量大约为：

0.7L



(1) 燃油表  
(2) 红色标记

## 三、主要机件（操作须知）

### 制动器

#### 前制动器（鼓式制动，I型）

制动器是关系到人身安全重要部件，要进行适当调整。

从开始制动到前轮刚有制动拖滞感觉时，前制动手柄移动的距离叫前制动手柄自由行程。从前制动手柄（1）末端开始测量，自由行程应该是：

(10-20) mm

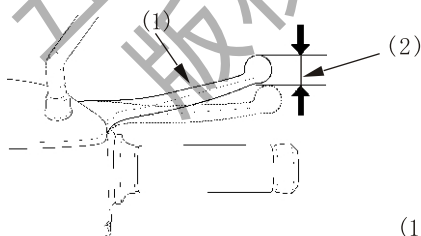

(1) 前制动手柄  
(2) 前制动手柄自由行程

### 调整

如果需要调整自由行程大小，请您当地的五羊-本田服务店寻求帮助。

### 其他检查：

检查前制动拉索有无弯折、破损现象，如有，可能会导致制动阻滞或失灵。

请使用通用的钢索润滑油润滑前制动拉索，以防止腐蚀和过早磨损。

要确认制动臂、弹簧及紧固件处于良好的工作状态。

## 前制动器（盘式液压、II型）

此型号摩托车前轮安装了盘式液压制动器。

随着制动片的磨损，制动液量会减少。

虽然无法进行调整，但对制动液量及制动片的磨损情况必须经常进行全面检查，以避免发生制动液泄漏现象。如果手柄的自由行程过大而制动片的磨损未超过规定限度（请参阅第41页），可能是制动系统内混有空气，必须将其排出，请由您委托的五羊-本田服务店为您完成此项服务。

## 前制动液水平

将摩托车停在坚实水平地面置于直立的状态。检查液面水平是否处于LOWER(下限)水平标记(1)以上。如液面水平处于LOWER(下限)水平标记或以下，必须检查制动片是否磨损(参阅44页)。如制动片已磨损须立即更换，如果没有，检查制动系统有否泄漏。请由您当地的五羊-本田服务店完成此项服务。

请使用密封良好的DOT3或DOT4制动液。

### 其它检查：

确保无制动液泄漏，检查油管和紧固件有否老化或有裂缝。

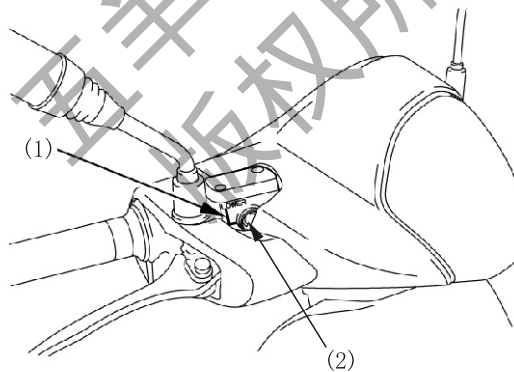

(1) LOWER（下限）水平标记

(2) 制动液液面窥视孔

## 后制动踏板

### 制动调整:

1. 使用主支架将车辆停在坚实水平的地面。
2. 从开始制动到后轮刚有制动拖滞感觉时，后制动踏板移动的距离叫后制动踏板自由行程。
3. 测量后制动踏板（1）的自由行程，其距离应为：  
(20-30) mm

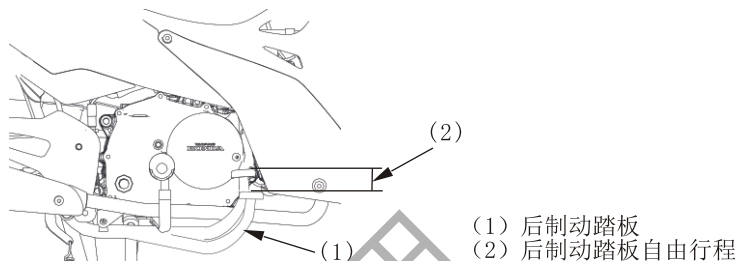

如果需要调整自由行程大小，请向您当地的五羊-本田服务店寻求帮助。

### 其他检查:

确保制动拉杆、制动摇臂、弹簧及紧固件处于良好工作状态。

## 离合器

### 调节:

1. 松开调节器锁紧螺母（1）。
2. 顺时针旋转离合器调节螺钉（2）1圈，请勿旋转过多。
3. 逆时针慢慢旋转调节螺钉，直至感觉到轻微的阻力。
4. 从此位置顺时针调节螺钉1/8到1/4圈，然后拧紧锁紧螺母。
5. 调节后，试骑摩托车，确认离合器工作正常。

变档时，离合器操作应平滑轻快，特别是在变为空档时。

如果未能正确调节或离合器工作不正常，请与五羊-本田服务店联系。

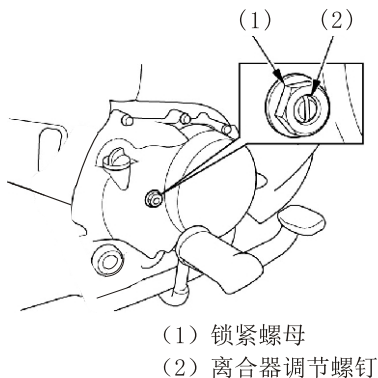

## 燃油 油箱

油箱位于鞍座下。油箱容量约为：

3.7L

打开鞍座，逆时针旋转并拆下油箱盖。

●在加油时，不能加得太满，不应到达注油口口径（3）处，避免油箱汽油溢出。

加完油后，一定要顺时针旋转拧紧油箱盖（1），并确认油箱盖上箭头标记（2）与油箱上的箭头标记对齐。

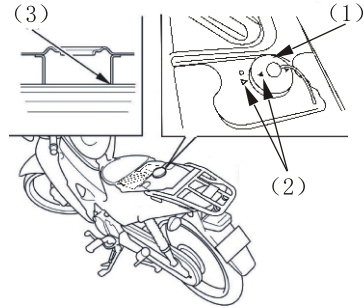

（1）油箱盖 （2）箭头标记 （3）注油口口径

### 警告

汽油是非常易燃易爆的物质。在处理汽油时有可能被烧伤或产生严重事故。

- 在储存汽油或加油的场所，停止发动机，不要吸烟、远离明火或火花。
- 在加油时，要在通风良好的场所进行。
- 立即擦干溅出的汽油。

### 警告

人为加油不当会导致油箱汽油溢出，如发生以下不良现象，请尽快到五羊-本田服务店清理或更换炭罐：

1. 若汽油溢出进入炭罐，过多的汽油可能会进入发动机燃烧室，将会令车辆出现起动困难或无法起动的故障；
2. 若汽油溢出进入炭罐，过多的汽油将会导致炭罐的活性碳过早损坏；
3. 若汽油溢出从油箱溢流管排出后，将会有引起火灾的隐患。

请使用无铅或含铅量低的辛烷值为90或更高的汽油。

使用含铅汽油会导致过早损坏催化转换器。

### 注意

如果在正常载荷情况下发动机处于稳定速度时发生“爆震”或者“爆燃”，则应当更换汽油品牌。如果爆震或爆燃继续，则咨询您的五羊-本田服务店。如果没有这样做的话将被视为使用不当，由于使用不当所造成的损坏并不包括在五羊-本田的保修范围内。

### 注意

当在重负载下，偶尔可能会感觉到有轻微的爆震声。不须过分担忧，这只是表示你的发动机在高速运转。

## 乙醇汽油

如果您要使用乙醇汽油（汽油和酒精的混合燃料），一定要使用符合国家标准GB18351-2004规定的90号以上乙醇汽油。请勿使用含有超过10%乙醇的汽油。请勿使用含有超过5%甲醇的汽油，即使它含有潜溶剂和防蚀剂也不能使用。

### 注意

- \*乙醇汽油如过多与水接触，则乙醇易被分离出来，引起乙醇汽油辛烷值下降，所以储存时间不应过长。
- \*摩托车在第一次使用乙醇汽油前必须彻底清洗供油系统和油箱。
- \*摩托车用户在购买乙醇汽油时应适量，否则一旦油箱密封不严或储存时间过长，就极易造成含水量增加，引起乙醇汽油辛烷值下降，产生不易点火或动力性不足等现象。

## 机油

### 机油油量检查

请您在每天驾驶前检查发动机机油。

#### 检查：

1. 启动发动机并让其怠速空转3-5分钟。
2. 停止发动机，用主支架撑起车辆停放在平坦地面。
3. 2-3分钟后，拆下油标尺(3)，擦拭干净后重新安装油标尺，但不要拧入，然后取出油标尺并检查机油液位。机油液位须保持在油标尺的上限(1)和下限(2)之间。
4. 如果需要，请将五羊-本田专用机油添加到油标尺的上限与下限之间，不可加得过多。
5. 重新装好油标尺。请检查有无机油泄漏。

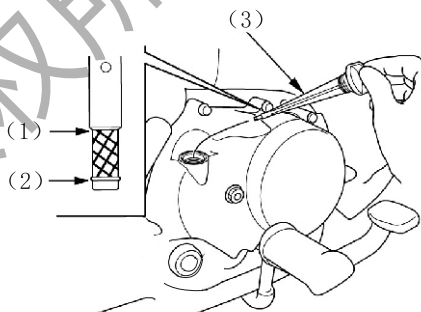

(1) 上限标记 (2) 下限标记  
(3) 油标尺

如果需要添加或更换机油，请委托您当地的五羊-本田服务店为您进行此项工作。

### 注意

让发动机在机油油量不足的情况下运转会引起发动机严重的损坏。

## 轮胎

为了安全操纵您的摩托车，您一定要用合适类型、规格、胎纹状况良好的轮胎并请根据载重正确选择胎压。以下将介绍如何检查胎压及如何检查您的轮胎是否需要更换或修理。

### 警告

使用过度磨损的轮胎或不适当的胎压可能造成车辆失控，将对您的安全造成危害。请根据此用户手册调整胎压及保养您的轮胎。

## 胎压

正确的胎压将给您的驾驶带来最大程度的稳定性，并能享受到最大程度的驾驶愉快。通常轮胎充气不足会使胎面受到过度的磨损而影响操作安全，更容易引起轮胎过热，缩短轮胎寿命。轮胎过度充气会严重影响轮胎与路面之间的附着力并造成驾驶困难，也会过度磨损轮胎。

请确保气门嘴盖已拧紧，如果发现已无法紧固，请更换新的气门嘴盖。

我们建议您在每次行驶前检查一下轮胎状况及至少每月一次用胎压计检查胎压，或任何时候您感觉胎压不足时，都要及时进行胎压测量。

要在轮胎处于“冷态”（摩托车至少停放三小时后）的时候检查胎压。因为如果您的摩托车处于“热态”（指行驶了一段里程后）时检查胎压，您的胎压显示会高于“冷态”时的值，所以不要在摩托车处于“热态”的时候将轮胎放气，以达到我们所建议的冷胎压参考值，若是如此，那么您的轮胎将充气不足。

冷胎压值请参考下表：

		前	后
冷胎压 Kpa	仅驾驶员	200	225
	驾驶员与随乘者	200	280

## 检查

当您检查胎压时，同时检查轮胎面和侧壁有无磨损、损坏及异物。

请检查：

- 轮胎面有无局部膨胀或凸出，如有，请更换轮胎。
- 轮胎面有无切痕、裂缝，如果露出织物或者轮胎线，请更换轮胎。
- 轮胎花纹有无过度磨损，如有，请更换轮胎。

另，如果轮胎碰撞到地面较深的凹凸处或坚硬物，请小心靠边停车，仔细检查轮胎有无碰伤。

## 轮胎磨损

检查(1)处的磨损标记, 确认有足够的胎纹厚度, 如果磨损标记可见, 请即更换轮胎。

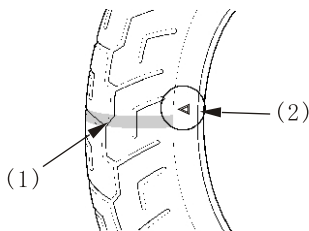

- (1) 磨损标记  
(2) 磨损位置指示标记

## 内胎的修补和更换

如果内胎已被刺破或已磨损, 请更换, 而不是修补。

如果需要修补, 修补后的内胎性能肯定比不上新胎, 所以请降低速度小心行驶(修补24小时内保持在60km/h以下), 最好不要搭载乘客和货物, 直到更换新轮胎。

如果您需要进行暂时的维修, 如修补内胎或正使用气溶性的密封胶, 请减速谨慎驾驶, 并在再次驾驶前请更换内胎。任何时候的内胎更换, 请按照第19页的描述仔细检查轮胎。

### 注意

修补后, 行驶前请确认车轮是否平衡。

## 轮胎的更换

装在您摩托车上的轮胎是依照您摩托车的最佳性能而设计的。更换原厂轮胎可保证您的操作性能、制动性能、耐久性及行驶舒适性。

更换一个新外轮胎时, 切记连同旧内胎一起更换。因为旧的内胎很可能已经变形, 不能再装到新的外轮胎中。

### 警告

\*使用不同规格的轮胎会影响您的操纵稳定性, 可能造成车辆失控, 将对您的安全造成危害。

\*请根据此用户手册推荐的轮胎规格尺寸更换您的轮胎。

推荐的轮胎规格:

前轮胎: 2.50-17

后轮胎: 2.75-17

### 注意

请换用相同规格的轮胎, 请在更换新的轮胎后检查车轮的平衡性。



## 四、控制开关的操作

### 电源开关

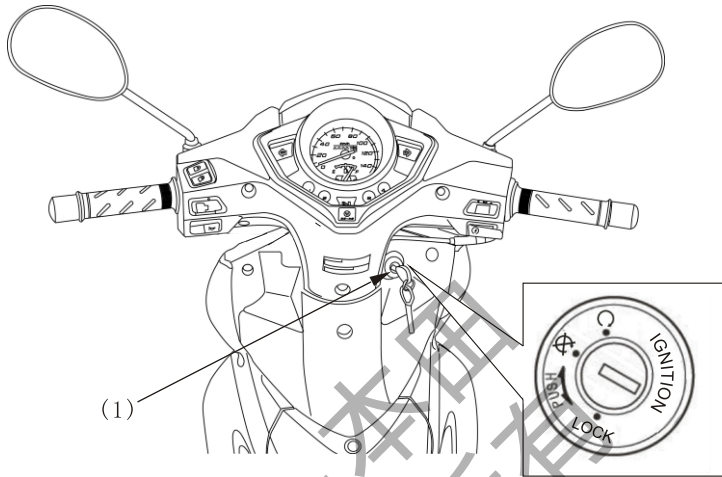
电源开关(1)位于指示板下。



(1) 电源开关

钥匙位置	功 能	钥匙可否取出
<b>LOCK</b> (方向把锁)	方向把被锁住，发动机和车灯不能使用。	可以
 (关闭)	发动机和车灯不能使用。	可以
 (打开)	发动机和车灯可以使用。	不可以



## 右把手控制器

### 电起动开关(1)

电起动开关(1)在油门手把旁。

当您按压此开关时,发动机起动。请参阅27页有关“发动机的起动”的内容。

### 照明开关(2)

照明开关(2)有三个位置:

“☀”、“☁”和“●”(关)。

“☀”:前大灯、后位灯、位置灯、仪表灯亮;

“☁”:位置灯、后位灯、仪表灯亮;

“●”:前大灯、位置灯、后位灯、仪表灯全部关闭。

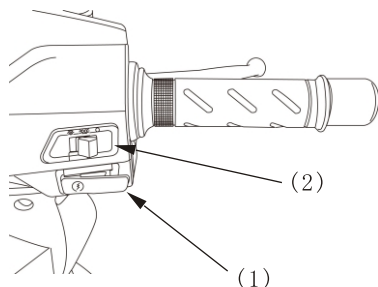

(1)电起动开关  
(2)照明开关

## 左把手控制器

### 前照灯变光开关(1)

选择“☞”(远光)可以得到远光光束,选择“☜”(近光)可以得到近光光束。

### 左右转向开关(2)

将此开关推到“☞”位置,即可发出左转向信号;推到“☜”位置,发出右转向信号。在转弯或改变路向后,按压一下,转向信号灯关。

### 喇叭开关(3)

按压此开关即可使喇叭发出响声。

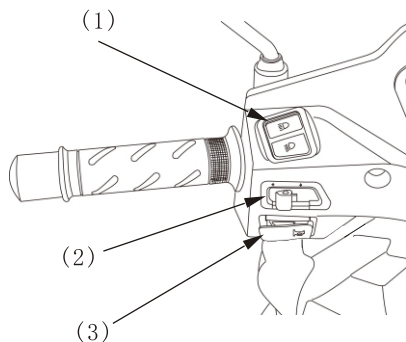

(1)前照灯变光开关  
(2)左右转向开关  
(3)喇叭开关

## 五、特征（不需起动）

### 转向锁

把手把向左/右拧，拧至尽，把电源开关钥匙（1）旋进到“LOCK”的位置，以锁住转向装置。拔出钥匙。

打开转向装置：按压钥匙（1）旋转至“”位置，即可打开方向把转向装置。

#### 警告

行驶过程中，请勿将钥匙转向LOCK位置，以免车辆失控。

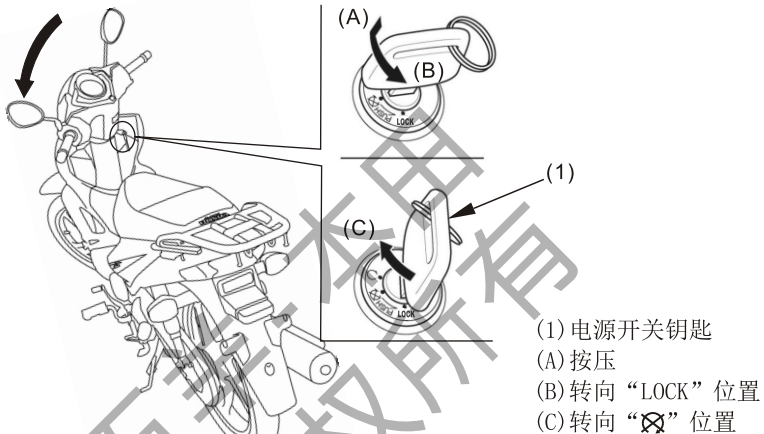

### 鞍座锁

鞍座锁（1）位于鞍座尾部的左下方。  
要打开鞍座时，插入电源开关钥匙（2），顺时针旋转便可开锁。

要锁上鞍座时，放下鞍座并用用力向下按压鞍座尾部便可锁上。

在骑行前请确认鞍座已锁紧。

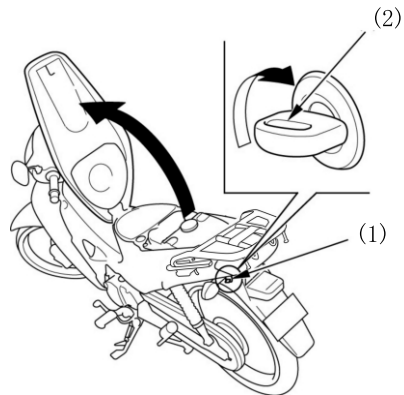

- (1) 鞍座锁  
(2) 电源开关钥匙

## 头盔挂钩

将电源开关钥匙插入鞍座锁，顺时针旋转，打开鞍座。

将头盔（1）挂到鞍座铰链处的挂钩（2）上，放下鞍座并锁上。

要取下头盔时，打开鞍座。从挂钩上拿下头盔，锁上鞍座。

骑行前请确认鞍座已锁好。

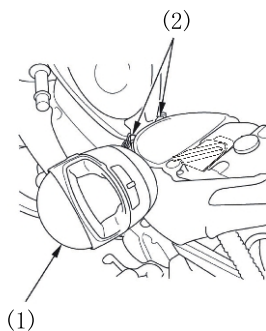

(1) 头盔 (2) 挂钩

### 警告

骑行时将头盔挂在挂钩上会影响后轮和减震器，并可能引发事故导致重伤或死亡。请仅在停车时使用头盔挂钩。切勿将头盔挂在挂钩上骑行。

## 中间储物箱

中间储物箱（1）位于鞍座下面。打开和关闭，请参阅“鞍座锁（第23页）”的有关内容。

最大承载极限：

5.0kg

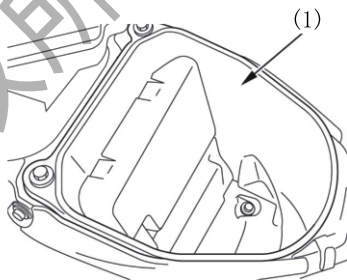

(1) 中间储物箱

### 警告

- \*严禁超过中间储物箱的最大承载极限，否则，会对操纵摩托车及其稳定性造成危害。
- \*由于中间储物箱靠近发动机而使箱内温度升高，因此不要在箱内放置食物或其它易燃易爆或对热敏感的物质。

### 注意

不要用高压喷射水流直射中间储物箱，因为高压下的水流会渗进箱内。

## 文件袋

文件袋 (1) 放在中间储物箱 (2) 内。

打开鞍座 (请参阅第23页), 应将本手册和其他文件存放在该储物箱内。

清洗摩托车时, 请小心不要让水渗进该区域。

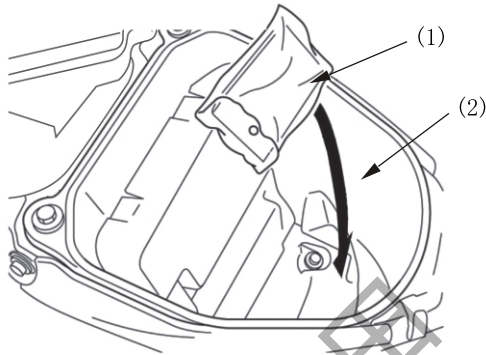

- (1) 文件袋
- (2) 中间储物箱

## 前照灯光束的照射角度调整

必要时可以通过调节前照灯灯壳 (1) 来进行光束的照射角度调节。

松开螺栓 (2), 向上或向下调整前照灯灯壳 (1), 调节后拧紧螺栓。

请遵守当地的法律及交通规则来调整光束的照射角度。

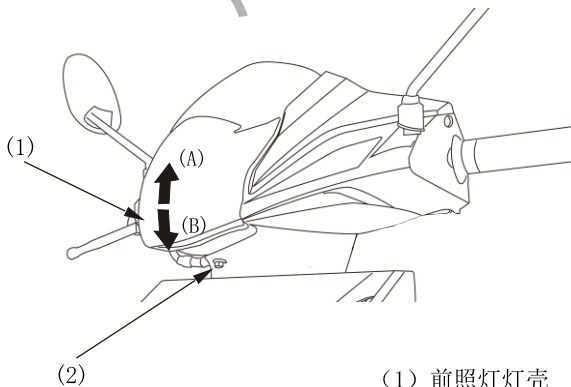

- (1) 前照灯灯壳
- (2) 螺栓
- (A) 向上
- (B) 向下

## 六、驾驶摩托车的操作指导

### 开车前的检查

#### 警告

- \*不正确的维修保养或驾驶前没有正确处理车辆毛病，可能会发生严重的人员伤亡或车辆损毁。
- \*要养成驾驶前进行车辆检查及修理好故障的习惯。

为了您的驾驶安全，请您在每天驾驶摩托车之前，一定要对以下几项进行检查，并作必要的调整和修理工作。若发现任何问题，都要给予重视，并交给您的五羊-本田服务店帮助解决。

1. 机油量—请检查机油量，必要时，请添加（见18页），并检查是否漏机油。
2. 汽油量—必要时，要向油箱添加汽油（见17页），并检查是否漏汽油。
3. 前/后制动器  
（I型 鼓式制动）  
检查其制动性能，有必要，请调整自由行程。（见14页、16页）  
（II型 碟式制动）  
检查其制动性能：  
前制动器：确认有无制动液泄漏。（见15页）  
后制动器：必要时调整自由行程。（见16页）
4. 轮胎—请检查其使用状态和胎压。（见19-20页）
5. 传动链—检查其使用状态及松紧度（见40页）。必要时，进行调整和润滑。
6. 油门—检查其在各个转向位置是否能平滑开启和完全关闭。（见39页）
7. 车灯和喇叭—请检查前照灯、后位灯/制动灯、转向信号灯、指示灯、喇叭功能是否完好。
8. 蓄电池电解液—检查电解液液面高度，如不足请添加。（见42页）

## 发动机的起动

无论发动机处于冷机或热机状态，每次起动请按照下列规范程序操作：

### 警告

摩托车废气中含有强毒性的一氧化碳气体。吸入一氧化碳可能会造成昏迷，甚至导致死亡。不能在密闭的空间（如车库等）内起动发动机。即使是开了门窗，也不能起动发动机时间过长，需推到车库外。

### 起动步骤

1. 插入电源开关钥匙，转动电源开关至 （打开）位置。
2. 将传动机构切换到空档（即空档指示灯亮）。
3. 轻轻打开油门，按下电起动按钮。

#### ●如果发动机不能起动：

1. 完全打开油门，按压起动按钮5秒钟；
2. 按照通常的步骤再起动；
3. 若发动机起动后，怠速不稳定，则轻轻打开油门；
4. 若发动机还是不能正常起动，则等待10秒后再次操作1-2步骤。

### 警告

- 若发动机5秒内不能起动，将电源开关转到 （关闭）位置并等待10秒以恢复蓄电池电压，然后再次起动发动机。
- 过长快速空转和过快加速发动机会损害发动机和排放系统。
- 若油门在全开的情况下，将不能起动发动机。

## 如果发动机不能起动

### 起动马达运转但发动机不起动

检查以下项目：

- 检查是否按正确的发动机起动步骤起动。（见本页）
- 检查油箱是否有燃油。
- 检查FI（电喷）故障指示灯是否亮。

如果故障指示灯亮，应尽快将您的摩托车送往五羊-本田服务店进行检查维修。

### 起动马达不运转

检查以下项目：

- 检查是否有烧断的保险丝。（见43页）
- 检查蓄电池是否有连接松脱或端子受腐蚀现象。（见42页）
- 检查蓄电池。（见42页）

如果问题仍然持续，请将您的摩托车送往五羊-本田服务店进行检查维修。

## 火花塞浸油

如果发动机经过反复尝试，均未能起动，可能是发动机被过多的燃油所淹。清除发动机内燃油操作如下：

1. 将电源开关转到 ○ (打开)位置。
2. 完全打开油门。
3. 按压电起动开关5秒钟。
4. 按照通常的起动步骤起动。
5. 如果发动机起动，但怠速不稳定，请轻轻打开油门。
6. 如果发动机仍未能起动，请等待10秒钟再重复操作1-3步骤。

## 新车的磨合期

新车在最初的1000-1500公里行驶里程内的正确使用非常重要。正确地进行新车磨合，能延长摩托车的使用寿命和充分发挥您的摩托车的性能。以下的说明列出了磨合期需注意的事项：

### 行驶车速：

在新车磨合期内，避免让油门全开或迅速加速行驶；不要使发动机转速超过最高允许转速的3/4。

### 发动机转速变化：

发动机的转速要经常变化，不要在某一转速下持续行驶。目的是使各零件均衡承载，卸载时适当冷却，达到彼此磨擦吻合。在磨合期间，可适当加大油门加速，使其完全磨合。

### 避免持续在一定低速下运转：

发动机持续在一定低速（轻负荷）运转时，将使部分零件过度磨损而导致配合不良。只要不超过推荐使用的最高车速，可挂入各档使发动机加速。但在磨合期内，不可使用最大油门。

### 驾驶前，先让机油循环：

每次起动发动机时，请按照规范程序操作，特别要注意驾驶前车辆的预热，以使发动机各重要部件能得到机油的充分润滑。

### 例行第一次免费点检：

初驶500公里时的点检是最重要的工作。磨合期间，所有发动机零部件都已磨合。因此，新车行驶一个月内，建议尽快进行第一次免费点检并更换机油，以保证车辆发挥最好性能和延长使用寿命。

## 驾驶操作

### ⚠ 注意

- \*在您驾驶摩托车之前，一定要仔细阅读摩托车安全驾驶手册（请参阅1-10页）。
- \*在您驾驶之前必须将侧支架收起，否则会干涉车辆左转并可能产生安全事故。

1. 预热发动机。
2. 在发动机怠速时，用脚踩变档踏板的脚尖端，将档位变为低档（1档）。
3. 慢慢加油门，让摩托车平稳转动，当摩托车达到中速时，回油门，用脚踩变档踏板的脚尖端，将档位变为2档。
4. 重复动作，变档至更高档位。
5. 可以通过踩变档踏板脚跟端来降档。
6. 回油门并制动可平稳减速。
7. 制动时，应前后同时制动，并且不要用力过大，以免将车轮抱死，否则将导致制动效果降低，摩托车难以控制。



### 变档

摩托车在停止时和行驶时的变档操作是不同的。

摩托车在停止时，采用4档循环系统，可以直接从4档变到空档。

摩托车在行驶时，采用4档往复系统。无法从4档直接换到空档。

- 换档之前，务必先回油门。
- 用脚尖轻轻踩动，直到变档踏板被踩下。
- 避免不必要的变档，也不要行驶中将脚踏在变档踏板上，因为这样会损坏变档机构和离合器机构。

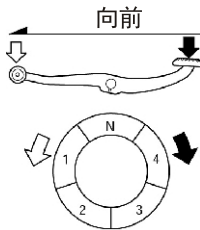

停止前

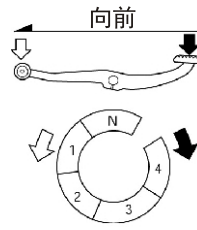

行驶时

(N) 空档 (1) 1档 (2) 2档 (3) 3档 (4) 4档 (最高)

适当地切换档位能够防止损坏发动机及变速机构。



## 制动器

I 型:

该型号的摩托车为鼓式制动, 操纵制动手柄控制前制动鼓, 踩下制动踏板控制后制动鼓。

II 型:

该型号的摩托车为前碟式制动, 后鼓式制动。操纵制动手柄控制前制动盘, 踩下制动踏板控制后制动鼓。

1. 当在下坡路上行驶时, 通常制动方法是前、后制动器同时使用, 使摩托车逐渐减速。
2. 要得到最大的减速, 关闭油门, 捏紧前、后制动器。停车时, 要握紧离合器, 做到安稳停车。

### 警告

- \*前、后制动器若分开使用, 则制动力不强。而驾驶者为此而加大制动力, 会抱死车轮, 影响了驾驶稳定性及制动功效, 甚至引起车辆翻筋斗现象。
- \*转弯时要降低车速, 及时制动。在转弯的中途才关闭油门或突然制动, 会使车辆打滑, 造成车辆失控。
- \*湿雨季节或泥泞路面都会降低制动性能, 不宜高速行驶, 并需特别小心。急快地加速, 制动或拐弯有可能使车辆失控。为了您的安全着想, 请格外小心。
- \*在下长而陡的坡时, 应借助于发动机不熄火的状态下, 拖动来帮助制动。连续不停的制动会使制动器发热, 制动效果失灵。
- \*驾驶时, 脚放在制动踏板上, 或双手抓着制动手柄, 但不能用力, 否则有可能引起制动效果。同时制动灯闪亮, 令其他驾驶员以为你要刹车, 并可以造成制动器过热、降低刹车效果。

## 停车操作

1. 车辆停驻后, 换挡踏板换入空档, 手把左旋拧至尽头, 电源开关旋至LOCK处, 锁好转向锁以防盗, 拔出钥匙。
2. 停车时, 用主支架或侧支架支撑好车辆。

## 要在适当场所停车, 注意防盗

停车要停在坚实、平坦的地面, 以防止滑倒。如果不可避免要停在倾斜的地面上, 尽量使车头向上坡的一方, 以减少车辆倒翻或翻离侧支架或翻离主支架的可能性。

在您停放车辆时, 应注意停放在车辆保管站或安全的地方, 以防止有人恶意在摩托车的机油注入口投放异物, 造成发动机机件的损坏。

另外要考虑到防盗, 要养成卸掉物品和上锁的习惯。推荐大家使用链子锁, 更牢固地锁住摩托车。

### 注意

当车辆启动后, 部分位置(如排气消声器及发动机等部位)温度上升, 车辆行驶过程或停放过程, 驾驶员及随乘者均需避免触碰摩托车灼热处, 以免发生灼伤危险。甚至在关闭发动机后一段时间里, 排气消声器等部位仍然保持高温, 足以造成灼伤。  
停车时, 请不要让易燃、易爆物品(如汽油、干草或树叶等)接触车辆灼热位置(如排气系统及发动机部位等)。

## 防盗要点

1. 应经常锁好方向锁，绝不要把钥匙留在方向锁的锁孔里。这看似简单，但较易被人遗忘。
2. 要确保您摩托车的登记资料及时和准确。
3. 尽可能地将您的摩托车锁在有锁的车房里。
4. 应使用质量可靠的外置防盗装置。
5. 将您的名字、地址和电话号码记在这本《用户手册》上，而且要一直带在您的车上。一般情况下警察可以根据手册上的这些资料使被盗摩托车物归原主。

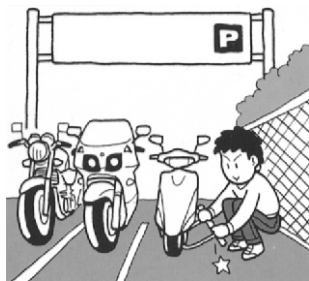

名字：\_\_\_\_\_ 电话号码：\_\_\_\_\_

地址：\_\_\_\_\_

## 处理意外事故

发生事故之后人身安全是您的第一要务。如果您或任何人受伤，则应当先评估伤情的严重程度，以及继续驾驶是否安全。必要时需要呼叫紧急协助。如果任何人或车辆涉及碰撞的话则还应当遵循当地的法律法规规定进行适当处理。

如果您决定您可以继续安全驾驶，则首先应当对您摩托车的状况进行评估。如果发动机仍然在运转，则将其关闭，并仔细检查。检查发动机是否漏油；检查车辆关键螺母和螺栓的紧固程度；检查车把、控制杆、刹车以及车轮等部件的运作情况。

如果您的摩托车只是出现轻微损坏，或者您不确定受损程度，请缓慢谨慎驾驶。有时候，碰撞损坏是隐藏的，或者没有立即显现，所以您应当尽快到当地的五羊-本田服务店对您的摩托车进行全面检查。特别在发生严重碰撞之后，应当确保让您当地的五羊-本田服务店对车架和悬挂系统进行检查。

## 七、维修与保养

### 保养的重要性

为提高您驾驶的安全性、经济性，减少您的忧虑感，好的保养是必不可少的，它也将帮助您减少空气污染。

为帮助您正确维护您的摩托车，下面几页内容列出了定期保养的时间和保养记录。

下表中陈述的保养周期，是根据通常的驾驶条件而规定的。使用率很高、或者在非常泥泞、灰尘很大的地区驾驶摩托车应该更加频繁进行维修保养。

为满足您个人的需要和使用，请您向指定的五羊-本田服务店征求可适用的建议。

如果您的摩托车曾经翻倒或碰撞，即使您有维修的能力，我们还是建议您到专业的五羊-本田服务店检查所有的主要部件。

#### 警告

如果开车前没进行适当的保养和缺少维修，可能会发生严重的人身伤亡或车辆损毁。要经常按本用户手册中保养表的规定对您的车辆进行定期检查和保养。

### 安全注意事项

- 在您维修或保养前，请确保发动机已熄火，可避免以下潜在危险。
  - ※ 吸入发动机排出的一氧化碳等碳化物废气  
请在通风良好的环境中起动发动机。
  - ※ 被热的零件灼伤  
触碰摩托车前，先让发动机及排气系统冷却。
  - ※ 被摩托车运转部位碰伤  
在发动机没有熄火之前，请不要触摸运转部位。
- 在维修保养前，请认真阅读说明，确信你已具备了必要工具及维修常识。
- 为了避免摩托车翻倒，请用主支架将摩托车置于坚固且平坦的地面上。
- 为减少火灾或爆炸的可能性，当您在汽油或蓄电池附近工作时要小心谨慎。请仅使用非易燃溶剂而不是汽油来清洁部件。请保持香烟、火花和火焰远离蓄电池以及所有和燃油有关的部件。

最好是在您当地的五羊-本田服务店进行全方位的维修保养。

为了保证五羊-本田摩托车的最佳质量和可靠性，请您向当地的五羊-本田服务店购买五羊-本田纯正零部件进行维修更换。

### 安全保养

下表中的保养项目包括一些保养事项的指导，如果您具备专业的机械知识，您可以根据这些指示以及使用配套的工具进行部分保养工作。

其它比较复杂或需要专业维修工具的维修保养项目建议由专业技术人员完成。车轮拆卸必须要由专业的五羊-本田服务人员或其他合格的专业机械人员来完成。这些保养事项的指导，能帮助您应付紧急的维修。

一些重大的安全防御，我们不可能每天提醒您去做相应的保养，希望您自觉地完成。

#### 警告

- \* 不正确执行保养表中的指引和有足够的预防措施，可能会导致严重的人身伤亡。
- \* 要遵循本用户手册中的步骤和警告来操纵您的摩托车。

## 保养表

请按保养表规定的周期进行开车前的检查（请参阅26页）。

以下的保养表规定了您的车辆在频繁使用状态下需要进行的所有保养。保养工作应该符合五羊-本田的标准和规格，且要由有经验的专业技师来完成。五羊-本田公司的服务店可以满足您各方面的要求。

I: 必要时, 请进行检查、清洗、调整、润滑或更换。

C: 清洗 R: 更换 A: 调整 L: 润滑

\* 除非驾驶人或车主备有全套维修工具和保养资料，而且是合格的机械人员，否则，应请您到指定的五羊-本田公司的服务店进行保养和维修工作。请参阅五羊-本田公司出版的维修说明书。

\*\*为安全起见，我们主张这些项目由五羊-本田服务店进行维修保养。

五羊-本田公司建议您的五羊-本田摩托车在每一次的定期维修保养之后，均应由五羊-本田服务店进行路试。

保养项目		周期	行驶里程 (注1)					页数
			X1, 000km	1	4	8	12	
			X1, 000mi	0.6	2.5	5	7.5	
		注	月数	6	12	18		
*	燃料管道			I	I	I	-	
*	油门操作			I	I	I	39	
	空气滤清器	注2		C	C	R	36	
	曲轴箱通气管	注3		C	C	C	35	
	火花塞			I	R	I	38	
*	气门间隙			I	I	I	38	
	发动机机油			每1000~3000公里R (注: 视行驶路况适当调整)			18, 37	
*	发动机机油过滤网					C	-	
*	机油离心过滤器					C	-	
*	发动机怠速		I	I	I	I	-	
*	燃油蒸发排放控制系统					I	-	
	传动链条	注3		每1000公里I, L			40	
	制动液(II型)	注4		I	I	I	15	
	制动蹄块磨损(I型)			I	I	I	41	
	制动片/蹄块磨损(II型)			I	I	I	41	
	制动系统			I	I	I	14, 41	
*	制动灯开关			I	I	I	44	
*	前照灯调整			I	I	I	25	
	离合器系统		I	I	I	I	16	
	侧支架			I	I	I	39	
*	减震器			I	I	I	39	
*	螺母、螺栓、固定件	注3		I			-	
**	车轮/轮胎			I	I	I	-	
**	转向柱轴承			I			-	

注解:

1. 如果里程表的读数较高，应该按上述规定的周期反复进行维修保养；
2. 如果在下雨天或灰尘大的地区行驶后，维修保养工作应该更频繁；
3. 如果在野外行驶时，则要更频繁地进行维修保养工作；
4. 每驾驶2年以后更换一次。更换工作应该由熟悉的专业技师来完成；

## 车辆识别代号 (VIN) 及发动机编号位置

摩托车登记时, 需要提供车辆识别代号 (VIN) 和发动机的编号, 如果您要订购新零件, 也要向您的五羊-本田服务店提供这两个编号。

车辆识别代号VIN (1) 打刻在鞍座下的车架上。

发动机编号 (2) 刻印在曲轴箱的左下侧。

请记住这两个编号以供参考。

车辆识别代号 (VIN): \_\_\_\_\_ 发动机编号: \_\_\_\_\_

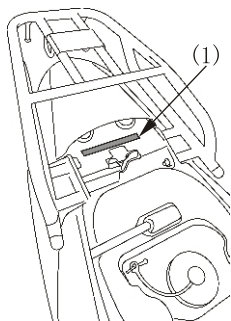

(1) 车辆识别代号

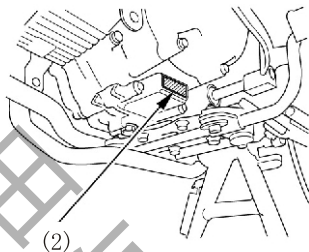

(2) 发动机编号

## 车辆铭牌

车辆铭牌 (1) 在车架后部的横梁上。

## 颜色标签

颜色标签 (2) 贴在油箱上部。

当您订购更换的零部件时需要颜色标签, 请在这里记录好颜色及颜色代码以供参考。

颜色: \_\_\_\_\_

号码: \_\_\_\_\_

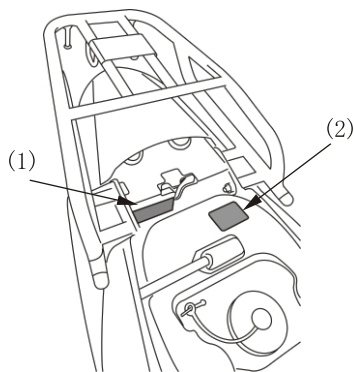

(1) 车辆铭牌 (2) 颜色标签

## 工具袋

工具袋位于中间储物箱内。

打开鞍座（请参阅第23页）。

若在路上发生小故障，可使用工具袋内的工具进行调节、更换。

工具有：

1. 两用旋杆
2. 火花塞扳手
3. 双头扳手
4. 工具袋

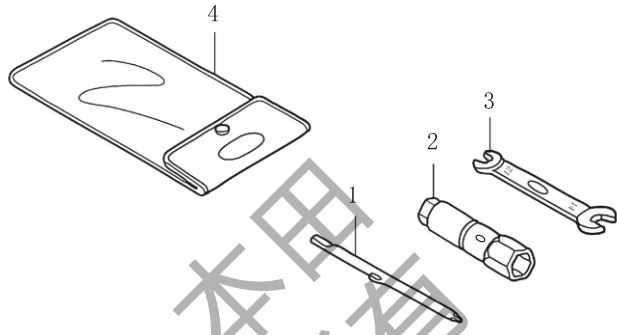

## 曲轴箱通气管

请参阅第32页的安全注意事项

1. 拆下挡风板。
2. 拆下排泄管（1），将沉积物排放到合适的容器里。
3. 重新安装排泄管。
4. 安装挡风板。

在多雨、全速状况下行驶时，或车辆清洗或翻转后，要经常进行保养。  
如果在排泄管的透明部分可以看到有沉积物存在，也要及时进行保养。  
请委托您的五羊-本田服务店为您进行曲轴箱通气管的清洁及保养工作。

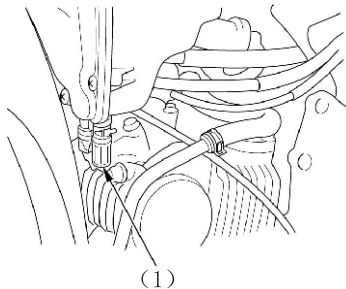

(1)

(1) 排泄管

## 空气滤清器

(请参阅33页的保养表)。

空气滤清器应定期进行维护。

如果在比平常更潮湿或灰尘较大的地区驾驶时，维修保养工作应该更频繁。

如果空气滤清器比较脏或出现划破、损坏情况，请更换一个新的。

请使用五羊-本田空气滤清器，若使用不适合本摩托车的错误型号的五羊-本田或非五羊-本田空气滤清器，会引起发动机过快磨损、影响性能发挥或造成驾驶事故。

请委托您当地的五羊-本田服务店为您进行空气滤清器滤芯的更换工作。

### 注意

- \*如果车辆出现启动不良、加速不良、马力不足等发动机性能问题，请即更换滤芯。
- \*本滤芯禁止使用机油、水及化学品进行清洗。
- \*本滤芯可以使用压缩空气进行清洁。

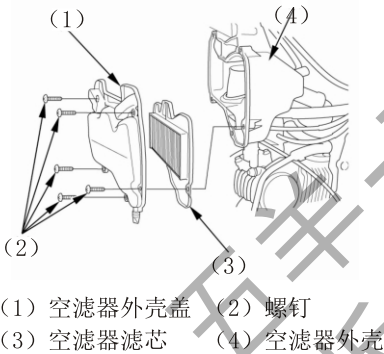

本滤芯禁止使用机油、水及化学品进行清洗  
本滤芯可以使用压缩空气进行清洁

## 催化转换器

五羊-本田WH125-13A系列摩托车消声器内配备有催化转换器。

催化转换器内含有贵金属作为催化剂，它可以加速化学反应，在不损耗贵金属的情况下将有害废气净化，有故障的催化转换器可令空气受到污染及损坏发动机性能。催化转换器能与摩托车废气中的碳氢化合物、一氧化碳及氮氧化物等有毒气体反应，使之排出无毒气体。

由于该转换器很重要，所以若需要更换时，请切记使用五羊-本田纯正零部件。

催化转换器必须在高温下才能发生化学反应。它会使得任何靠近它的易燃材料燃烧。

把您的摩托车停放在远离高草、干叶或其他易燃材料。

有故障的催化转换器可令空气受到污染及损坏您的发动机性能。

### 注意

- \*只使用无铅的汽油，即使只含少量的铅也会沾污您的催化转换器中的贵金属，令催化反应转换器失效。
- \*调整好您的发动机，若发动机不着火、逆火、滞后或其它不良的运转，请让您当地的五羊-本田服务店为您诊断或更换零部件。

## 发动机机油

(请参阅33页的保养表)

质量优良的机油具有多项理想的效能。本系列车发动机请选用五羊-本田弯梁车专用机油。

粘稠度：SJ 10W-30

其适用温度为-10C° ~40C° 。

建议机油
五羊-本田弯梁车专用机油

### 粘度

发动机机油的粘度应该根据当地的平均大气温度而定。右表提供的是在不同的大气温度下，选择具有适当粘度或正确级别的机油的指示。

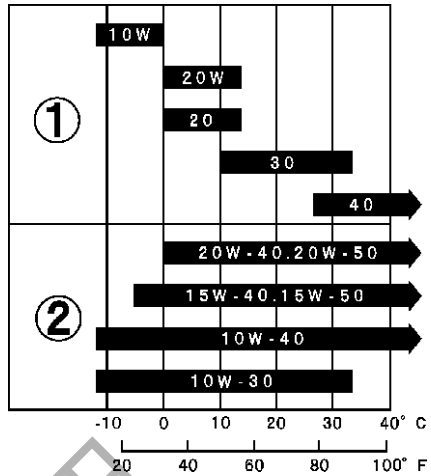

(1) 单级

(2) 多级

\*发动机机油的质量是影响发动机使用寿命的主要因素。请按照保养表（请参阅33页）中规定的保养周期进行机油的更换。当在灰尘大的地区驾驶时，机油的更换要比保养表的规定更频繁。

\*请处理好用过的机油使其不要对环境造成污染。我们建议您将废油装进密封的容器内送到当地的回收中心或服务店以回收再用。不要将其倒入垃圾箱内或者直接泄到地面上或倒入下水道。

\*我们建议您在处理过机油后，尽快用肥皂和清水彻底地洗干净双手。

更换机油需要有扭力扳手

\* 假如不会使用或没有扭力扳手对扭力数据进行确认，请您尽快到指定的五羊-本田服务店检验装配是否正确。

\* 更换机油时要在发动机处于正常的操作温度下进行，而且要用主支架将摩托车支撑起以确保完全而快速的泄油。

五羊-本田公司建议您的摩托车在每一次更换机油及清洗机油滤网，均应由五羊-本田服务店进行。添加的机油量大约为：0.7L。

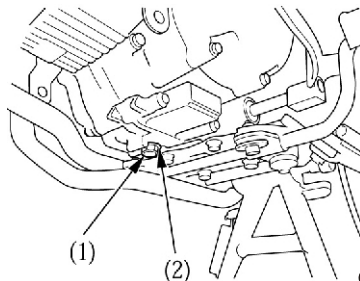

(1) 放油塞

(2) 密封垫圈



## 火花塞

(请参阅33页的保养表)

建议用的火花塞:

标准情况下:

CPR6EA-9

火花塞的间隙应为:

(0.8~0.9)mm

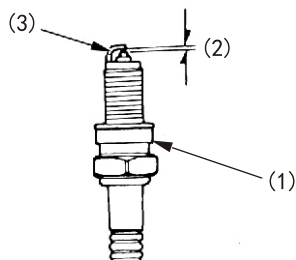

(1)火花塞 (2)火花塞间隙 (3)侧电极

请委托您所在地的五羊-本田服务店清洁或更换火花塞。请使用五羊-本田公司的纯正零部件。

### 警告

使用热值不合适的火花塞，会严重地损害发动机。如果火花塞拧得过松，会损坏活塞，如果拧得过紧，会损坏螺纹。

## 气门间隙

(维护保养请参阅33页)

气门间隙过大会产生噪音，并最终导致发动机损坏。气门间隙过小或无间隙，则会导致气门关闭不严并引起气门损坏、发动机功率损失。

应在发动机处于冷状态下作气门间隙检查与调整。

请委托您当地的五羊-本田服务店为您进行气门调整工作。

### 注意

气门间隙的检查与调整须在发动机“冷机”状态下进行。间隙会随着发动机温度升高而改变。

标准气门间隙:

进气 0.05mm

排气 0.05mm

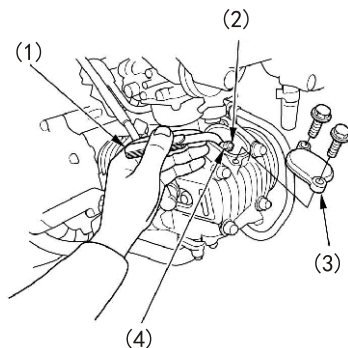

(1)塞尺  
(2)调节螺钉  
(3)气门调节孔盖  
(4)调节螺钉锁紧螺母

## 油门操作

(维护保养请参阅33页)

1. 检查油门操作手把，在方向把从正中转到左或右边尽头位置时，由全开位置转至全闭位置是否顺畅平稳。
2. 在油门手把边缘处测量手把的自由行程。

标准自由行程大约是：

(2-6) mm

调整自由行程方法：

松开锁紧螺母 (1)，再转动调整器 (2)。

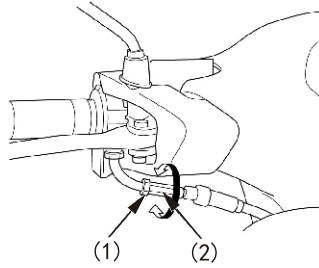

(1) 锁紧螺母 (2) 调整器

## 前/后悬挂系统的检查

(请参阅第32页安全注意事项)

1. 检查前减震器组件时，握紧前制动并反复用力按压前叉，让其上下移动，检查前悬挂的运动是否顺畅及必须无油渗漏。
2. 后减震的检查方法：用主支架撑起车辆，用力推后轮的一边，感觉后减震器悬挂是否有松动感。
3. 仔细检查前、后减震器的所有紧固件是否有拧紧。

## 侧支架

(维护保养请参阅33页)

检查侧支架弹簧 (1) 是否失去弹性或已损坏，侧支架能否活动自如。

如果侧支架有“吱吱”声或很僵硬，清洁枢轴部分，并用清洁的机油润滑枢轴螺栓。

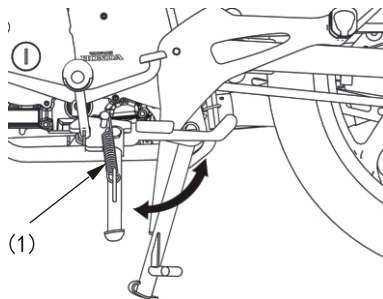

(1) 侧支架弹簧

## 传动链

(维护保养请参阅33页)

传动链的使用寿命取决于适当的润滑及调整。不及时维护保养，会造成传动链和链轮的过早磨损及损坏。

传动链的检查及润滑应视为行车前检查（见26页）的一部分。在多尘或泥泞地区驾驶，传动链的保养工作须更频繁。

### 检查

1. 关闭发动机，用主支架撑起车辆，将换挡踏板换入空挡。
2. 用手指置于两链轮的中间，垂直摆动链条（2），测量链条松紧度。

链条松紧度应为：

25-35 mm

3. 转动后轮，停住。检查链条是否松弛，重复这一动作数次，检查过程中应保证链条垂度保持不变。如果链条有时扭结或弯曲，进行润滑即可解决。
4. 检查链轮齿是否有磨损或损坏。若有，则请更换五羊-本田纯正零部件。

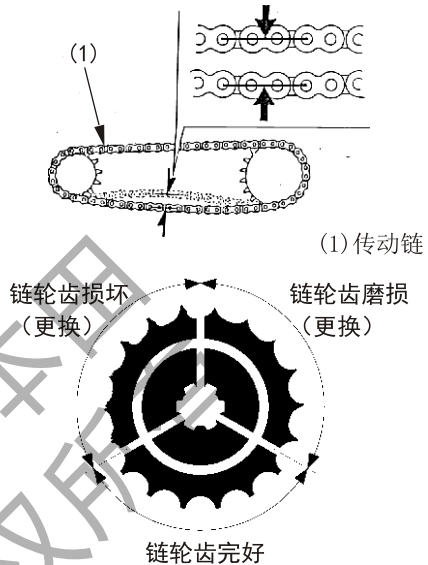

### 注意

\*链条过松会损坏发动机壳。

\*请勿将新的传动链安装到已严重磨损的链轮上。传动链和链轮均须处于良好使用状态。否则，新更换的传动链或链轮会加速磨损。

### 调整

车辆每行驶1000km，最好检查和调整一下传动链松紧度。如果您的车是需要高速行驶或常常急变速，传动链的调整需更频繁。请委托您当地的五羊-本田服务店进行调整。

### 润滑

车辆每行驶1000km就需给传动链润滑一次，或传动链呈现干燥时马上润滑。

请用五羊-本田专用机油充分润滑链条每个节点，使机油渗透到每个链条片、销、衬套和滚子。更换链条的型号：428-104

### 拆卸与清洗

如传动链条很脏，在润滑前应拆下清洗，请委托您当地的五羊-本田服务店进行清洗。

## 制动片磨损（II型）

请参阅32页的安全注意事项。

制动片的磨损情况根据摩托车的使用、驾驶方式和路面情况的不同而不同。（一般来说，制动片在潮湿和脏污的路面上行驶时磨损较快。）

在每个定期保养周期中，都应该对制动片的磨损情况进行检查。

### 前制动器

检查每个制动片上的磨损指示标记(1)。如果任何一个制动片磨损到极限，都应将两个制动片同时更换掉，应该委托你的五羊-本田服务店为你进行此项服务。

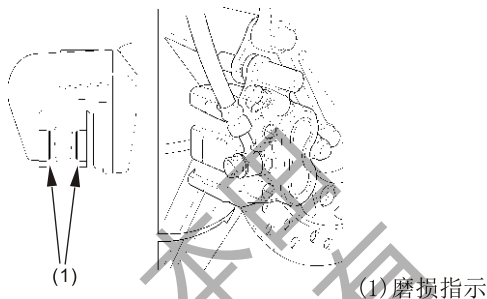

## 制动蹄块磨损

请参阅32页的安全注意事项。

I型:摩托车前/后制动器配备有制动蹄块磨损指示器。

II型:只有后制动器配备有制动蹄块磨损指示器。

当制动器实施制动时，附在制动摇臂（2）上的指示箭头（1）会朝着制动鼓盖（4）上的指示符号（3）移动。若当用力实施制动时，指示箭头与指示符号成一直线，则检查制动蹄块和轮鼓，更换相关磨损零件。

请您委托五羊-本田服务店进行制动器的维修保养服务。

请只使用五羊-本田纯正零部件。

### 前制动（I型）

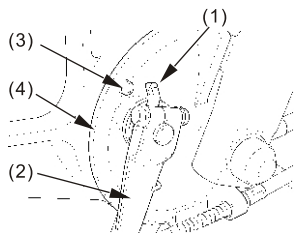

### 后制动

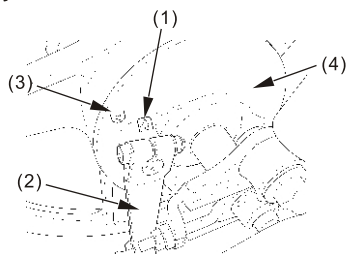

(1) 箭头 (2) 制动摇臂 (3) 指示符号 (4) 制动鼓盖

## 蓄电池

(安全保养请参阅32页)

蓄电池安装在中间储物箱内。应在摩托车处于水平地面的垂直位置检查液面水平。

如果车辆在行驶中，蓄电池的电解液不足，有可能对电池造成损坏。如果电解液损耗很快，或电池电力不足，引起启动困难或其他电路问题，请到五羊-本田服务店检查。

### 注意

- \*检查蓄电池电解液的液面高度或添加蒸馏水时，确信通气管连接到电池的连接口上。
- \*请只添加蒸馏水。自来水会缩短蓄电池的使用寿命。
- \*电解液的液面高度若超过“上限”，可能会溢出损坏发动机和车体件，若有溢出，请用清水清洗。
- \*电池通气管须按标签上显示出来的线路布线。
- \*不要弯折或扭曲通气管，否则会使蓄电池电压升高，而损坏电池体。

### 警告

- \*蓄电池会排出爆炸性气体，不要让蓄电池与火花、明火或燃着的香烟相接触。如果您在密闭场所给蓄电池充电或使用蓄电池时，一定要保持通风良好。
- \*蓄电池内装有硫酸（电解液）。如果硫酸接触到皮肤或眼睛会引起严重的灼伤。在蓄电池附近工作时，请一定穿好防护衣、戴好防护面具。
- \*如果电解液溅到您的皮肤上，迅速用清水彻底冲洗。
- \*如果电解液溅到您的眼睛内，迅速用清水彻底冲洗15分钟以上，并马上就医。
- \*电解液具有毒性，如果误吞下电解液，应该喝大量的水或奶液。并马上就医。
- \*切忌让孩童接触蓄电池。

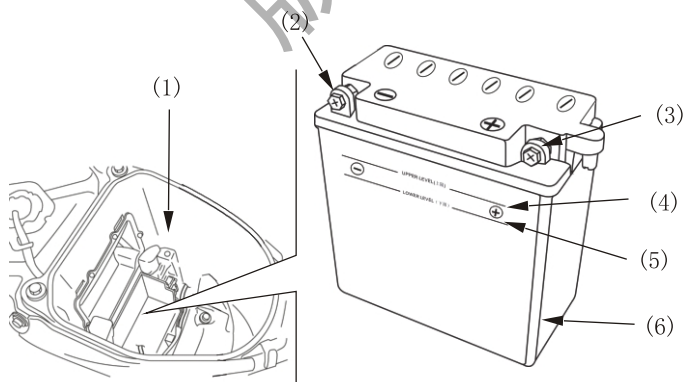

(1) 中间储物室  
(4) 液面上限

(2) 负极(-)端线  
(5) 液面下限

(3) 正极(+)端线  
(6) 蓄电池

## 保险丝的更换

(请参阅第32页的安全注意事项)

如果经常发生保险丝烧断现象，则通常表明电路短路或电路超负荷。请委托您指定的五羊-本田服务店为您进行修理。

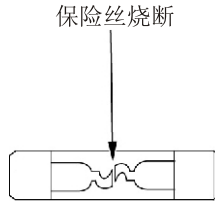

### ⚠ 注意

- \*检查或更换保险丝之前，先将电源开关旋至断开 (⊗) 处，以防止突然短路。
- \*更换安数高的保险丝，会增加损坏电器系统的机会。
- \*若更换一个相同规格的保险丝后，但很短时间内便烧断了，那摩托车的电路一定有严重的问题。把烧断的保险丝留在电路上，让五羊-本田服务店为您检查摩托车的电器系统。

### ⚠ 警告

- \*不要使用规定规格以外的其它保险丝。否则会对电路系统产生严重不良影响甚至引起失火或烧毁车灯，丧失发动机动力。
- \*若没有适合规格安数的保险丝更换，可以安装一个规格低些的保险丝。

## 保险丝：

保险丝 (1) 位于鞍座下面。

规定的保险丝的规格为：

主保险丝：20A

副保险丝：10A

1. 打开鞍座 (请参考第23页)。
2. 拆下蓄电池护罩。
3. 将保险丝固定套打开，连同夹子一起将保险丝(1)拔出。
4. 从夹子中取出保险丝。如果保险丝已经熔断，请换上新的保险丝。
5. 将保险丝两端滑入夹子，再将夹子推入保险丝固定套内，然后合上固定套。
6. 安装蓄电池护盖。

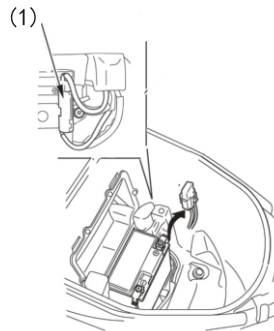

(1) 保险丝

## 后制动灯开关的调整

(请参阅32页安全注意事项)

后制动灯开关(1)设在发动机右后侧,要经常检查其运作情况。

旋转调节螺母(2)来进行调整。如亮灯过迟,将调整螺母按A指示的方向旋转,如亮灯早,将螺母向B指示方向旋转。

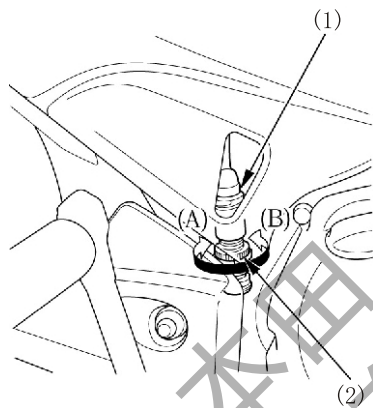

(1) 后制动灯开关 (2) 调节螺母

## 灯泡的更换

请参阅32页的安全注意事项

\*灯亮的时候,灯泡会发热,即使灯灭了,也会持续一段时间。进行维护前,确定它已冷却下来。

\*请不要在前照灯灯泡上留下手指印,因为它可能形成热点,引起灯泡的爆裂。

\*更换灯泡时,要戴上干净的手套,如果直接用手接触了灯泡,就要用蘸了酒精的毛巾擦拭干净,以防损坏灯泡。

- 更换灯泡时,确保电源开关处于“” (关闭) 位置。
- 不要使用不同规格的灯泡。
- 换上新灯泡后,检查灯是否运行正常。

请委托您当地的五羊-本田服务店为您进行前照灯灯泡、位置灯灯泡、后位灯/制动灯灯泡、前/后转向信号灯灯泡的更换工作。

## 八、清洗

请定期清洗摩托车以保护表面涂层。并检查是否有损伤、磨损以及机油或制动液泄漏。请避免使用不是为摩托车或汽车表面涂层而专门设计的清洗用品。

这样的清洗用品内可能含有强力去污剂或化学溶液，这些物质会损伤摩托车的金属部件、漆层以及塑料部件。

如果摩托车刚刚骑过，还是热的，那么请等到发动机和排气系统冷却。

建议避免使用高压水束清洗摩托车（例如投币式汽车清洗机）。

### 注意

高压水流（或气流）会损伤摩托车的某些部件。

### 摩托车的清洗

1. 用冷水仔细冲洗摩托车，清除松散的污垢。
2. 用海绵或软布沾冷水擦洗摩托车。请避免直接用水洒到消声器排气口和电气部件上。
3. 用软布或海绵沾上经过用水稀释的中性洗涤剂擦洗塑料部件。轻轻擦洗顽固污垢，然后用清水多次冲洗。这类液体会损伤塑料部件和漆层。请注意将制动液或化学溶剂远离摩托车。

清洗完摩托车后，前照灯灯罩内会立即产生水雾。打开前照灯远光灯，前照灯灯罩内的雾气会逐渐消失。起动发动机，保持前照灯点亮。

4. 清洗时，要用足量的清水冲刷摩托车，然后把摩托车彻底擦干。残留的强力洗涤剂会锈蚀合金的零部件。
5. 弄干摩托车，起动发动机，并让它运转数分钟。
6. 在重新驾驶摩托车之前，需要对制动器进行反复的操作试用，直到制动器恢复正常的制动功能为止。
7. 清洗并弄干摩托车后，要立刻润滑传动链。

### 警告

摩托车被清洗后，制动性能暂时受到影响。因此，在这种情况下需延长刹车距离，避免可能发生的事。



## 保养

清洗摩托车后，建议用市场上销售的光亮剂/抛光剂或高级保护液或者打蜡来完成最后工作。请仅使用专门用于摩托车或汽车的不含研磨剂的抛光剂或蜡。请按照抛光剂或蜡容器上的说明来使用。

## 除路盐

在冬天，路面喷上含有盐成份的防结冰药物或海水，会锈蚀摩托车。

如果您的摩托车在这样的路面路行驶过，请遵照以下几点清洗您的摩托车：

- 1.用凉的清水刷洗摩托车。不要用温水，这样会加剧盐对摩托车的腐蚀作用。
- 2.擦干摩托车，并在金属表面打蜡。

## 铝合金车轮的维修保养

尘泥、盐碱路面都有可能损伤铝合金车轮。车辆在这些路面行驶过后要用湿的海棉，浸上洗涤剂清洗车轮。不要用钢刷、砂纸或含有化学成份的抹布来擦拭。

要用充足的水清洗，并用干净的布擦干。

腐蚀型的漆有可能使车轮损坏。

## 九、存放车辆指南

如果要长时间停放您的摩托车，例如在冬季时，则应该采取以下步骤，把车子收好，以防因为长时间的收存而导致机件失灵或部件损坏。除此之外，摩托车放入车库之前，还需要进行适当的修理及维护工作，否则等到把摩托车从库房取出后重新使用之时，往往会忘记进行这些维修工作。

### 存放注意事项

1. 更换发动机机油。
2. 润滑传动链（见40页）
3. 用虹吸弯管或类似方法把油箱内的剩余汽油排泄到安全汽油容器内。然后用喷雾式防锈油将油箱的内侧进行喷刷，重新装好油箱的加油盖。

### 警告

在某些条件下，汽油极易易燃，而且汽油具有爆炸性，若泄油操作不当，会造成烧伤或严重炸伤。所以特别注意以下事项：

- \*必须先停止发动机，使车辆远离热源、火花及明火等。
- \*必须在户外及通风的地方进行泄油操作。
- \*要立即将溅出的汽油擦掉。

4. 为预防汽缸内生锈，应采取如下措施：

- \*取下火花塞上的火花塞帽，用胶带或细绳将其束缚在就近的塑料物件上，以使其与火花塞互相分开。
  - \*从发动机上将火花塞卸下，将其放置在一安全处。勿将火花塞与火花塞帽连在一起。
  - \*将一汤匙（15-20ml）清洁的发动机机油倒入汽缸内，然后用一块布将火花塞孔罩住。
  - \*起动若干次发动机，使倒入的机油分布到汽缸的每一部分。
  - \*将火花塞及火花塞帽重新安装好。
5. 将蓄电池拆卸下来。将蓄电池放在既能避免冻结，又可以避免日光直射的地方。每个月给蓄电池检查电解液面高度并进行一次慢性充电。

### 注意

- \*车辆长期放置（1个月以上）时，请一定要将电池端子拆下来。
- \*每月对蓄电池检查一次电解液面高度并对其进行慢性充电。

6. 清洗并弄干摩托车。给所有喷漆的表面涂蜡。给镀铬的表面涂上一层防锈油。
7. 给轮胎充气，使胎压达到规定的胎压标准。  
将摩托车停好后，用木块将车轮垫高，使车轮不致与地面相接触。
8. 把摩托车盖好（不要用塑料布或其他涂有涂料的布进行覆盖）。应该将摩托车停放在比较阴凉而又不潮湿，而且日夜温差又不大的地方。如果有车房或车库，则应将车子停放在车房或车库内。切忌将摩托车停放在阳光能够直接照射的地方。

## 存放后再使用注意事项

1. 取下覆盖摩托车的外罩，把车身清洗干净。
2. 如果摩托车已存放超过4个月以上时间，则需要对发动机的机油进行更换。
3. 必要时对蓄电池进行充电。然后，把蓄电池重新装回车上。
4. 将油箱内剩下的雾状防锈油排泄干净，然后给油箱充入新的汽油。
5. 进行所有驾驶前的检查（请参阅第26页有关内容）。在重新进行正常驾驶之前，首先选择在交通不太繁忙的安全地区，以低速度对摩托车的性能进行测试。如果没有任何性能方面的问题的话，方可恢复正常驾驶。

## 十、主要技术规格\尺寸参数

项目		技术规格
长×宽×高 (mm×mm×mm)		1900×730×1120
轴距 (mm)		1250
机油容量 (L)		换油时约: 0.7L; 分解时: 0.9L
汽油箱容量 (L)		3.7
承载人数 (人)		驾驶员、随乘员各一名
额定载质量 (kg)		150(含随乘员)
前伸角 (°)		26.5
轮胎规格	前胎	2.50-17
	后胎	2.75-17
燃油消耗 (L/100km)		≤1.9
爬坡能力 (°)		≥18.0
最高设计车速 (km/h)		88
最小离地间隙 (mm)		160

项目	主要质量参数	整车整备质量	厂定最大总质量
总重 (kg)		103	253
前轮轴的轴荷 (kg)		43	72
后轮轴的轴荷 (kg)		60	181

### 传动系统

初级传动比		3.350
次级传动比	1级	2.500
	2级	1.550
	3级	1.150
	4级	0.923
末级传动比		2.500

## 发动机参数

缸径×行程(mm×mm)		52.4×57.9
压缩比		9.0:1
气缸工作容积(ml)	实际容积	124.8
	整数容积	125
火花塞型号		CPR6EA-9
火花塞电极间隙(mm)		0.8~0.9
最低空载稳定转速 (r/min )		1400±100
最大净功率及其相应转速[kW/ (r/min) ]		6.2/7500
最大扭矩及其相应转速[N·m/ (r/min) ]		9.6/4500

## 电气系统

磁电机功率 (kW)	0.17 (5000r/min 时)
蓄电池规格	12V-5A·h
前照灯规格	12V 35W/35W
制动灯/后位灯规格	12V 21W/5W
转向信号灯规格	12V 21W×4
前位灯规格	12V 5W
转向信号指示灯规格	12V 3.4W×2
远光指示灯规格	12V 1.7W
仪表灯规格	12V 1.7W×2
主保险丝 (A)	20
副保险丝 (A)	10

## 本产品达到以下排放水平

标准号	标准名称
GB 14621-2011	摩托车和轻便摩托车排气污染物排放限值及测量方法 (双怠速法)
GB 14622-2007	摩托车污染物排放限值及测量方法 (工况法, 中国第III阶段)
GB 20998-2007	摩托车和轻便摩托燃油蒸发污染物排放限值及测量方法
GB 4569-2005	摩托车和轻便摩托车定置噪声限值及测量方法
GB 16169-2005	摩托车和轻便摩托车加速行驶噪声限值及测量方法

## 十一、与我们联系

如果您在使用五羊-本田摩托车的过程中有任何意见或建议，请向下述部门或您当地的五羊-本田服务店反映，以便及时解决，谢谢合作！

五羊-本田摩托（广州）有限公司

地址：广州市增城新塘镇永和新新六路1号

电话：(020) 3298 9888

邮编：511356

网址：<http://www.wuyang-honda.com>

新浪微博：<http://weibo.com/wuyanghonda>

腾讯微博：<http://e.t.qq.com/wuyanghondaguangzhou>

微信：wuyangbentian-honda

阳阳服务邮箱

E-mail:[yangyang798@wuyang-honda.com](mailto:yangyang798@wuyang-honda.com)

24小时全国统一客服热线（免长途话费）：95105798

服务监督电话：(020) 3298 9988



五羊-本田

— 梦想 · 科技 · 喜悦 —

梦想の热爱