



# 净原 A1

## 三包服务及用户手册



五羊-本田  
— 梦想 · 科技 · 喜悦 —

梦想·热爱



在驾驶前，请仔细阅读此《三包服务及用户手册》和充分地熟悉其中的内容。在未了解电动摩托车的特性前，请不要使用本车辆。请用户妥善保存使用说明书。



五羊-本田

执行标准：Q/WYBT82  
WH1200DT-6

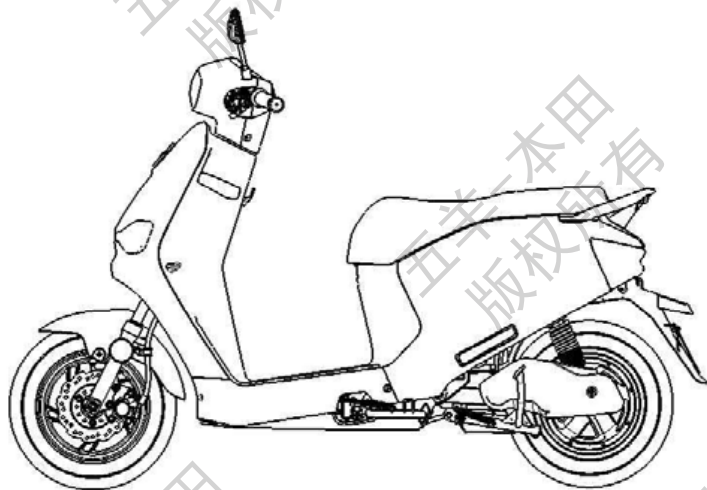

●在驾驶前，请仔细阅读此《三包服务及用户手册》和充分地熟悉其中的内容。在未了解电动摩托车的特性前，请不要使用本车辆。请用户妥善保存使用说明书。

本《三包服务及用户手册》所载的全部内容，在付印之前，是根据最新掌握的产品资料而编制的。五羊-本田摩托（广州）有限公司秉承精益求精、不断进取的精神，因此，可能随时对产品和规格作出更改，恕不另行通知（本书的图片资料仅供参考，具体式样以实物为准）。

未经五羊-本田摩托（广州）有限公司的书面同意，不得翻印本《三包服务及用户手册》的任何部分。

五羊-本田摩托（广州）有限公司  
本资料发行日期：2019年10月

---

## 致顾客

感谢您选购五羊 - 本田电动摩托车！

欢迎您加入五羊 - 本田用户大家庭。为了您的生命安全和使您得到更愉快的驾驶乐趣，在驾驶前，请阅读本手册。您的生命安全不仅取决于您个人的机警及对驾驶的熟悉程度，也取决于车辆的机械性能。每次外出驾驶前的检查及定期保养是最基本的需要。在需要进行定期保养时，请您按照本手册有关内容，进行各项保养和修理工作。

与汽车不同，电动摩托车没有金属保护外罩，所以驾驶前的检查及定期保养是最基本的需要，安全将会是您的回报。只要您能正确理解车辆的机械性能，熟练掌握安全驾驶的方法，遵守交通规则，那么五羊 - 本田电动摩托车将会成为您安全的、理想的交通工具。

本车辆可承载一名驾驶员和乘员使用。

我们将与您保持密切联系，倾听您对五羊 - 本田产品的宝贵意见，谢谢合作！

**再次提醒您，在驾驶前，请仔细阅读此《三包服务及用户手册》和充分地熟悉其中的内容。在未了解电动摩托车的特性前，请不要使用本车辆，请用户妥善保存使用说明书。**

更多信息请浏览 <http://www.wuyang-honda.com>

感谢您选购五羊 - 本田电动摩托车。

祝您驾驶愉快！

五羊 - 本田摩托（广州）有限公司

---

## 重要的注意事项

### ● 驾驶员

本车辆的设计限一名驾驶员和乘员使用。请不要超过如附件及载重标签所指定的额定载质量。

### ● 严禁改装

我们强烈建议您不能将车辆改装或更改原件的位置，因为这样将会严重影响整车的稳定性、制动性能及安全性。如果将车辆改装或更改原件的位置，如电气系统或者其他设备，都是不符合行车安全和违反有关交通管理规定的。对于因用户自行改装造成的一切质量问题及后果，由用户承担一切责任。因此，请用户切实遵守国家、地方政府对车辆使用的规定。

●如车辆电源损坏或充电系统出现故障，应到五羊-本田指定的维修服务网点进行检修。

### ● 路面条件

本车辆的设计，建议只在公路上驾驶。

### ● 请仔细阅读本用户手册

凡标有以下各黑体字眼的句子或段落，就要特别加以注意：



#### **危险**

这里表示如果不遵守用户手册上的指示进行操作，将会造成严重的人员伤亡。



#### **警告**

这里表示如果不遵守用户手册上的指示进行操作，就可能使人员受伤或机件毁损。



#### **注意**

这里表明提供有效的操作方法。

●应该把本书当作电动摩托车的一个永久性部件看待，即使当车辆转让给他人时，也应随车一同转交给新车主。

●严禁 16 周岁以下人员驾驶电动摩托车上道路行驶；

●不要将电动摩托车借给不会操纵的人员行驶，以免发生伤害；

●电动摩托车应当靠车行道的右侧行驶，骑行时佩戴头盔。

●不同的驾驶习惯以及不同的使用环境均会影响续行里程，持续高速行驶、频繁刹车和启动、载重物骑乘、上陡坡、车上加装耗电设备及逆风行驶等情况，均会导致续行里程的减少。续行里程与电池容量密切相关

●随着电池使用时间和车辆行驶里程的增加，电池容量将会逐渐衰减，车辆的续行里程也将逐渐减少，这属正常现象。

●如对电池使用、保养不当，电池容量会加速衰减，车辆的续行里程也会相应快速减少。

●充电时必须严格按照本书相关要求进行，以防意外发生，否则后果由用户承担。

●电动摩托车应当按法律法规搭载人员或物品。

●雨雪天气因地面湿滑会带来危险。请避免高速行驶、谨慎转向行驶，特别要注意增加制动距离、提前制动以防意外发生！暴雨等恶劣天气，尽量避免出行。

## 请选用五羊 - 本田纯正零部件

为了保证广大用户的利益及五羊 - 本田电动摩托车的优良性能和高品质，在您需要时请选用五羊 - 本田纯正零部件。

### 一、为什么要选用纯正零部件？

- 质量可靠：售后服务用零件的质量完全与整车生产的零部件质量一致。
- 供应便利：在用户需要时，以适宜的价格，可靠的质量快速提供给用户，以保证全体用户的利益。
- 有时假冒产品表面看起来与五羊 - 本田纯正零部件没有区别，但若要维修和使用起来，情况就大大不同了，假冒件会加速使用性能的劣质化。

### ⚠ 注意

使用非五羊 - 本田纯正零部件可能影响您的行车安全！未按产品使用说明要求使用、维护、保管本产品将会影响您要求提供“三包服务”及质量保证的权利。为了您的安全，请慎重考虑！

### 二、怎样订购纯正零部件？

- 销售渠道：纯正零部件是五羊 - 本田公司营销服务部零配件中心通过分布于全国各地的“五羊 - 本田服务店”向全国销售的。
- 当您购买时请认明“五羊 - 本田纯正零部件”的标识。
- 请您向当地的“五羊 - 本田服务店”购买纯正零部件。
- 如您当地没有“五羊 - 本田服务店”，可直接向五羊 - 本田公司营销服务部邮购。

零部件邮购电话：95105798

地址：广州市增城新塘镇永和和新六路1号 邮编：511356

### 产品型号的编制方法及各型号型式：

W H □ D □ - □ □

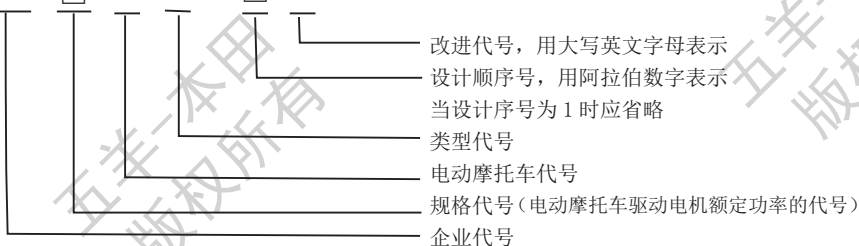

型号	本型号特点
WH1200DT-6	电机 1200W、锂电池 60V/20Ah、前碟式 / 后鼓式、前后手制动

## 敬告想加装电子防盗器等电器的用户

尊敬的用户：

欢迎使用五羊 - 本田电动摩托车！

如果阁下想根据自己实际使用习惯加装电子防盗器及其它电器，请予以充分考虑我们的以下意见：

### 1. 建议选用五羊 - 本田原厂防盗锁

如本车型出厂时已经配备的电子防盗器是根据整车线路和电器元件特性专业设计的，静态电流小，采用专用防水端子，安全性高。若想更进一步增加防盗安全性，可选用五羊 - 本田原厂抗 16 吨液压剪防盗锁。该锁锁梁经特殊加硬热处理，使用 16 吨液压剪无法剪断；锁芯采用高安全叶片锁芯或空转锁芯，该锁具有防钻、防锯、防撬、防剪、防技术开启等优点。

### 2. 慎重选择非五羊 - 本田防盗器和电器元件

由于非五羊 - 本田防盗器和电器元件与原车电器元件技术上不匹配，增加了原车电器元件工作负荷，破坏整车电气设计平衡，容易对整车蓄电池等元件造成损害，并且影响整车性能（如爬坡性能等）。

安装非五羊 - 本田防盗器和电器元件，需要改装原车电缆电线，容易造成整车线路短路、漏电等故障，严重的会造成整车着火以及对驾乘者和周边环境造成危害！

为了您和他人的安全，请慎重选择！

我司不承担因改装线路而造成整车或者零部件发生故障的任何责任，敬请理解。

### ⚠ 注意

请勿对本车电路、行走、制动等影响车辆行驶安全性的部件进行改装，因为这会影响车辆优越性能的发挥与延续，且降低车辆驾乘安全性。

五羊 - 本田摩托（广州）有限公司





## 一、安全驾驶须知

### 装载货物

本车辆设计为一名驾驶员和乘员使用，可搭载一定重量的货物。当您搭物时，加速及制动会稍微吃力，但只要您经常保养好您的电动摩托车，调整好轮胎气压及制动，您可以在规定范围内安全装载。

超载驾驶或不平衡的装载会影响电动摩托车的操作性、制动性及稳定性。非五羊-本田原厂配件、装载不当及保养不佳都可能减低您的安全装载。

#### 警告

- 本车禁止在超负荷状态下强行启动，否则可能导致电机故障。
- 超载或装载不当极易导致电动摩托车意外发生，严重危害您的人身安全。
- 请按照此用户手册上的最大装载量限量装载。

#### 装载量

最大的装载量：

行李箱：10kg

前物挂钩：1.5kg

后货架：3kg

如超载将会影响行驶稳定性及操纵性，请确保按以下所给出的装载量载货。

前物箱钩：  
最大装载量 1.5kg

行李箱：  
最大装载量 10kg

后货架：  
最大装载量 3kg

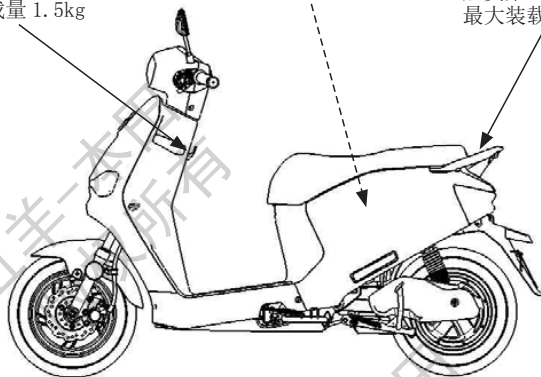

### 附件

五羊-本田附件经过我司精心设计，并在电动摩托车上测试过。用户如因使用、安装劣质附件（含耗电设备）时，所导致的不良后果由用户自行承担，本公司不承担因此而产生的不良后果及责任。

### 改装

我们强烈建议您不要随意将车辆改装或更改原件的位置，因为这样将会严重影响电动摩托车的灵活性、稳定性及制动性能，不安全。随意将车辆改装或更改原件的位置，如灯或是其他设备，都是不符合行车安全和违反有关交通管理规定的。因此，请用户切实遵守国家、地方对车辆使用的规定。



## 二、电动摩托车结构图

### 车头部分

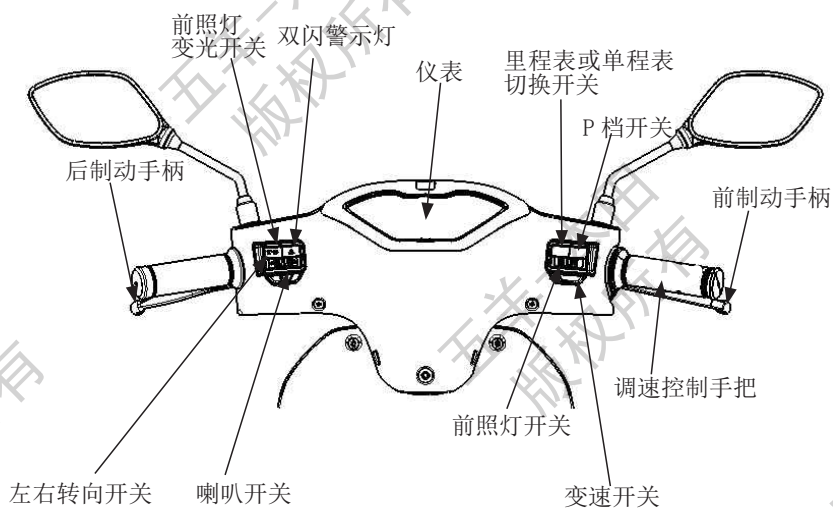

### 车身部分

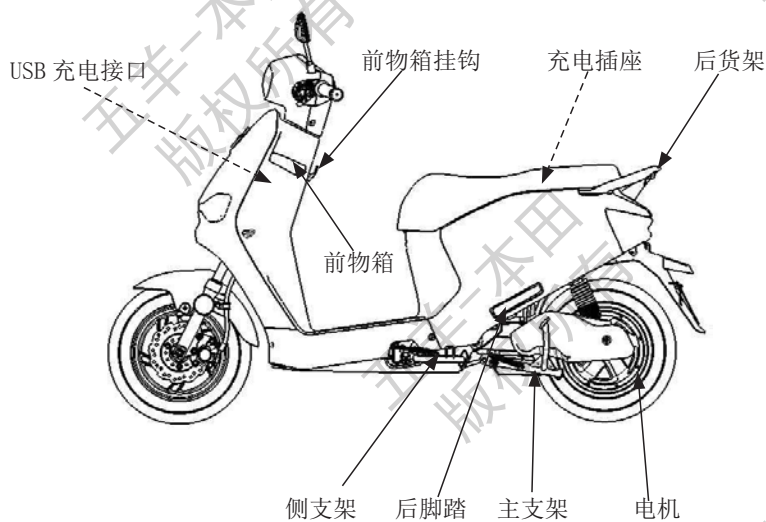

## 仪表和指示灯

各指示灯均在仪表上显示。

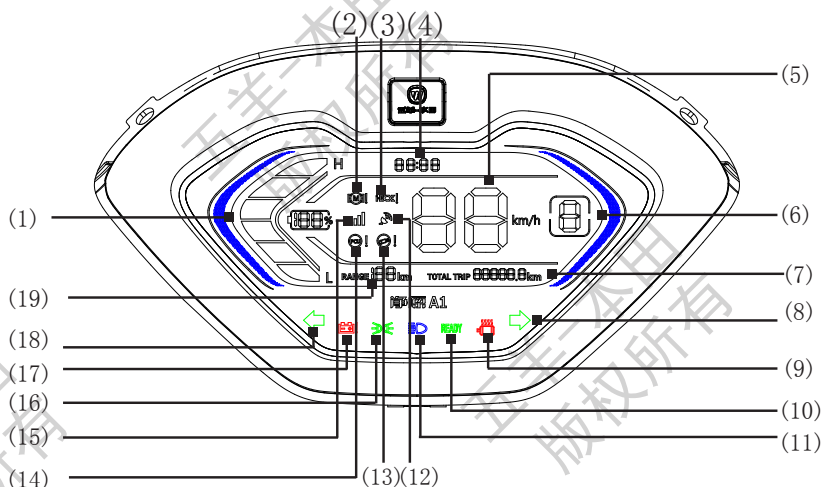

项目	功能
(1) 电量指示灯	显示电池电量。
(2) 电机故障	电机霍尔缺失或三相电流不平衡时显示。
(3) I-BOX 故障	当 I-BOX 故障时，此灯亮。
(4) 时间显示	显示时间。
(5) 车速显示表	显示行驶速度。
(6) P 档 \ 档位指示灯	显示 P 档或档位。
(7) 里程表或单程表	显示里程表或单程表。
(8) 右转向灯	进行右转向操作时，指示灯闪亮。
(9) 电机过热	当电机过热时，此灯亮。
(10) READY 指示灯	该指示灯点亮，车辆处于可行使状态。
(11) 远光指示灯	当前照灯发出远光束时，此灯亮。
(12) GPS 信号	显示当前 GPS 信号强弱。
(13) 车速控制手把故障	转把电压不在设定范围内时显示
(14) 控制器故障	相电流和母线电流采样基准检测，基准误差超过一定值时报错。
(15) GSM 信号	显示当前 GSM 信号强弱。
(16) 位置指示灯	当前照明开光在 $\odot$ 或 $\otimes$ 位置时，此灯亮。
(17) 电池故障	当电池故障时，此灯亮。
(18) 左转向灯	进行左转向操作时，指示灯闪亮。
(19) 预估里程	根据实时电量预估车辆剩余可行驶里程。在用户驾驶习惯和路况变化时（例如连续爬坡等），预估里程会出现较大的变化！

## 电量指示

电量指示显示电池电量。L 代表低电量，H 代表高电量。全部指示格亮表示电量满足车辆正常行驶。当只显示最后一格灯亮时，表示电量不足，请必须尽快充电。

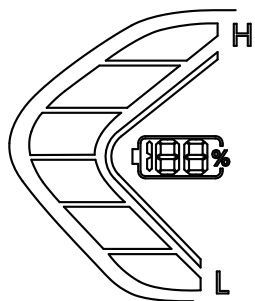

## 三、主要机件

### 电机

本车辆所使用的电机是稀土永磁高效无刷直流电机。

### 电机的使用

本车辆电机采用与车辆后轮一体式结构，并经专业人员安装后，与本车辆整体系统一起使用。

### 电机的维护

- **定期维护** 请每三个月前往五羊-本田服务店进行检查。
- **日常维护** 日常使用无需对电机进行维护，但请注意电机轴的安装紧固螺母状态，若发现松动情况应及时扭紧螺母并前往五羊-本田服务店进行检修。若发现电机部位出现异响、不工作等异常情况，请前往五羊-本田服务店进行检修。

### ⚠ 注意

- 当车辆因受阻而不能启动时，不能反复启动，应排除受阻原因后再次启动电机。
- 电机盖经过防水处理，请不要随意松开其安装螺栓。

### ⚠ 警告

- 本车禁止在超负荷状态下强行启动，否则可能导致电机故障。
- 由于电机采用与车辆后轮一体式结构，使用车辆时请检查胎压，在胎压不足的情况下行驶会导致电机损坏。
- 电机在车辆运行使用中会发热，属正常现象，注意触碰烫伤。
- 当雨天积水过多从而水面高度超过电机轴时，无论是推行或骑行都不能使用车辆。过深的积水可能会导致电机渗水，从而造成电机故障，此情况不属于保修范围。
- 车辆涉水深度上限：10cm

## 控制器

控制器是电动摩托车电气系统的控制中心，系统包括电机驱动、电池欠压、过流保护、刹车断电、电量显示、无级调速等功能。

### 控制器的使用

本车辆控制器是车辆电气系统不可分割的核心部分，与车辆整体系统一起使用。控制器采用高性能单片机控制芯片，通过组件适时取样传感信号，经程序处理发出工作指令。效率高，起动平衡，加速迅速，使你骑感平稳、舒适，在各种状态条件下使用都处于最佳状态，达到安全驾驶。

### 警告

- 控制器在车辆运行使用中会发热，属正常现象，注意触碰烫伤。
- 控制器禁止改装，如因改装导致车辆故障，此情况不属于保修范围。

### 控制器的维护

日常使用无需对控制器进行维护，但请注意控制器的散热事项。若发现车辆电气系统有异常情况，请前往五羊 - 本田服务店进行检修。

## 电池

本车型采用的电池为锂电池。该电池具有容量大、自放电小、能量高、使用寿命长、安全可靠等特点，是理想的动力型电池。电池的容量随使用时间和行驶里程的增加而逐渐衰减，正确的使用和维护可有效延长电池寿命。

### 电池的使用方法

将电池正确地安装到车辆相应安装位置上。拆装电池时请务必确认电门锁处于 OFF 状态，电池放入电池盒，插上电源插头后，必须扣上电池绑带，否则行使过程中可能造成电池振动或插头脱落。最后打开电门锁，检查车辆电路系统是否正常，如有异常，请到五羊 - 本田服务店进行检修。

电池使用环境：不要在容易浸水的场所保管和使用，不要在高温、多湿、温度湿度变化大的环境保管使用，不要在炉子等有火的场所保管使用，不要在容易有灰尘和砂子的场所保管使用，不要在幼儿宠物玩耍的场所保管使用，不要在易燃物上使用。

电池使用温度范围：充电温度：0℃～45℃，0℃以下不能充电 放电温度：-20℃～60℃  
使用湿度：25%～90%

### 注意

- 如发现电池外壳破裂或有渗漏时，须立即更换电池。只可使用五羊 - 本田原厂专用电池，如使用非原厂电池，可能会造成电路或电池故障，其后果由用户自行承担。
- 请勿随意丢弃废旧电池，以免污染环境，可送到五羊 - 本田服务店进行回收。
- 电池应该存放在干燥、阴凉和遮光的地方。请勿将电池放置在密封容器中，不得接触明火、热源及碱性物质或浸没在水中，避免阳光直射暴晒。
- 不能将金属物放在电池上，以防短路。

## 电池的维护

1. 产品初期时的电池容量为 50%~65%，第一次使用电池，需将电池充满电后再使用
2. 频繁对锂电池进行充电，会缩短电池使用寿命。当电量剩余 10% 或电量显示开始闪烁时，应立即进行充电。每次使用车辆请不要将电池电量耗至最低，否则会影响电池寿命。
3. 严禁当电量指示符号显示没有电时，不进行充电而利用电池“回升电压”继续行驶。当整车将无法行驶时，但静止片刻，电池电压会回升，又可短暂骑行，如此使用对电池损害最大，会造成电池过放电，严重影响使用寿命。
4. 电池组在完全放电后必须在 12 小时内对电池组用充电器充电至少 2 小时，避免继续自耗电导致电池组损坏。电池组即便深放电也能在 6 小时内完成充电。
5. 长时间贮存，每 2 个月用五羊 - 本田配套充电器按充电方法充电 10 分钟。
6. 电池安装在车上不骑行时，应将电源开关处于关闭状态防止过放电。严禁在车辆上安装劣质防盗器、氙气大灯、音响等大功率电器设备，从而避免电池过放电现象发生。
7. 充电时间因行驶距离不同而不同，行驶距离越短充电时间越短。

环境温度范围：0℃ ~ 45℃。电池可充的电量与温度成正比，即温度越低，电池的充电量越少，可行驶的里程也会减少。

8. 长时间处于爬坡或长时间高速行驶时，导致电池温度过高时，电池保护板起保护作用，电池保护板起保护作用后，需待电池温度降低后，才能再使用。
9. 建议每三个月到五羊 - 本田服务店进行检查和维护，确认相关接头是否松动、电池是否需要维护或保养等情况。
10. 禁止将电池放于高温热源旁。
11. 严禁自行拆卸、改装电池。
12. 严禁将电池浸入水中，严禁在可使电池进水的环境中使用电池。
13. 电池本体上 如有【撕毁不保修】标签，用户不得撕毁，否则不予保修。

### ⚠ 注意

- 本车型原装电池必须使用随车配送的专用充电器进行充电（使用非原厂充电器对车辆进行充电，会造成电池产生不可逆转的破坏）。如使用非原厂充电器进行充电，可能会造成电路或电池故障，其后果由用户自行承担。
- 电池容量受环境温度影响。在环境温度低于 0℃ 时，电池有效容量会降低 20% ~ 30%。因此在冬天或寒冷地区，一次充电后的续行距离减少是属于正常情况。当电池容量出现明显衰减时，请到五羊 - 本田服务店进行检修，以确定是否属正常现象。必要时可以通过维护保养来改善电池的工作状态。

## 废旧电池的回收

### ● 废旧电池的回收

废旧锂电池不可擅自进行拆解，废旧的五羊 - 本田电动摩托车原车电池，或废旧的五羊 - 本田电动摩托车电池配件应当由相关专业部门组织回收。请勿随意丢弃五羊 - 本田电动摩托车的废旧电池。

## 电池的安装

用钥匙打开鞍座锁，打开电池盖板，将电池放入电池盒内，打开电池充电插座橡胶盖，电池连接插头参照电池接线示意图进行安装，扣好电池绑带，关闭电池盖板和鞍座。如有疑问请到五羊 - 本田服务店进行咨询或进行电池的安装和更换工作。

### ⚠ 注意

- 电池的安装，必须确保插头压紧。
- 禁止用金属直接连接电池正负极。

## 警告

- 电池组端电压超过人体安全电压 36V，禁止用身体接触电池组正负极端
- 电池安装必须由专业人员进行操作。如私自操作导致意外事故，我司不承担任何责任。
- 不要让电池组跌落受冲击，电池应轻拿轻放，禁止敲击或抛掷、踩踏电池等。
- 电池安装或拆卸前必须将电门锁打到  位置，以防发生电路事故。
- 电池组安装过程中请注意短路导致的伤害。
- 不得改动电池配置（如加装电池等）。
- 其他产品不要用该电池组

电池接线示意图：

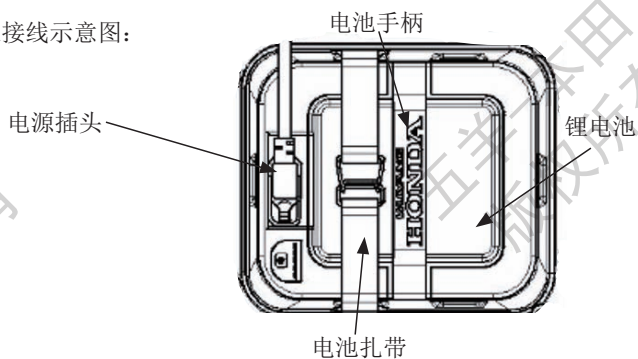

## 智能锂电池通讯

本智能锂电池与智能 I-BOX、控制器和仪表都能相互通讯，且具有加密功能。

### 电池加密功能

- 1、电池的初始密码是“123456”。
- 2、拔掉充电器，打开电门锁，打开 APP，等待车辆上线后，关闭电门锁，开始操作电池加密功能；
- 3、更改电池密码，可通过点击 APP→我的→车辆管理→更改电池密码修改。
- 4、电池恢复出厂设置，如果想将电池密码恢复到出厂初始密码状态，可以通过点击 APP→我的→车辆管理→恢复出厂设置来实现，恢复出厂设置成功后，电池的密码为初始密码“123456”。
- 5、找回密码，可通过点击 APP→我的→车辆管理→找回锂电池密码，填写用于接收验证码的手机号，以及该账户 APP 的登陆密码。

详细操作请参阅《EV 版 I-BOX》使用手册。

## 注意

- 使用车辆前先在 APP 上确认整车是否在挂失状态，如果在挂失状态，必须先解除挂失状态，方可使用。
- 用户如果更换锂电池至设置了密码的车辆，或者更换设置了密码的锂电池至其他车辆，将导致车辆无法通过密码验证，影响用户使用。
- 用户如果购买了新车或者更换了新的 IBOX，必须要在 APP 上执行激活或重新绑定的操作，才能让服务器关联用户 APP 和指定 IBOX。



## 充电器

### 使用方法

充电温度：0℃～45℃。在0℃以下环境充电，电池保护板起保护作用时，不能充电，需待电池温度升高至5℃以上后，才能再进行充电。在0℃以下环境时，当接入专用充电器时，充电器绿灯亮，为充电待机状态，不会对电池充电。低温环境下（10℃以下）充电时，电池的充电容量会下降。高温环境下（45℃以上）电池充电时间延长。正常充电方法：充电指示灯在充电时显示为红色，充电器转绿灯后即停止充电，不良的充电习惯会导致电池损坏，主要表现在长时间充电、骑行后立刻充电、高温环境下充电等。总充电时间不宜超过12小时。若超过12小时红灯仍然不转为绿灯，应立即停止充电，并将充电器送到五羊-本田服务店检修。

### ●充电步骤

当电池在电动摩托车上充电时，先将充电器输出插头接入车辆上的充电插座，再将输入插头接入市电220V电源插座（此时充电指示灯为红色）。确认充电器充电接口与电池充电接口良好对接到位。电池充满后或中途停止充电，先将充电器从市电插座拔下，再将充电器接口从电池上拔下。充电完成后，应及时切断充电器电源，禁止将满电电池组处于浮充状态。

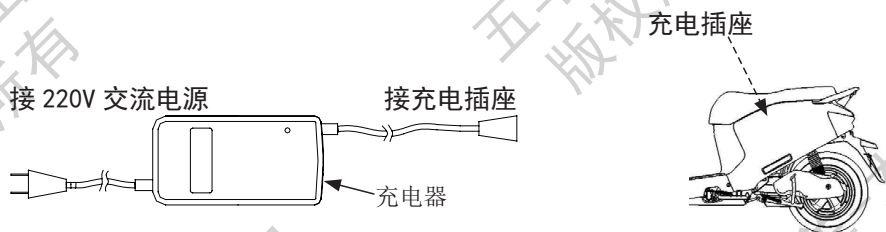

### ⚠ 警告

- 使用充电器进行充电前请仔细阅读使用说明书
- 充电时，请使用原厂专用充电器和稳定的220V交流电源，同时充电器输出接头极性必须与电池输出接头极性一致，否则将损坏充电器和电池。
- 电动摩托车不要在居住建筑内充电和停放，充电时应当远离可燃物，充电时间不宜过长。
- 严禁覆盖，在密闭空间或烈日及高温环境下充电，不得将充电器放在鞍座或尾箱内充电，充电时不得无人看管，避免电器短路造成失火等意外事故。
- 充电时，先插电池，后加市电；电池充满后，先切断市电，后拔电池。
- 当绿灯亮起应及时切断电源，最长充电时间不超过12小时；禁止在不充电的情况下，长时间将充电器空载连接在交流电源上。
- 在充电过程中，如指示灯异常、出现异味或外壳过热，应立即停止充电，拔掉电源，并到指定地点对充电器进行检修或更换，不得使用其它型号或品牌充电器来代替，否则易引起电池过充等异常情况。
- 更换充电器时，应当和锂电池型号匹配。
- 高压危险，不得自行拆卸维修或更换充电器内的器件。
- 严禁给不可充电的电池充电。
- 远离热源，远离爆炸性气体，谨防火焰火花。
- 禁止雨水潮湿环境进行充电。
- 禁止小孩触摸。
- 严禁湿手插拔插头。



## 充电器的保养

1. 请不要随车携带充电器。车辆在行驶过程中会因路面不平而发生振动，如随车携带充电器，充电器里的电子元件焊点可能会因振动而松动或脱落，导致其充电特性发生异常或完全损坏；使用充电特性异常的充电器将导致电池充不足或过充。如确实需要随车携带，应使用缓冲物将充电器包裹好。
2. 充电器的使用和保管环境应保持干燥通风，并防止液体和颗粒状物体进入充电器内部，以免造成充电器内部短路。
3. 禁止在雷电的天气下进行充电，防止充电器被击坏。

## EBS 能量回馈

在车辆制动时，电机将动能转换成电能，通过控制器给锂电池充电，达成能量回收的目的。

仪表显示 EBS 充电状态（外框闪烁）。

**注意**

- EBS 有一定的充电能力，不能代替充电器充电功能。
- 由于用户的驾驶情况不同，EBS 能量回馈电量也有所不同。

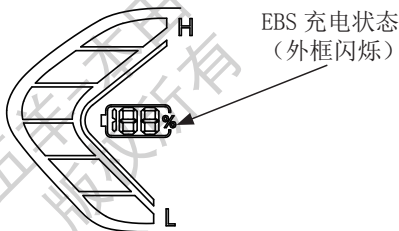

## 检查电池电量

— 按显示按钮，显示电池的剩余容量

电池电量指示器	电池电量
■ ■ ■ ■ ■	80-100%
■ ■ ■ ■	60-80%
■ ■ ■	40-60%
■ ■	20-40%
■ 闪烁	0-20%

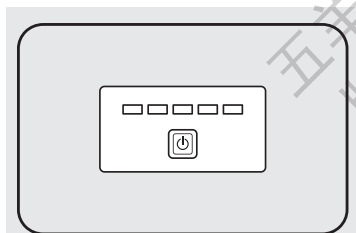

## 制动器

### 前制动器（碟刹）

车辆前轮安装了碟式液压制动器。随着制动片的磨损，制动液量会减少。虽然无法进行调整，但对制动液量及制动片的磨损情况必须定期进行检查。该系统需经常检查以避免发生制动液泄露。如果手柄的自由行程过大而制动片的磨损未超过规定限度，可能是制动系统内混有空气，必须将其排出。请由您委托的五羊-本田服务店为您完成此项服务。

## 前制动液水平

除紧急状况外严禁添加或更换制动液。如有添加制动液的需求，请由五羊-本田服务店为您完成此项服务。

将车辆置于平稳垂直的位置，检查液面水平是否处于 LOWER(下限) 水平标记 (1) 以上。如液面水平处于 LOWER(下限) 水平标记以下或者制动手柄自由行程过大，必须检查制动片是否磨损。如果制动片已磨损须立即更换。如果没有磨损，检查制动系统有否泄漏。请由您当地的五羊-本田服务店为您完成此项服务。推荐使用五羊-本田专用碟刹油。

### 其它检查：

确保无制动液泄漏，检查油管和紧固件有否失效或裂缝。

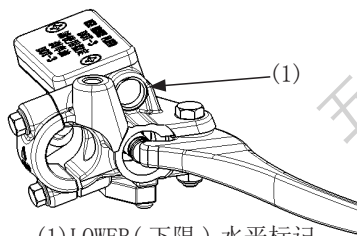

(1) LOWER(下限) 水平标记



**注意**

制动液能损害塑料件和油漆表面。如有制动液溢出请立刻擦净并用水彻底冲洗。

## 前制动器

制动器是电动摩托车重要安全部件，应经常保持调整恰当。

### 前制动器

从开始制动到前轮刚有制动拖滞感觉时，前制动器手柄末端移动的距离叫前制动手柄自由行程。测量前制动手柄末端可移动的距离，自由行程应为：

10 ~ 20 mm

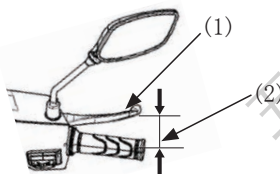

(1) 前制动手柄 (2) 前制动手柄自由行程

## 后制动器

用主支架将车辆停在坚实水平地面。从开始制动到后轮刚有制动拖滞感觉时，后制动手柄 (1) 移动的距离叫后制动手柄自由行程。

后制动手柄自由行程应为：

10 ~ 20 mm

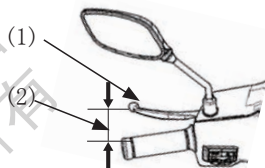

(1) 后制动手柄 (2) 后制动手柄自由行程

### 其它检查：

检查制动拉索是否有扭曲或磨损现象。如有，可能会导致制动阻滞或失灵，应到当地的五羊-本田服务店进行更换工作。

请使用合适的拉索润滑油去润滑制动拉索，以防止过早磨损和腐蚀。

确保制动摇臂、弹簧和紧固件均处于良好状态。



如果需要添加前制动液或者调整自由行程大小，请向您当地的五羊-本田服务店咨询。

## 电源开关

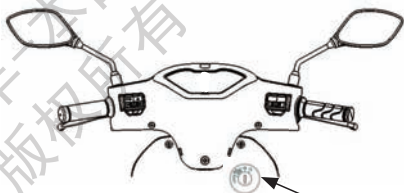
电源开关 (1) 位于仪表右下侧。电源开关钥匙插入电源开关时，即为电源开关“关”位置。顺时针转动，即为电源开关“开”位置。



(1) 电源开关

钥匙位置	功能	钥匙可否取出
 关	电机和车灯不能使用。	可以
 开	电机和车灯可以使用。	不可以

## 防盗器与钥匙

本电动摩托车配备智能防盗系统，采用隐藏式内置防盗技术，具有不可强拆、操作便捷等特点，为车辆提供更高效安全的保障。

### ⚠ 注意

如果不慎遗失其中一条钥匙，需要重新补配的，可咨询相关订购事宜。致电我司 24 小时客户服务热线（免长途话费）：95105798。

### 遥控上锁：

关闭电源开关后，按下防盗遥控器 (1) 的上锁键 (2)，车辆进入防盗状态，若接触车身会发出防盗报警鸣叫。

关闭电源开关后，如不按上锁键，5 秒后报警器鸣叫响 3 声，提示车主设定警戒，但车辆不会自动上锁。

按一下“上锁键”，设防后电机断电且防盗器不会响；连续按两下“上锁键”，设防后电机断电且防盗器会响。

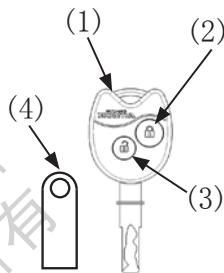

**遥控解锁：**按下防盗遥控器的解锁键 (3)，解除防盗状态。

(1) 防盗遥控器钥匙 (2) 上锁键  
(3) 解锁键 (4) 钥匙号码

本电动摩托车配有 2 个防盗遥控器钥匙和 1 个钥匙号码牌。

## 左手把开关

### 变光开关 (1)



选择“ ”可以得到远光光束；

选择“ ”可以得到近光光束。

### 双闪警示灯 (2)

按下开关，左右转向灯同时闪烁，如遇紧急情况才能使用。

### 左右转向开关 (3)

将此开关推到  (L) 位置，即可发出左转向信号；推到  (R) 位置，发出右转向信号。

在转弯或改变路向后，记住将开关拨到中间关闭位置。

### 喇叭开关 (4)

按压此钮即可使喇叭发出响声。

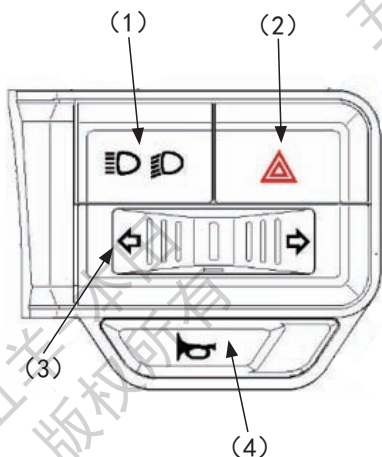

## 右手把开关

### ODO/TRIP 开关 (1)

用于切换单里程 / 总里程显示

### P 档开关 (2)

打开电源开关后，须按压 P 档开关或控制手柄后车辆才能行驶。

### 照明开关 (3)

照明开关有三个位置：

“左”：前照灯亮，前后位置灯亮，  
仪表背光亮度降低；

“中”：前后位置灯亮，仪表背光亮度降低；

“右”：仪表背光亮度正常。

### 变档开关 (4)

变档开关 (4) 有 3 个档位。

1 档：速度范围 0 ~ 26 km/h。

2 档：速度范围 0 ~ 32 km/h。

3 档：速度范围 0 ~ 54 km/h。

建议上坡时使用第 3 档位。

具体的车速与使用情况有关。

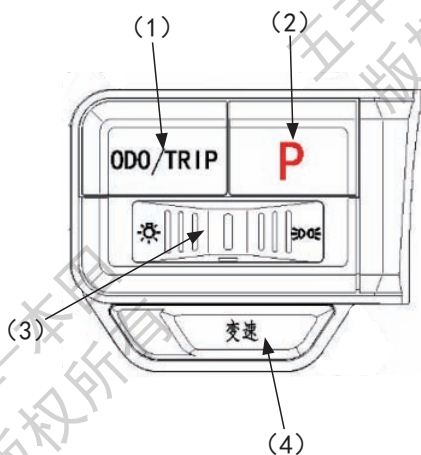

## 鞍座锁

**打开鞍座：**插入电源开关钥匙并逆时针转动到 SEAT PUSH (1) 位置。

**锁上鞍座：**将鞍座放下，双手同时向下按压鞍座尾部直至其锁上为止。

在驾驶前，务必将鞍座锁好。

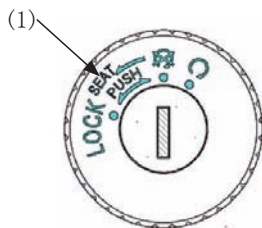

## 轮胎的更换

应由五羊-本田服务店进行轮胎更换服务。请使用推荐轮胎型号和胎压。每当更换轮胎时必须遵循这些准则。

- 使用推荐轮胎或同一型号、结构、速度等级和负荷范围的等值轮胎。
- 不要在真空胎内安装内胎。因为过多热量积聚会造成内胎爆裂。
- 此类车型只能使用真空轮胎。车轮轮辋是专门为真空胎而设计。若使用一般的充气轮胎，当车突然加速或刹车时，轮胎会在轮辋内滑动而引起轮胎急速漏气缩小。

### 警告



- 安装不适合的轮胎会影响操纵和稳定性，可能导致发生车祸，使人严重受伤甚至死亡。
- 使用本《三包服务及用户手册》中推荐尺寸和类型的轮胎。

## USB 充电器

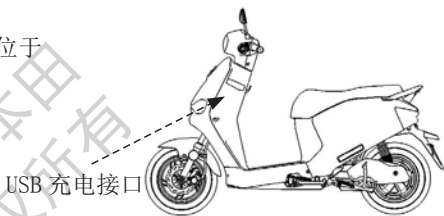
本摩托车配备有 USB 充电器。位于前物箱左侧。



### 使用方法

1. 确认电源开关处于  (关) 位置。从左往右打开 USB 充电器的防尘防水盖。
2. 考虑行车时颠簸, 可在前物箱内适当预先放置干布或橡胶垫。再将待充电设备 (例如手机) 连接好充电导线, 放置进储物箱内并确保不容易掉出。
3. 把充电导线的另一端与 USB 充电器进行连接。
4. 将电源开关转至  (开) 位置。
5. 充电完成后或需要停止充电时, 将电源开关转至  (关) 位置, 断开连接并取出设备。

### 注意

- \* 只有在电源开关转至  (开) 的位置时, USB 充电器才能对设备进行充电。
- \* 当电池电量不足时请及时用充电器充电再使用 USB 充电功能。
- \* USB 充电器最大提供 1A 电流输出。被充电设备所需充电电流小于 1A 时, 根据被充电设备的需要提供相应的充电电流; 当被充电设备要求大于 1A 充电电流时, 则只能提供 1A 充电电流。

### 警告

- \* 不能在下雨天、洗车时或潮湿天气 / 环境中使用 USB 充电器。
- \* 不能在高温环境 (例如夏季露天暴晒下) 中使用 USB 充电器。
- \* 使用 USB 充电器为设备充电期间, 不能使用该设备 (例如接听手机电话或用设备看视频 / 玩游戏等), 需停止充电并断开连接后再使用该设备。
- \* 使用 USB 充电器的期间, 人不能长时间离开充电现场, 车辆应处于视线范围内, 以免发生安全事故。
- \* 不使用 USB 充电器的时候, 必须盖好防尘防水盖, 防止 USB 充电器损坏。
- \* 充电完成后或停车离开后, 务必记得把待充电设备带走, 避免财物损失。

## 车架打刻码、电机编号

车架打刻码位于鞍座里面车架上横管（如图）  
电机编号位于电机左侧盖和后轮毂上（如图）  
铭牌位于车体脚踏板右边（如图）

请记好以下信息以供备用。

车架打刻码：\_\_\_\_\_ 电机编号：\_\_\_\_\_

颜色：\_\_\_\_\_ 代码：\_\_\_\_\_

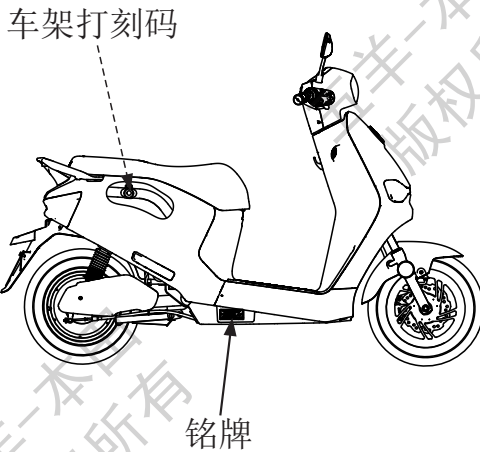

### ⚠ 注意

当您需订购更换带颜色的零部件时，建议您到当地的五羊-本田服务店咨询确认车辆主体色。

请记录颜色及颜色代码以供下次订购使用。

颜色：\_\_\_\_\_ 代码：\_\_\_\_\_





## 四、驾驶电动摩托车的操作指导

### 开车前的检查

#### 警告

- 不正确的维修保养或驾驶前没有正确处理车辆故障或隐患，可能会发生严重的人员伤亡或车辆损毁。
- 要养成驾驶前进行车辆检查的习惯。

为了您的驾驶安全，您有责任在每天驾驶前对车辆进行开车前检查，并确保所发现的问题得到改正。开车前检查是必须的，不仅是为了安全，还可避免因故障发生而导致的和使用不便。若发现任何问题，都要认真重视，并交给您的五羊-本田服务店帮助解决。

驾驶电动摩托车前，请检查以下项目：

1. 电量—请检查电量，必要时请充电后再使用（见第4页）。
2. 车灯和喇叭—请检查运作是否正常。
3. 前/后制动（刹车）—检查制动蹄块磨损情况和自由行程，必要时请调整。检查制动液位及确认有无泄漏。
4. 轮胎的气压—前后轮胎的正常气压应保持冷胎压 250Kpa，并检查轮胎有无明显的裂痕或凸起。
5. 调速控制手把—检查其在加速或减速时是否能转动自如。
6. 车把及前后轮—检查车把及前后轮紧固状态，如有松动，请调整好再驾驶。
7. 反射器—检查是否破损或污染，如有破损或污垢，请及时更换或清洗干净。

### 车辆的起动

每次起动请按照以下程序操作：

1. 打开电源开关（1）。
2. 先按一下P档开关或捏制动手柄，仪表上P档指示灯（2）会熄灭，然后READY灯（3）点亮。
3. 向里缓慢转动调速控制手把，车辆向前行驶，仪表上READY灯（3）熄灭。

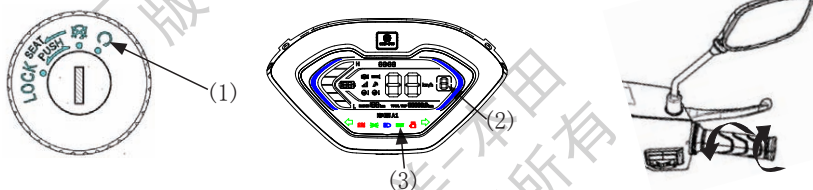

(1) 电源开关 (2) P 档灯 (3) READY 灯

#### 注意

- 必须在 READY 灯长亮时，才能转动调速控制手把。
- 车辆起动或行驶过程中，当使用前或后制动器时，制动灯亮起后转动调速控制手把将不能加速或减速，以防发生意外事故。
- 车辆临时停车超过 120 秒会自动进入 P 档，再次起动需按一下 P 档开关或捏制动手柄。

### 警告

- 请勿接触转动的后轮，否则会导致您受伤。
- 不要快速转动调速控制手把。因为电动摩托车可能因此突然向前移动而造成车辆失控。

## 驾驶操作

### 警告

在您驾驶电动摩托车之前，一定要查看开车前的检查（请参阅 13 页）。

1. 站在车辆的左侧，向前推动使其离开主支架的支撑。
2. 从左侧骑上电动摩托车，同时，至少要用一只脚站在地上以稳定车辆。
3. 打开电源开关，起动前观察仪表上的 READY 灯是否正常亮起，同时观察周围交通状况，两只手均需紧紧地握住方向把。

### 警告

绝不可以用一只手驾驶，否则可能会导致车辆失控。

4. 要加速时，请缓慢转动调速控制手把，车辆即会向前行驶。

### 警告

不要快速打开或关闭调速控制手把。因为车辆会突然向前移动而造成车辆失控。



5. 当逐渐减速时，调速控制手把和前、后制动器的协调操作非常重要。

### 警告

- 应该同时使用前后两个制动器。单独使用前或后制动器会降低刹车效果。
- 过度制动可能使其中一个车轮锁死，从而导致车辆失控。
- 后轮着地后，人坐稳在车辆上才能转动调速控制手把。

6. 转弯前要减速。

弯道上行驶经常看不到前方的车况，要注意控制车速。拐弯时，应稍微向内倾斜，以求得车辆离心力的平衡。由于离心力与速度的平方成正比，必须在进入弯道前控制好车速，密切注意行人及车辆的动向，减速行驶，确认安全后通过。

7. 完成转弯后，逐渐转动调速控制手把，使车辆加速。

8. 当接近拐角或需要转弯时，请减速并通过同时使用前后制动器使速度逐渐减慢。

9. 当在下坡路上行驶时，转动调速控制手把减速，使用前后制动器使电动摩托车逐渐减速。避免持续使用制动器，它会过热而降低刹车效果。

10. 当在潮湿或松软的路面上驾驶时，要格外小心。

### 警告

在潮湿气候，雨天或者松软的路面上驾驶时，制动力会降低。为了您的安全请注意：

- 刹车、加速或转弯时要特别谨慎。
- 以较慢的速度驾驶以便有足够长的刹车距离。
- 尽量使车辆处于直立状态。
- 当驶经光滑的表面如：铁轨、铁板、孔盖、喷漆的路线等处时，要多加注意。

## 停车操作

1. 车辆停住后，关闭电源开关，拔出钥匙。
2. 停车时，使用主支架支撑好车辆。

停车要停在坚实、平坦的地面，以防止滑倒。

如果不可避免要停在倾斜的地面上，尽量使车头向上坡的一面，以减少车辆翻倒的可能性。

## 要在适当场所停车，注意防盗

电动摩托车不要停放在建筑门厅、疏散楼梯、走道和安全出口处；应停放在车辆保管站或安全的地方。

另外要考虑到防盗，要养成卸掉物品和上锁的习惯。推荐大家使用链子锁，更牢固地锁住电动摩托车。

## 五、维护保养

### 警告

如果开车前没进行适当的保养和缺少维修，可能会发生严重的人身伤亡或车辆损毁。  
要经常按本用户手册中保养表的规定对您的车辆进行定期检查和保养。

### 保养表

请按保养表规定的周期进行开车前的检查（请参阅 16 页）。

I：必要时，请进行检查、清洗、调整、润滑或更换。

C：清洗 R：更换 A：调整 L：润滑

以下的保养表规定了您的车辆在频繁使用状态下需要进行的所有保养。保养工作应该符合五羊 - 本田的标准和规格，且要由有经验的专业技师来完成。五羊 - 本田服务店可以满足您各方面的要求。

\* 除非驾驶人或车主备有全套维修工具和保养资料，而且是合格的机械人员，否则，应请您到指定的五羊 - 本田服务店进行保养和维修工作。请参阅五羊 - 本田公司出版的维修说明书。

\*\* 为安全起见，我们主张这些项目由五羊 - 本田服务店进行维修保养。

五羊 - 本田公司建议车辆在每一次的定期维修保养之后，均应由五羊 - 本田服务店进行路试。

保养项目	周期	注	行程里程（注 1）				页数	
			×1,000 公里	1	4	8		12
			月		6	12		18
* 调速控制手把操作			I	I	I	I	-	
** 电机				I	I	I	4	
** 电池			I	I	I	I	5	
** 充电器			I	I	I	I	8	
* 电路系统			I	I	I	I	-	
制动液（注 2）				I	I	I	10	
制动片 \ 制动蹄块磨损				I	I	I	20	
制动系统			I	I	I	I	11, 20	
主支架				I	I	I	-	
* 悬挂系统				I	I	I	-	
* 螺母、螺栓、固定件			I		I		-	
** 车轮 / 轮胎				I	I	I	13	
** 转向柱轴承			I			I	-	

注：

1. 里程表读数与月份，以先到者为准。如果里程表读数较高时，维修保养工作应该更频繁。

2. 每驾驶 2 年更换一次，更换工作应该由熟练的专业技师来完成。

## 制动片磨损

制动片的磨损根据摩托车的使用量、驾驶方式和路面情况的不同而不同。（一般来说，制动片在潮湿和脏污的路面上行驶时磨损较快。）在每个定期保养周期中，都应该对制动片的磨损情况进行检查。

### 前制动器（碟刹）

检查每个制动片(1)上的磨损指示槽(2)。如果任何一个制动片磨损到指示槽的底部，都应将两个制动片同时更换掉。应该委托您的五羊-本田服务店进行此项服务。

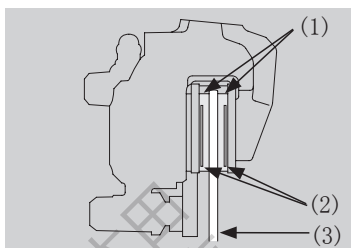

(1) 制动片 (2) 磨损指示槽 (3) 碟刹片

### 制动蹄块磨损

鼓刹：后制动器配备制动蹄块磨损指示器。

当实施制动时，附在制动臂(2)上的指示位置(1)会朝着制动鼓盖(4)上的参照标记(3)移动。若当用力实施制动时，如果指示位置与参照标记成一直线，则必须更换制动蹄块。请您委托五羊-本田服务店进行此项服务。请只使用五羊-本田纯正零部件。

#### 后制动器

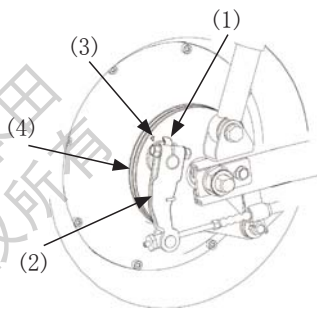

(1) 指示箭头 (2) 制动臂 (3) 参照标记 (4) 制动鼓盖

---

## 保险丝的更换

如果经常发生保险丝烧断现象，则通常表明电路短路或电路系统超负荷。请委托您当地的五羊-本田服务店为您进行修理。

### 注意

- 不要使用规定规格以外的其它保险丝。否则会对电路系统产生严重不良影响，甚至引起失火、烧毁灯具或损坏电机。
- 如果更换保险丝后，保险丝立刻烧断，则应考虑保险丝以外的原因，待查明原因并处理好后更换新的保险丝。严禁不加保险丝直接将电线短接。

### 保险丝盒

保险丝位于行李箱内部。

保险丝的规格为：详细内容见参数表

请您委托当地的五羊-本田服务店进行保险丝的更换工作。

### 灯具的更换

请您委托当地的五羊-本田服务店为您进行前照灯、后位灯、制动灯的更换工作。

### 润滑

检查车身各部分是否需要加注润滑油，各操作手柄转动是否顺畅，如有需要请添加润滑油。注意电气开关和制动区域不能添加润滑油。

## 六、清洗

请定期清洗电动摩托车以保护表面涂层。并检查是否有损伤、磨损以及电池的泄漏。请避免使用不是为电动摩托车或汽车表面涂层而专门设计的清洗用品。这样的清洗用品内可能含有强力去污剂或化学溶液，这些物质会损伤电动摩托车的金属部件、漆层以及塑料部件。

如果电动摩托车刚刚骑过，还是热的，那么请等到车辆冷却后再清洗。建议避免使用高压水枪清洗（例如投币式汽车清洗机）。

### 注意

高压水流（或气流）会损伤电动摩托车的某些部件。

### 电动摩托车的清洗

1. 关闭电源，用冷水仔细冲洗电动摩托车，清除松散的污垢。
2. 用海绵或软布沾冷水擦洗电动摩托车。请避免直接用水电气部件上。
3. 用软布或海绵沾上经过用水稀释的中性洗涤剂擦洗塑料部件。轻轻擦洗顽固污垢，然后用清水多次冲洗。请注意将制动液或化学溶剂远离电动摩托车。这类液体会损伤塑料部件和漆层。

### 警告

清洗时应避免电池，电机控制器，轮毂电机渗入水液，避免造成短路，触电，对人造成伤害。

清洗完电动摩托车后，前照灯灯罩内会立即产生水雾。打开前照灯远光灯，前照灯灯罩内的雾气会逐渐消失。

4. 清洁后，用清水把电动摩托车彻底清洗干净。残留的强力洗涤剂会锈蚀合金的零部件。
5. 擦干电动摩托车，启动车辆。并让它运转数分钟。
6. 在重新驾驶电动摩托车之前，需要对制动器进行反复的操作测试，直到制动器恢复正常的制动功能为止。

### 警告

电动摩托车被清洗后，制动性能暂受到影响。应当预留较长的刹车距离，避免可能发生的意外。

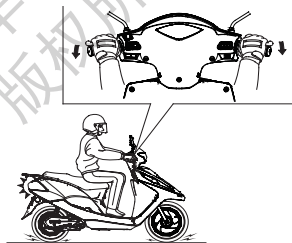
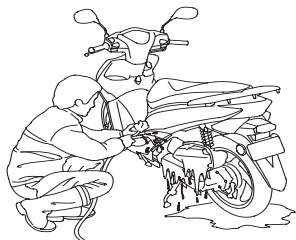

制动测试



## 七、智能 I-BOX 系统

本车配备智能 I-BOX，用户可随时随地通过手机 APP 了解整车运行状态，并且对整车进行远程控制。该系统由车身内置的智能 I-BOX、手机 APP 组成。

I-BOX 系统 5 大功能：

①实时追踪 ②报警推送 ③组队功能 ④电池加密（详细内容见第 7 页）

⑤车辆挂失

●当车辆进入强干扰辐射区时，本智能 I-BOX 系统的通讯可能会受到干扰，从而影响定位系统的正常工作造成功能异常，因此请用户尽量应避免进入强辐射区。

●本智能 I-BOX 工作时需要用到 GPS 定位和 GSM 移动通信网络信号，而 GPS 和 GSM 信号强度受环境影响较大。请注意在高楼大厦墙角跟，阴天及雨天云层较厚，隐蔽的室内和地下室时信号会变差，可能会产生定位偏差。当在移动通信网络信号不稳定时（GSM 信号较差的地方），由于 GPS 定位后软件不能更新，从而信息丢失，也可能产生定位偏差，以及整车上线速度会变慢，命令响应也会变慢。

●智能 I-BOX 的 ID 号和车架码位于随车《EV 版 I-BOX》使用手册的封底，请妥善保管。

●智能 I-BOX 提高了防盗等级但无法保证绝对安全，本司不承担被盗所引起的财产损失赔偿。

●智能 I-BOX 内置 eSIM 芯片卡，当发现失效时请与五羊-本田公司客服中心联系（95105798，免长途话费）。

●详细操作请用户阅读随车《EV 版 I-BOX》使用手册。

### 设备使用

#### 1. 设备开通激活

用户下载 APP 后打开，需要登录才能使用全部功能。第一次访问时，请先进行注册。

设备号和激活码主要用于开通激活设备用；

设备号和激活码在说明书封底，请妥善保管。

注册方式：

●打开 APP，点击“注册”，根据提示信息输入账号、验证码、昵称、密码

●进入“登录”页面，以绑定的账号和密码登陆

激活方式：

●打开 APP，点击“我的”->“车辆管理”

●进入“车辆管理”页面，点击右上角的“绑定”

●进行车辆绑定前，须对车辆的车架码与本手册上的车架码确认是否一致。若不一致，须扫描 I-BOX 外壳上的二维码进行绑定激活，请交由您当地的五羊-本田服务店帮助解决。

●扫码或者手动输入手册背面的设备 ID 号、车架码，进行车辆绑定。

●设备重新绑定和自助激活的操作是一样的。

#### 2. 设备解绑

●打开 APP，点击“我的”->“车辆管理”->“解绑”

●进入“解绑”页面，输入解绑密码（也就是登录密码）

#### 3. APP 充值

请在到期前通过 APP：充值 / 续费；

\* 平台使用费（包含物联网卡流量费）

本产品采用 eSIM 芯片卡，一旦失效设备无法更换 eSIM 芯片卡，用户请注意平台有效期。

#### 4. 数据储存

平台上轨迹数据、报警数据等保留 3 个月。

详细操作请用户阅读随车《EV 版 I-BOX》使用手册。

## 八、主要技术规格 \ 尺寸参数

项目		技术规格
长 × 宽 × 高 (mm)		1725×670×1070
轴距 (mm)		1230
承载人数		驾驶员、随乘员各一名
额定载质量 (kg)		150
整车质量 (kg)		78
轮胎规格	前轮	80/100-10 46C
	后轮	80/100-10 46C
最高设计车速 (km/h)		54
最小离地间隙 (mm)		135

项目	主要质量参数	技术规格	
		整车整备质量	厂定最大总质量
	总重 (kg)	78	228
	前轮轴的轴荷 (kg)	29	64
	后轮轴的轴荷 (kg)	49	164

### 电动机

项目	技术参数
电机型号	10ZW6068317YB
电动机型式	永磁
额定连续输出功率 (W)	1200
额定转速 (r/min)	683
额定输出转矩 (N·m)	17

### 控制器

项目	技术参数
类型	ZWK060036A
过流保护值 (A)	36
欠压保护值 (V)	51.5±0.5

## 电池

项目	技术规格
类型 / 型号	锂电 / WY0401
总电压 (V)	60
总容量 (Ah)	20

## 电气系统

项目	技术规格
前照灯规格	12V 远光 10W; 近光 7W
制动灯 / 后位灯规格	12V 0.2W*11/12V 0.2W*45
转向信号灯规格	前转 12V 1W*3 (单边), 后转 12V 0.2W*5 (单边)
前位灯规格	12V 1.55W
仪表灯规格	LED
转向信号指示灯规格	12V 0.3W×2
远光指示灯规格	3.3V 0.3W
后牌照灯规格	12V 0.48W
保险丝 (A)	40A*1, 10A*2, 5A*2

## 九、与我们联系

如果您在使用五羊 - 本田摩托车的过程中有任何意见或建议，请向下述部门或您当地的五羊 - 本田服务店反映，以便及时解决，谢谢合作！

### 五羊 - 本田摩托（广州）有限公司

地址：广州市增城新塘镇永和新新六路1号

电话：(020) 3298 9888

邮编：511356

公司网址：<http://www.wuyang-honda.com>

新浪微博：<http://weibo.com/wuyanghonda>

腾讯微博：<http://e.t.qq.com/wuyanghondaguangzhou>

微信：[wuyangbentian-honda](http://wuyangbentian-honda)



### 阳阳服务邮箱

E-mail：[yangyang798@wuyang-honda.com](mailto:yangyang798@wuyang-honda.com)

全国统一客服热线（免长途话费）：95105798

服务监督电话：(020) 3298 9988

传真：(020) 3298 9898

下载本书请扫一扫



---

## 十、销售三包服务

### 致用户

尊敬的用户：

感谢您购买和使用五羊 - 本田电动摩托车！

为使您拥有的五羊 - 本田电动摩托车成为您理想的交通工具，请您在驾乘车辆前，充分了解电动摩托车的各项性能，掌握正确的安全驾驶和使用方法并遵守交通规则。

良好的保养方式和驾驶操作习惯，能使您的爱车优越性能得到更好的发挥和延续。为此，您所在地区的五羊 - 本田服务店将为您的爱车提供免费点检（检查、调试）服务，我们建议您购车后的第一个月内要对车辆进行首次免费点检，购车后的第三个月内要对车辆进行第二次免费点检，以后每三个月免费点检一次。希望您能定期到您所在地区的五羊 - 本田服务店进行车辆的点检和保养。

若您有任何疑问或意见，欢迎您随时来电、来函或登录我司网站与我们联系：

再次感谢您选择和购买了五羊 - 本田电动摩托车。

祝您驾乘愉快！

五羊 - 本田摩托（广州）有限公司

尊敬的用户：

本电动摩托车依靠电池提供动力，不同的驾驶习惯和不同的使用环境均会影响电池的容量和寿命。为了提高电池的耐用性，请您仔细阅读《三包服务及用户手册》中关于充电器、电池和驾驶等相关内容。

以下不良习惯将会导致电池的使用寿命缩短：

序号	不良习惯	序号	不良习惯
1	不使用随车充电器	11	持续高速行驶
2	首次使用前不充电	12	超负荷行驶
3	行驶少而勤充电	13	行驶时频繁急加速
4	停车后马上充电	14	路面恶劣仍骑行
5	充电前不关闭电源开关	15	安装劣质防盗器
6	充电时长超过 12 小时	16	加装其它耗电设备
7	电池发烫仍继续充电	17	停车后不关电源
8	久充不变灯继续充电	18	随车携带充电器
9	高温 / 低温 / 雨水 / 潮湿 / 曝晒 / 火源附近 / 户外充电	19	电池长期亏电存放
10	使用“回升电压”骑行	20	冬天室外过夜存放

以上，敬请您高度重视！

五羊 - 本田摩托（广州）有限公司

我已经阅读并理解以上内容。用户签名：\_\_\_\_\_

## 五羊 - 本田三包服务

### 电动摩托车三包服务及办理

“顾客至上，服务第一，信誉第一”是本公司的服务宗旨，当车辆在使用过程中出现故障时，在当地的五羊 - 本田服务店将视情形给予相应的三包服务，包括车辆的检查、测试、调整及更换新件等服务。

1、为维护您的合法权益，请您在购车后尽快办理“三包”手续——我们建议您在购车之日起十五天内凭发票（或发票复印件）、《三包服务及用户手册》选择就近的服务店办理“三包”投保手续。

2、三包服务申办时，请您携带本《三包服务及用户手册》，它既是我公司“三包”凭证，也是对我公司消费者的质量保证承诺。

#### 注意

请您严格选用五羊 - 本田纯正零部件。选用劣质零部件将会影响您车辆性能及质量的可靠性，因之造成的车辆故障和损坏，将会使您失去本公司的“三包”质量保证待遇。

电动摩托车“三包”及“本公司的质量保证待遇”有效期及保修范围：

NO.	具体保修零件	保修期限	备注
1	<b>橡胶类：</b> 1. 前后轮内外胎 2. 前后脚踏胶 3. 前后轮油封 4. 主支架缓冲胶 5. 前后减震油封 6. 橡胶件 <b>电装类：</b> 1. 各种按钮开关 2. 喇叭 3. 灯泡 4. 保险丝 5. 霍尔 <b>制动传动类：</b> 1. 前后制动蹄块 2. 前后轮轴承 <b>拉索软索类：</b> 1. 前后制动器拉索、鞍座锁拉索 <b>其它：</b> 整车上螺丝、螺母、整车上花纸、警示牌等	6个月	自购车之日（以有效发票上日期为准）起6个月内
2	除上述易损、易耗零件外的其它零件	12个月	自购车之日（以有效发票上日期为准）起12个月内
3	锂电池	36个月内 或3万公里	自购车之日（以有效发票上日期为准）起36个月或3万公里内。描述零件仅限于性能故障的情况予以保修，外观不良情况不予保修。（前3个月或5000公里换新，后33个月或25000公里换维护电池。电池判断标准：用放电仪检测容量不足60%，给予三包。电池不循环三包，更换电池的三包期按原厂的三包期剩余日期计算。）
4	车架	24个月	自购车之日（以有效发票上日期为准）起24个月内
5	轮毂电机组件	36个月	自购车之日（以有效发票上日期为准）前12个月内换新，后24个月内维修 描述零件仅限于性能故障的情况予以保修，外观不良情况不予保修。

以下情况者，不属“三包”范围内：

- \* 不能提供三包凭证或有效发票及其它证明。
- \* 超过规定期限（以有效发票为准，扣除修理占用或无零件待修时间及不可抗力造成的延误时间）。
- \* 不按《三包服务及用户手册》中的指引，从而出现因使用、维护不当造成的损坏。
- \* 用户自行或委托他人使用非五羊-本田专用附件对车辆进行改装所造成的损坏。
- \* 使用非五羊-本田纯正零部件和附件所造成的损坏。
- \* 用户自行或在非五羊-本田服务店进行修理拆动造成损坏的。
- \* 因交通意外或人为原因造成损坏的。
- \* 用户已发现故障仍继续使用，导致其它机件损坏的。
- \* 出售后外观损伤的，因不可抗力造成损坏的。





电机条形码	车架条形码
-------	-------

车型号:		电机号码:	
电池编号:		车架号码:	

购买日期: 年 月 日     
 投保日期: 年 月

用户姓名: \_\_\_\_\_ 性别: 男 女  
 身份证:   
 职业: 工人 教师 医生 个体户 公务员 公司职员  
       工程技术人员 服务人员 农林牧渔人员 其他 \_\_\_\_\_  
 用途: 日常代步(上下班、购物、接送子女等) 休闲娱乐 其它 \_\_\_\_\_  
       通勤工具(跑业务、邮政速递等)      日行驶里程约 \_\_\_\_\_ km  
 联系电话: \_\_\_\_\_ 手机号码: \_\_\_\_\_  
 通讯地址: \_\_\_\_\_ 省 \_\_\_\_\_ 市(县) \_\_\_\_\_

服务店编号:       用户邮编:

- 本人同意贵公司为本人建立用户信息档案用于内部的数据管理和定期回访售后服务,并同意接收贵公司发送的售后服务短信。
  - 用户对车外观与基本性能的验收,并确认随车资料及附件的齐全:
 

外观、灯光、喇叭、前后轮胎气压和前后刹车系统    后视镜(一付)  
合格证 三包服务及用户手册    充电器
  - 对于本车必须配备符合国标 GB811 头盔的相关规定,本人情况是:
 

五羊-本田已向本配备了国标 GB811 头盔    不需要五羊-本田向我配备国标 GB811 头盔
- 注:请在  内打“√”确认      用户签名: \_\_\_\_\_      日期: \_\_\_\_\_ 年 月 日

**注意**

①请用户使用车辆前,阅读本车的《三包服务及用户手册》并严格按照相关要求对本车进行使用和保养。  
 ②请用户对车辆状况确认后必须签名。  
 ③在方格中填入数字时,请参照标准字体,且不要碰到格子,如:

▲请以下单位加盖公章:

1

服务店盖章      联系电话: \_\_\_\_\_  
 服务店地址: \_\_\_\_\_

销售商盖章  
 \_\_\_\_\_ 年 月 日







本田  
版权所有

五羊-本田  
版权所有

五羊-本田  
版权所有

五羊-本田  
版权所有

五羊  
版权所有

净原  
五羊-本田电动车

五羊-本田

# 耐用舒适更安全 一步到位选净原



扫一扫 更精彩

安全  
SAFE

舒适  
COMFORTABLE

耐用  
DURABLE

