



五羊-本田

WH110T-9B

Spacy 优酷 110+

三包服务及使用说明书



五羊 - 本田摩托（广州）有限公司



五羊-本田

执行标准号: Q/WYBT 86
WH110T-9B



●在驾驶前, 请仔细阅读此《三包服务及使用说明书》和充分地熟悉其中的内容。在未了解车辆的特性前, 请不要使用本车辆。请用户妥善保存使用说明书。

本《三包服务及使用说明书》所载的全部内容, 在交付印刷之前, 是根据最新掌握的产品资料而编制的。五羊-本田摩托(广州)有限公司秉承精益求精、不断进取的精神, 因此可能随时对产品作出更改, 并保留随时修改规格、设计而不事先通知的权利, 并且也不就此承担任何责任。本书的图片资料仅供参考, 可能与您实际车辆有所差异, 具体式样请以实物为准。

未经五羊-本田摩托(广州)有限公司的书面同意, 不得翻印本《三包服务及使用说明书》的任何部分。

五羊-本田摩托(广州)有限公司
本资料发行日期: 2024年04月

致顾客

感谢您选购五羊-本田摩托车！

本款摩托车为电喷式的摩托车，我们期望能为您带来更多的喜悦。

欢迎您加入五羊-本田摩托车的用户大家庭。为了您的生命安全和使您得到更愉快的驾驶乐趣，在驾驶前，请阅读本使用说明书。您的生命安全不仅取决于您个人的机警及对驾驶的熟悉程度，也取决于车辆的机械性能。每次外出驾驶前的检查及定期保养是最基本的需要。在需要进行定期保养时，请您按照本使用说明书有关内容，进行各项保养和修理工作。

驾驶本车辆需持有摩托车驾驶证。驾驶摩托车带有一定的危险性，因为使用任何一种交通工具都不能保证绝对安全。与汽车不同，摩托车没有金属保护外罩，所以驾驶前的检查及定期保养是最基本的需要，安全将会是您的回报。只要您能正确理解摩托车的机械性能，熟练掌握安全驾驶的方法，遵守交通规则，那么五羊-本田摩托车将会成为您安全的、理想的交通工具。应该将本使用说明书当作车辆的一个永久性部件看待，即使当车辆转让给他人时，也应随车一同转交给新车主。

凡新车，必须特别注意发动机的磨合运转，有关内容请务必参阅本使用说明书。我们将与您保持密切联系，倾听您对五羊-本田产品的宝贵意见，谢谢合作！

再次提醒您，在驾驶前，请仔细阅读此使用说明书和充分地熟悉其中的内容。在未了解车辆的特性前，请不要使用本车辆，请用户妥善保存使用说明书。

感谢您选购五羊-本田摩托车。

祝您驾驶愉快！

五羊-本田摩托（广州）有限公司

与我们联系

如果您在使用五羊-本田制造车辆的过程中有任何意见或建议，请向下述部门或您当地的五羊-本田服务店反映，以便及时解决，谢谢合作！

五羊-本田摩托（广州）有限公司

地址：广州市增城新塘镇永和新新六路1号

电话：(020)3298 9888

邮编：511356

公司网址：<https://www.wuyang-honda.com>

微信公众号：五羊本田摩托

全国统一客服热线：95105798（08:00-22:00）

服务监督电话：(020)3298 9988

我司个人信息保护责任者联系电话：(020)3298 9637



微信公众号



下载本书

重要的注意事项

为了确保您的安全、增加您驾骑的乐趣：

- 请仔细阅读本使用说明书。
- 请遵照本使用说明书中的所有建议和操作步骤。
- 请密切关注本使用说明书中记载的和车辆身上粘贴的安全信息。

您和他人的安全十分重要。安全驾骑本车辆是一项重要的责任。

为了帮助您作出安全方面的正确决策，我们在本使用说明书中提供了安全标签的相关信息。这些信息旨在提醒您注意可能会伤害到您或他人的潜在危险。

当然，要我们列出与车辆骑乘和保养相关的所有危险是不切实际或不可能的。您必须自行作出正确判断。

您将会看到各种形式的重要安全信息，其中包括：

- 车辆身上的安全标签。
- 以安全警告  符号开头的安全信息以及下列几种警告用语之一：危险、警告或小心。这些警告用语的含义是：

危险

若不遵照指示，将会造成严重的人员伤亡。

警告

若不遵照指示，可能会造成严重的人员伤亡。

小心

若不遵照指示，可能导致人员受伤。

以下标题的下方列有其他重要信息：

- **注意** 帮助您避免损坏车辆或其他财产或环境的信息。

请选用五羊-本田纯正零部件

为了保证广大用户的利益及五羊-本田车辆的优良性能和高品质，在您需要时请选用五羊-本田纯正零部件。

一、为什么要选用纯正零部件？

- 质量可靠：售后服务用零件的质量完全与整车生产的零部件质量一致。
- 供应便利：在用户需要时，以适宜的价格，可靠的质量快速提供给用户，以保证全体用户的利益。
- 有时假冒产品表面看起来与五羊-本田纯正零部件没有区别，但若维修和使用起来，情况就大大不同了，假冒件会加速使用性能的劣质化。

二、怎样订购纯正零部件？

- 销售渠道：纯正零部件是五羊-本田公司营销服务部零配件中心通过分布于全国各地的“五羊-本田服务店”向全国销售的。
- 当您购买时请认明“五羊-本田纯正零部件”的标识。
- 请您向当地的“五羊-本田服务店”购买纯正零部件。

三、关于五羊-本田专用机油

- 五羊-本田专用机油是经公司长期精心配置的，专用于最新技术的五羊-本田系列四冲程发动机，具优良的抗氧化和抗腐蚀性，可有效减少发动机磨损和燃油消耗。

注意

使用非五羊-本田纯正零部件可能影响您的行车安全！未按产品使用说明要求使用、维护、保管本产品将会影响您要求提供“三包服务”及质量保证的权利。为了您的安全，请慎重考虑！

敬告想加装电子防盗器等电器的用户

尊敬的用户：

欢迎使用五羊-本田摩托车！五羊-本田摩托车是日本本田技研公司与我司共同精心研究开发的产品，其零部件和整车性能经过严格试验验证，确保了其性能和品质的优越和耐久性，请放心使用。

如果阁下想根据自己实际使用习惯加装电子防盗器及其它摩托车电器，请予以充分考虑我们的以下意见：

1. 建议选用五羊-本田原厂防盗器

五羊-本田防盗器是根据五羊-本田整车线路和电器元件特性专业设计的，使用专用防水端子，每个产品经过严格测试，静态电流小，安全性高，防盗性能好。

2. 慎重选择非五羊-本田防盗器和电器元件

由于非五羊-本田防盗器和电器元件与原车电器元件技术上可能不匹配，增加了原车电器元件工作负荷，破坏整车电气设计平衡，容易对整车蓄电池等元件造成损害，并且影响整车性能（如爬坡性能、排放、油耗等）。

安装非五羊-本田防盗器和电器元件，需要改装原车电缆电线，容易造成整车线路短路、漏电等故障，严重的会造成整车着火以及对驾乘者和周边环境造成危害！

为了您和他人的安全，请慎重选择！

我司不承担因改装线路而造成整车或者零部件发生故障的任何责任，敬请理解。

警告

按公安部规定，机动车不得安装遮挡外部照明和信号装置透光面的装置，用户不得对外部照明和信号装置进行改装，也不得加装强制性标准以外的外部照明和信号装置。

如违反相关规定，所产生的一切后果将由用户自行承担。

注意

请勿对车辆电路、行走、制动等影响车辆行驶安全性的部件进行改装，因为这会影响车辆优越性能的发挥与延续，且降低车辆的驾乘安全性。

产品型号：

型号	本型号特点
WH110T-9B (I)	前鼓刹 / 后鼓刹、前 / 后手制动、铝轮、钢管后货架、标准版
WH110T-9B (II)	前碟刹 / 后鼓刹、前 / 后手制动、铝轮、铝合金后货架、高级版
WH110T-9B (III)	前碟刹 / 后鼓刹、前 / 后手制动、铝轮、铝合金后货架、CBS 制动、智能锁闭

目录

一、摩托车安全	1	拆卸和安装车身组件	28
安全指南	1	检查 / 添加发动机机油	29
安全注意事项	2	制动器	29
骑乘注意事项	3	检查制动液	29
配件和改装	4	检查制动片	30
装载指南	4	检查前制动手柄自由行程	30
二、操作指南	5	调整前制动手柄自由行程	30
零部件位置图	5	检查后制动手柄自由行程	31
仪表	6	调整后制动手柄自由行程	31
开关	7	检查制动蹄块	32
转向锁	8	检查侧支架	32
遮门	8	检查油门	32
智能钥匙系统	9	更换智能钥匙的电池	33
钥匙	9	四、故障处理	34
智能钥匙系统 开启 / 关闭	9	发动机不能起动	34
智能钥匙的感应操作范围	10	警告指示灯点亮或闪烁	34
电源开关 解锁 / 锁定	11	智能钥匙丢失或时车辆提示	34
防盗报警系统	13	当智能钥匙系统不能正常工作时	34
应答系统	15	程序控制燃油喷射 (FI) 故障指示	34
后制动锁定装置	16	扎胎	35
起动发动机	17	电气故障	35
驾驶操作	18	蓄电池没电	35
加油	19	保险丝熔断	35
USB 充电接口	20	灯泡 / LED / 灯具烧坏	36
存放设备	20	五、相关信息	36
三、保养维护	22	钥匙	36
保养的重要性	22	仪表、控件和其他功能	37
保养周期表	22	摩托车的养护	38
保养规范	24	摩托车的存放	39
驾骑前检查	24	摩托车的运输	39
更换部件说明	24	您与环境	39
蓄电池	24	车架号码和发动机号码	40
保险丝	25	含酒精燃油	40
选择发动机机油	26	车辆铭牌	40
制动液	26	废气排放标准	41
曲轴箱通气管	26	催化转换器	41
轮胎 (检查 / 更换)	27	六、技术参数	42
空滤器	28	七、销售三包服务	44
		三包服务	45
		销售三包服务隐私政策	
		附 零售信息卡	

一、摩托车安全

安全指南

为了增强您的安全性，请遵照以下指南：

- 执行本说明书指定的所有日常和常规检查。
- 给油箱加油前熄灭发动机，并远离火花和明火。
- 不要在密闭或半密闭空间内起动车辆。这是因为排出废气中的一氧化碳有毒，可能会致命。
- 驾驶本车辆需持有摩托车驾驶证，严禁无证上道路行驶。

始终佩戴头盔

事实证明：头盔和防护服能明显减少头部和其他部位受伤的几率并降低受伤严重程度。因此，一定要始终穿戴通过认证的头盔和防护服。（ 第 2 页）

骑乘之前

确保您身体状况良好、注意力集中，而且没有喝酒或吃药。确保您和您的随乘者都穿戴上通过认证的头盔和防护服。



驾骑时量力而行

驾骑时绝不要超出您的个人能力范围之外，也不要超过条件允许的速度。疲劳和疏忽会削弱您作出正确判断和安全驾骑的能力。

勿在喝酒或吃药后骑车

饮用酒精或吃药后不得骑车。即使是饮用酒精饮料，也会降低您对条件变化做出反应的能力，而且，喝酒越多，您的反应时间就越慢。吃药后也会产生相同的影响。喝酒或吃药后请勿骑车，也不要让您的朋友酒后驾骑。

让您的爱车保持安全状态

妥善保养您的车辆，让您的爱车始终保持安全驾骑状态，这很重要。每次骑乘前都要检查您的车辆，并完成所有推荐的保养与维护。严禁超载（ 第 4 页），不要擅自改装车辆或加装会影响安全性的配件（ 第 4 页）。

指导您的随乘者抓紧扶手装置或座椅带或抱紧您的腰，转弯时和您一起倾斜身体，脚要放到脚踏杆或脚踏板上，即使是在车辆停下来时也要这样做。

花时间去学习和练习

即使您驾驶过其他车辆，也要先在安全区域练习驾骑本车辆，以熟悉本车辆的运转和操作方式并适应车辆的大小和重量。

骑车时要有防护意识

时刻留意您周围的车辆，不要想当然地认为其他司机都能看到您。要随时做好紧急刹车或躲避绕行的准备。

让自己更容易被看到

尤其是在夜间，要穿上明亮的反光服让自己更醒目，停在适当的位置让其他司机都能看到您，在转弯或变更车道前打信号灯，或在必要时按喇叭提醒行人。

处理意外事件

人身安全是您的第一要务。如果您或其他任何人受伤，应当先仔细评估伤情的严重程度，并判断继续驾骑是否安全。必要时请呼叫紧急援助。如果碰撞事件牵涉到其他人或车辆，则还应当遵循适用的法律法规。

若您决定继续驾骑，首先切断车辆电源，将电源开关转至（关）位置，并评估车辆的状况。检查是否漏液体，检查关键螺母和螺栓是否紧固，并检查方向把、方向柱、制动器和车轮。

请缓慢谨慎驾骑。您的车辆可能已经受到了不会马上显现出来的损坏，请尽快将其送到五羊-本田服务店或有资质的维修店进行彻底检查。

一氧化碳危害

排出废气含有有毒的一氧化碳，一氧化碳是一种无色无味的气体。吸入一氧化碳会导致人失去意识，甚至可能致命。

如果您在密闭或半密闭的空间内启动发动机，您吸入的空气中可能含有危险数量的一氧化碳。切勿在车库或其他密闭空间内启动摩托车的发动机。



警告

在密闭或半密闭的空间内运行摩托车的发动机可能导致有毒的一氧化碳气体快速积聚。

吸入这种无色无味气体会快速失去意识并导致死亡。

仅限在通风良好的户外区域内运行摩托车的发动机。

安全注意事项

- 小心驾驶，手始终放在方向把上，脚始终放在脚踏板上。
- 驾驶时，让随乘者抓紧乘员扶手装置或抱紧您的腰，脚要放到脚踏位置上。
- 务必注意随乘者及其他驾驶员和驾骑人员的安全。

防护服

确保骑乘人员都穿戴有通过认证的头盔、护目镜和醒目的防护服。避免穿着宽松的衣物，以避免被车辆的任何部件夹住。根据天气和路况谨慎驾骑。

手套

具有高耐磨性的全指皮手套。戴皮手套，既可温暖您的手，又可防止您的手免受起泡、开裂、烧伤、碰伤之苦。选择灵活性好、不阻碍操作、与手的大小合适、耐磨的皮制手套。

靴子或骑乘鞋

穿着结实且防滑，并能保护脚踝的骑行靴或骑行鞋。选择高筒鞋子，不能穿拖鞋。

服装

适合骑乘用的具有防护作用的醒目长袖衫和耐穿的裤子（或者防护套装）。尽量选择颜色鲜明的服装，为防止万一，请穿长袖衫和长裤，一旦发生意外，可减少您受伤的程度；勿穿太宽松服装，以免绞缠在您的摩托车上。

护目镜

戴好防尘面罩或护目镜，可保护您的眼睛免受尘土之扰，并增强您的视觉。驾驶前，请确保乘车人员都已戴上头盔、护目镜等防护装备。

护膝

冬天手脚容易受冻，请选择质好、操作性好、保暖性高的产品。

雨天的装束

选择防水性好，紧贴身体的雨衣，接缝做过防水加工的最好。另外还要使别人容易看到自己，所以要尽量选择明亮、显眼的颜色。

头盔

请选用本车型适用的通过安全标准认证，可视度高，尺寸符合您的头部大小的头盔。请仔细阅读头盔说明书后再使用。

- 选用骑行乘员安全适合头型尺寸的合格的头盔；
- 使用时必须系紧系带；
- 必须使用符合本车型标准要求的头盔类型。
- 头盔如果发生过一次较大撞击事故停止使用；
- 注意保管，不要用有腐蚀性溶剂擦洗头盔外表面；
- 请按头盔的使用期限使用，超过使用期限请更换。
- 使用不阻碍视线的面罩或其他通过认证的护目镜。

在车祸中头部受伤往往是致命的。头盔是防护服装中最重要的部分，因为头盔可以使您的头部处于舒适安全的状态。为保证人身安全，切记要佩戴符合国家标准 GB811 的头盔，大小与头的尺寸合适。驾驶时要正确系好带子，带面罩的头盔上若有伤痕，会造成光的乱反射，从而妨碍视线，请勿使用。夕阳时请不要使用影响视线的面罩。另外，请不要使用因翻摔等原因而受到损伤的头盔。

一个颜色鲜艳的头盔可以使您在交通中更“醒目”。“全盔”比“半盔”更安全，请尽量戴“全盔”。



警告

不佩戴头盔会增加撞车事故中严重伤亡的机率。

确保您及随乘者都始终佩戴通过认证的头盔和防护服。

骑乘注意事项

磨合期

新车在最初的 500-1500 公里行驶里程内，遵循这些指南以确保摩托车以后的可靠性和性能。

- 避免全油门启动和迅速加速行驶；发动机转速不得超过最高允许转速的 3/4。
- 避免紧急制动。谨慎驾驶。
- 发动机的转速要经常变化，不要在某一转速下持续行驶。目的是使各零件均衡承载，卸载时适当冷却，达到彼此摩擦吻合。在磨合期间，可适当加大油门加速，使其完全磨合。
- 避免发动机持续在一定低速（轻负荷）运转，否则将使部分零件过度磨损而导致配合不良。只要不超过推荐使用的最高车速，可使发动机加速。但在磨合期内，不可使用最大油门。



停车

- 停放在稳固平坦的地面上。
- 如果必须停在稍微倾斜或松散的地面上，须停稳并让摩托车不能移动或翻倒。
- 确保高温部件不会接触到易燃材料。
- 在发动机、消声器、制动器和其他高温部件冷却前，不要触摸。

标准锁配置（I 型 II 型）

- 为了减少被盗的可能性，离开无人看管的摩托车之前一定要锁上车把并拔掉钥匙。

智能锁配置（III 型）

- 为了减少被盗的可能性，务必锁上车把，锁好电源开关（ 第 11 页），取下本田智能钥匙后离开摩托车。必要时停用本田智能钥匙系统。 第 9 页
请设置防盗报警系统。

此外，还推荐使用防盗装置。

制动器

遵守以下指南：

- 避免过度地紧急制动。
 - ▶ 突然制动会降低摩托车的稳定性。
 - ▶ 转弯时要提前降低车速，及时制动。在转弯的中途如关闭油门或制动，可能会使车辆打滑，造成车辆失控。
- 在湿滑路面上务必谨慎驾驶。
 - ▶ 在这种地面上轮胎更容易滑行，需要更长的制动距离。湿雨季节或泥泞路面都会降低制动性能，不宜高速行驶，并需特别小心。急快地加速、制动或拐弯有可能使车辆失控。为了您的安全着想，请格外小心。
- 避免连续制动。
 - ▶ 在长而陡的坡路下坡等情况下，反复制动会导致制动器严重过热，影响制动效果或失灵。

- 驾驶前，先让机油循环，每次启动发动机时，请按照规范程序操作，特别要注意驾驶前车辆的预热，以使发动机各重要部件能得到机油的充分润滑。
- 例行第一次免费点检：初驶 500 公里时的点检是最重要的工作。磨合期间，所有发动机零部件都已磨合。因此，新车行驶一个月内，建议尽快更换机油，并进行第一次免费点检，以保证车辆发挥最好性能和延长使用寿命。

用侧支架或主支架停车

1. 熄灭发动机。



2. 使用侧支架

放下侧支架。慢慢向左倾斜摩托车直到其重量集中到侧支架上。

使用主支架

左手握着左手把，右手抓紧后扶手，将车身扶正扶直。然后侧身用前脚掌踩在主支架的平面上，利用身体重心向后拉起车身即可将主支架撑起。

标准锁配置（I 型 II 型）

4. 将点火开关旋至锁定位置  并取走钥匙，关闭锁盖遮门。 第 8 页

智能锁配置（III 型）

5. 将点火开关旋至锁定位置 （ 第 8 页），锁定电源开关。 第 11 页
设置防盗报警系统。 第 13 页

- 应同时使用前后制动器以达到完全的制动效果。前、后制动器若分开使用，则制动力不强；而驾驶者为此而加大制动力，会抱死车轮，影响了驾驶稳定性及制动功效，甚至引起车辆翻筋斗现象。

潮湿多雨的环境

潮湿的环境下，路面湿滑，而且潮湿的制动器更降低了制动效率。

在潮湿情况下制动时要格外小心。如果制动器变得潮湿，可以在低速驾驶时使用制动器，这样有助于快速干燥。

CBS 制动系统（III 型）

本车辆配置有制动系统 CBS，可在前后制动器之间分配制动力。

仅操作前制动手柄和操作后制动手柄时，施加在前制动器和后制动器上的制动力分布不同。

为取得最大的制动效果，你需要同时操作前后制动手柄。

- 如制动不良，请交由五羊-本田服务店检修。

加油和燃油指南

遵循下列指南来保护您的发动机、燃油系统和催化转换器：

- 只使用无铅汽油。
- 使用推荐辛烷值的汽油。使用低辛烷值的汽油会降低发动机的性能。

- 不使用含有高浓度酒精的燃油。➡第 40 页
- 不要使用变质或受到污染的汽油，或者机油汽油混合物。
- 防止污垢和水进入油箱。

配件和改装

• 我们强烈建议您不要随意将车辆改装或更改原件的位置。不要添加除本田专为您的摩托车设计的配件以外的任何其他配件或对摩托车的原有设计进行改装。因为这样将会严重影响摩托车的灵活性、稳定性及制动性能，不安全。

• 对摩托车进行改装也可能使您的保修服务失效，并且导致您的摩托车不能合法在公共道路上行驶。在您决定在摩托车上添加配件之前，先要确定哪些改装是安全合法的。

• 随意将车辆改装或更改原件的位置，如灯、消声器、排放控制系统或者是其他设备，都是不符合行车安全和违反有关交通管理规定的。因此，请用切实遵守国家、地方对车辆使用的规定。



不恰当的配件或改装可能会引起撞车事故，在事故中您可能严重受伤甚至死亡。

遵守本使用说明书中关于配件和改装的所有指示。

附件

本公司附件经过我司精心设计，并在摩托车上测试过。用户如因使用、安装劣质附件（含耗电设备）时，所导致的不良后果由用户自行承担，本公司不承担因此而产生的不良后果及责任。

采用附件时，请用户做到以下几点：

1. 仔细检查附件。以不阻挡视线、不减少离地间隙及侧倾角，不限制悬挂机构及转向机构的移动，不改变坐姿、不阻碍操作控制为佳。
2. 非五羊-本田的挡风罩，可能因设计不良或安装不当，而产生较大的空气阻力，致使驾驶不稳。
3. 由于附件的配备可能会改变乘坐的姿势，从而在紧急情况下，对车的操作的反应会有所迟缓。
4. 请参阅技术参数，切勿随意加装任何电器设备。这样会使车辆的电气系统超载，将保险丝烧断，并降低蓄电池的使用寿命，在夜间行驶时有可能突然发生车灯失明的危险；并有可能导致火灾。
5. 安装非五羊-本田原厂防盗器有可能会导致火灾及其它的不良后果，尤其是采用破坏原装电缆电线的安装方法。
6. 本车的设计不适于侧三轮（跨斗）或拖车，若安装上边车或拖车，会使控制机构失灵或严重失控。

装载指南

本车可承载驾驶员和后乘员一名，切勿超载行驶，以免造成人身伤害。

- 搭载额外的负重会影响摩托车的操纵性、制动性和稳定性。承载重物时，驾驶时一定要保持安全速度。
- 避免超载，保持在规定的装载限制范围内。**额定载质量**（➡第 42 页）
- 绑紧所有行李，均匀平稳地放在靠近摩托车中心的位置。
- 不要在车灯或消声器处放置物品。
- 检查前后轮胎，确保合适的胎压。

载人的注意事项

载人时，后座的人也要跨骑乘坐，横坐是很危险的，驾驶员及乘坐者要佩戴头盔，这对安全行驶很重要。行驶过程中，乘客应该用双手紧握乘员扶手装置，脚放在脚踏上。

载物的注意事项

载物时，不要往后货架/后扶手胡乱放很重的东西。注意不要阻碍手把的操作，不要遮挡前照灯灯光。另外还要注意用绳子捆住物品，以防跌落。尽量将货物重心放至车辆的中心部位，使货物重量平均分布在车辆两边，以保持平衡。为防止松动部分给您带来危险，驾驶前请确认货物已绑紧。

如果您需要载货，请您向指定的五羊-本田特约服务店请教，并阅读安装附件说明。装载不当会影响车辆的灵活性、稳定性。即使装载正确，装物时仍需减速行驶。



超载或装载不当会导致意外事故，造成严重伤亡。

请按照本使用说明书上的装载限制和其他装载指南进行装载。

二、操作指南

零部件位置图

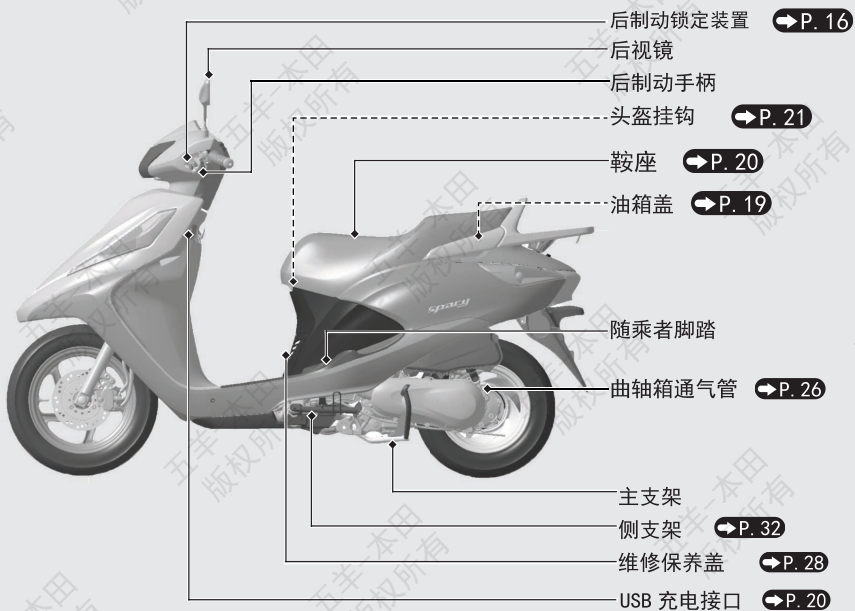
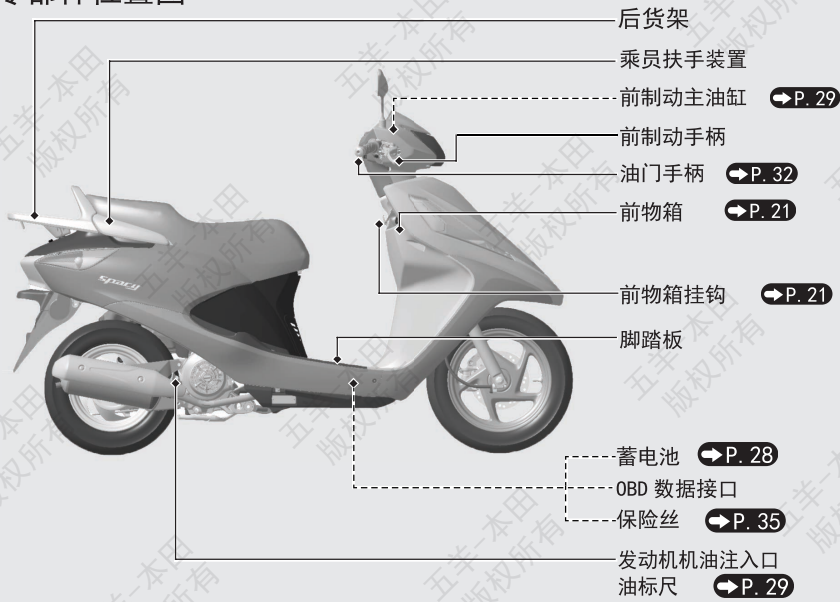

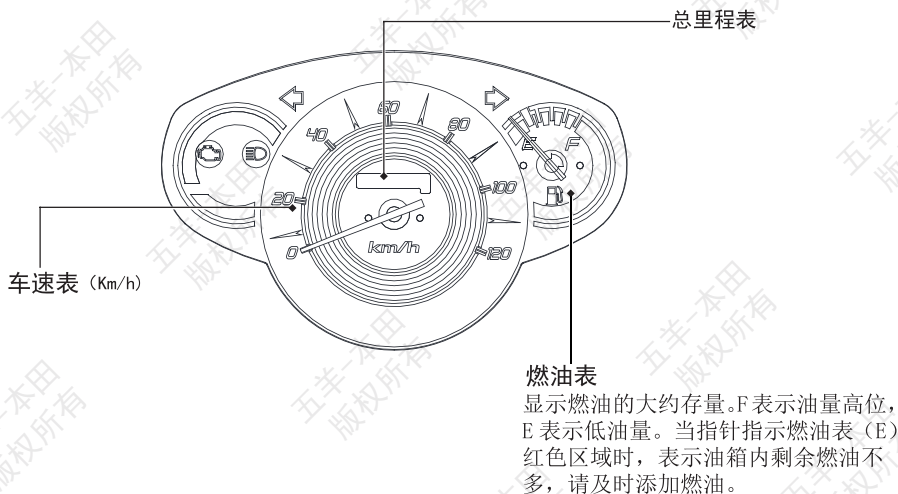

仪表

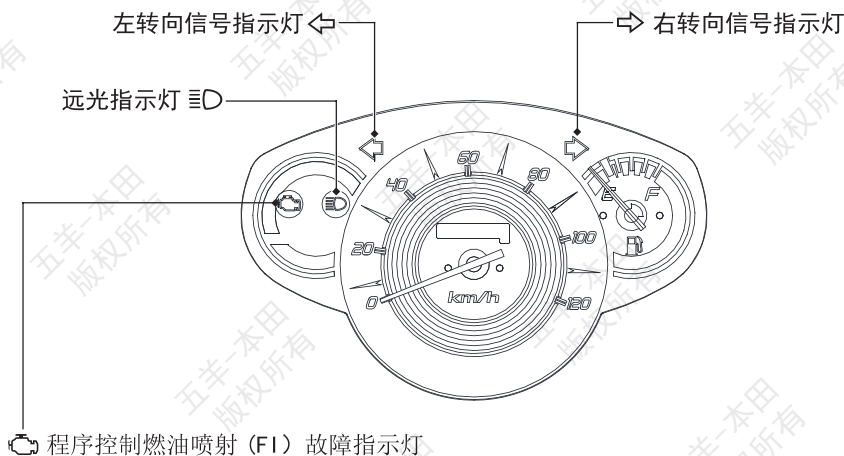

指示灯

如果任何一个指示灯应显示却没有显示，请交由五羊-本田服务店检修。



当电源开关转至  (开) 位置时，短时点亮后熄灭。

如果没有熄灭，请交由五羊-本田服务店检修。

如果在发动机运转时点亮： **P. 34**

开关

前照灯开关

- ☀️：前照灯、位置灯、后尾灯和牌照灯点亮。
- ☀️DCE：位置灯、后尾灯和牌照灯点亮。
- ：前照灯、位置灯、后尾灯和牌照灯关闭。

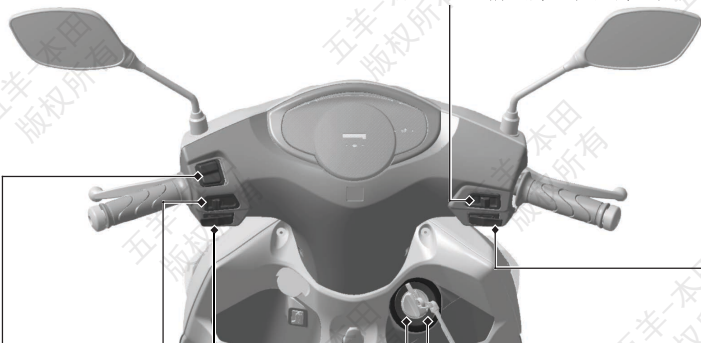

Ⓜ️ 启动按钮

🔊 喇叭按钮



↔️ 转向灯开关

▶️ 通过按开关来关闭信号灯。

前照灯变光开关

- ☀️D：远光
- ☀️DCE：近光

电源开关（标准锁配置 I 型 II 型）

打开 / 关闭电气系统，锁住转向。
▶️ 当钥匙位于 （关）或 （锁定）的位置时可以拔出。

Ⓜ️（开）

打开电气系统以便启动 / 骑行。



SEAT PUSH
鞍座锁开关
打开鞍座。

（关）
熄灭发动机。

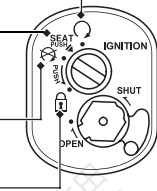
（锁定）
锁定转向。



电源开关（智能锁配置 III 型）

打开 / 关闭电气系统，锁住转向。
▶️ 当钥匙位于 （关）或 （锁定）的位置时可以拔出。

Ⓜ️（开）

打开电气系统以便启动 / 骑行。

（关）
熄灭发动机。

（锁定）
锁定转向。



注意

- 发动机停止但电源开关仍然停留在（开）位置，将继续消耗蓄电池电量。
- 严禁在驾驶过程中转动电源开关。

转向锁

转向锁（标准锁配置 I 型 II 型）

停放时锁定转向以防被推走。
同时推荐U型车轮锁或相似的装置。



■ 锁定

- ① 方向把向左转至尽头。
- ② 按下钥匙，将钥匙旋至 （锁定）位置。
▶如果很难锁上可以轻轻摇晃手把。
- ③ 取下钥匙。

■ 解锁

插入钥匙，按下并将电源开关旋至 （关）位置。

警告

行驶过程中，请勿将电源开关钥匙转到锁定转向锁位置，否则会导致车辆失去控制。

遮门

本车辆在电源开关处安装了遮门。
停车后，关闭遮门以防车辆被盗。

■ 关闭

- ① 从电源开关处取下电源开关钥匙。
- ② 将遮门钥匙的凸位对住遮门上的凹位，然后逆时针旋转遮门钥匙。
▶不用遮门钥匙，你也可以向上拨动遮门按钮来关闭遮门。
- ③ 取下电源开关钥匙。

■ 打开

将遮门钥匙的凸位对准遮门的凹位处，然后顺时针转动即可打开遮门。

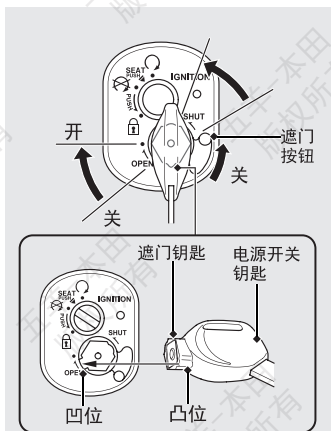

转向锁（智能锁配置 III 型）

停放时锁定转向以防被推走。
同时推荐U型车轮锁或相似的装置。

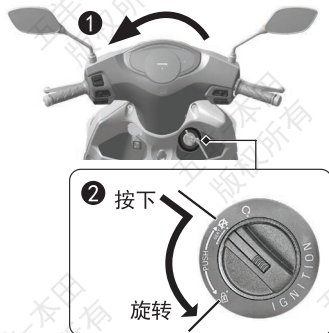

■ 锁定

- ① 方向把向左转至尽头。
- ② 按下电源开关，将电源开关旋至 （锁定）位置。
▶解锁电源开关。▶P.11
▶如果很难锁上可以轻轻摇晃手把。
- ③ 锁定电源开关。▶P.11

■ 解锁

按下电源开关，将电源开关旋转至 （关）位置。
▶解锁电源开关。▶P.11

警告

行驶过程中，请勿将电源开关转到锁定转向锁位置，否则会导致车辆失去控制。

智能钥匙系统 (智能锁配置 III 型)

智能钥匙系统可以不需机械钥匙插入电源开关插槽里的情况下, 在车辆感应范围内可操作电源开关。

智能钥匙系统使用的是低强度无线电波。它可能影响医疗器械, 如心脏起搏器等。

钥匙

本车辆配备以下钥匙:

- 智能钥匙
- 应急钥匙以及钥匙号码牌

智能钥匙

无需将钥匙插入电源开关插槽里的情况下, 在车辆感应范围内可操作电源开关。

- ▶ 锁定或解锁电源开关。
- ▶ 锁定或解锁转向装置。
- ▶ 打开鞍座。

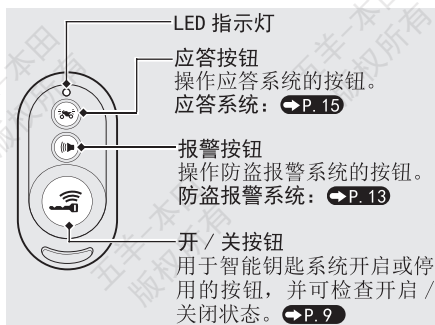

应急钥匙和钥匙号码牌

本车辆有应急钥匙和带有钥匙编号的钥匙号码牌。请将钥匙号码牌妥善保管好。

应急钥匙用于紧急情况使用:

当没有或不能正常使用智能钥匙时, 或车辆断电时, 可使用应急钥匙进行以下操作。

- ▶ 应急钥匙解锁电源开关。 ➡ 第 12 页
- ▶ 应急钥匙锁定或解锁转向装置。
- ▶ 应急钥匙打开鞍座。 ➡ 第 21 页

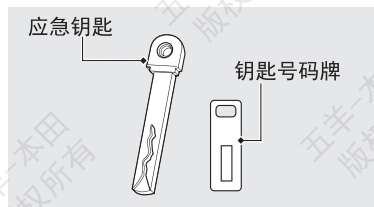

智能钥匙系统 开启 / 关闭

可通过以下操作开启或关闭智能钥匙系统的感应开锁功能。

智能钥匙系统开启状态

智能钥匙进入车辆感应范围时, 按下电源开关认证激活后, 此时可操作电源开关。

智能钥匙系统关闭状态

关闭智能锁系统后, 停止认证不能激活及操作电源开关, 只能使用应急钥匙进行操作电源开关。 ➡ 第 9 页

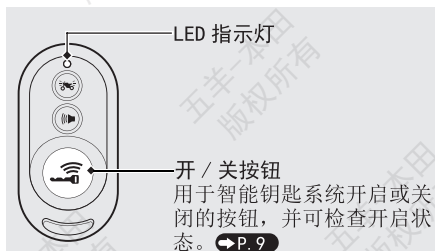

检查智能钥匙系统使用状态

短按 1 下开 / 关按钮, 观察 LED 状态确认。

- ▶ 开启状态: 绿色 LED 短时常亮。
- ▶ 关闭状态: 绿色 LED 快速闪烁。

操作关闭 智能钥匙系统

在开启状态下, 连续按开 / 关按钮 3 次后 LED 灯开始快速闪烁, 此时关闭智能钥匙系统。

- ▶ 第 1 次按下按钮, 当 LED 短时长亮未熄灭时按第 2 次, LED 亮起未熄灭时按第 3 次。
- ▶ 每次按的间隔时间约 1 秒。

操作开启 智能钥匙系统

在关闭状态下, 连续按开 / 关按钮 3 次后 LED 灯开始短时常亮, 此时开启智能钥匙系统。

- ▶ 第 1 次按下按钮, 当 LED 快速闪烁未熄灭时按第 2 次, LED 快速闪烁未熄灭时按第 3 次。
- ▶ 每次按的间隔时间约 1 秒。

智能钥匙的感应操作范围

智能钥匙系统使用的是低强度无线电波。因此，操作范围可能更大，也可能更小，或者感应智能钥匙系统在以下情况下可能无法正常工作：

- 当感应智能钥匙电池耗尽时。
- 当附近有电视塔、发电站、无线电台或机场等产生强烈无线电波或噪音的设施时。
- 当您感应智能钥匙与笔记本电脑或无线通讯设备，如收音机或手机一起携带时。
- 当感应智能钥匙与金属物体接触或被金属物体覆盖时。

该系统可以在下图所示的阴影区域内进行操作。

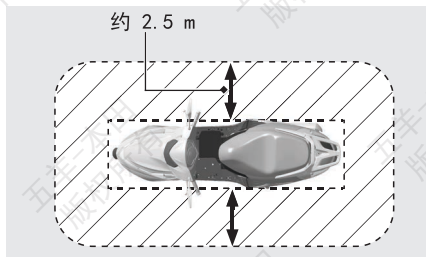

如果智能钥匙在车辆的操作感应范围内，即使在墙或窗户的另一侧，仍然可以解锁电源开关并启动车辆。

- ▶ 请关闭智能钥匙系统功能。☞ 第 9 页
- ▶ 请您将车辆停在感应工作范围外的区域。
- ▶ 请您将智能钥匙放置在感应工作范围外的区域。

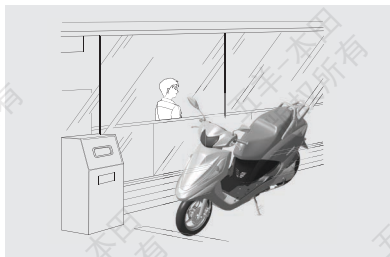

如果智能钥匙在感应操作范围内，任何持有智能钥匙的人都可以执行以下操作：

- 解锁电源开关
- 解锁转向灯
- 起动发动机
- 打开鞍座

在您上下车辆或驾驶时，您应始终将智能钥匙带在身上。

请勿将智能钥匙放在车辆任何隔间内。

无论何时离开车辆，务必关闭电源开关和锁定转向灯 ☞ 第 11 页。

确保电源开关环 LED（蓝灯）熄灭，转向信号灯闪烁 1 次，蜂鸣器响 1 次。电源开关已锁定车辆并进入防盗报警状态，报警指示 LED（红灯）有规律闪烁。☞ 第 13 页

如果电源开关处于 （开）位置，即使没有智能钥匙的人也可以操作车辆。

电源开关 解锁 / 锁定

■ 解锁电源开关

- ① 确保智能钥匙系统已开启。 ➡ P. 8
- ② 电源开关在 (关) 或 (锁定) 位置时按下电源开关, 认证智能钥匙系统。
▶ 车辆通过认证, 转向灯短闪 2 次, 电源开关环 LED (蓝灯) 亮起, 蜂鸣器同时响 2 次。此时电源开关激活后可进行操作。
▶ 蜂鸣器声音可以取消。 ➡ P. 12
- ③ 将电源开关从 (关) 或 (锁定) 旋转至 (开) 位置。
▶ 如果按下电源开关后 20 秒内没有旋转至 (开) 位置, 电源开关环 LED (蓝灯) 将熄灭, 电源开关被锁定, 同时蜂鸣器响 1 次, 转向信号灯闪烁 1 次, 报警指示 LED (红灯) 闪烁 1 次。再 1 秒后蜂鸣器响 1 次, 进入防盗报警状态。
• 如果电源开关在 (开) 位置, 在没有智能钥匙情况下也能转动电源开关, 转动后就锁定在该位置。
• 离开车辆前请留意电源开关所处的位置, 务必将电源开关旋转至 (关) 或 (锁定) 位置。



当智能钥匙系统无法正常工作时 ➡ P. 34

■ 锁定电源开关

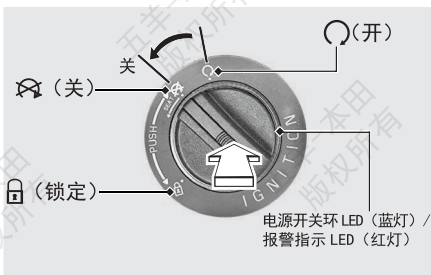

- ① 将电源开关从 (开) 旋转至 (关) 或 (锁定) 位置。
 - ② 通过以下操作之一可以锁定电源开关:
 - 使用的智能钥匙离开操作感应范围。 ➡ P. 10
 - 快速按下电源开关。
 - 将电源开关从 (开) 旋转至 (关) 或 (锁定) 位置后, 等待约 5 秒。
 - 将智能钥匙系统关闭, 停止感应开锁功能。 ➡ P. 9
 - ③ 确保电源开关环 LED (蓝灯) 熄灭, 转向灯闪烁 1 次, 蜂鸣器响 1 次。电源开关已锁定车辆并进入防盗报警状态, 报警指示 LED (红灯) 有规律闪烁。 ➡ 第 13 页
▶ 蜂鸣器声音可以取消。 ➡ P. 12
- 离开车辆时, 务必确保电源开关处于 (关) 或 (锁定) 位置。
 - 当电源开关在 (关) 位置锁定时, 无法锁定转向。若要锁定转向, 请解锁电源开关后再锁定转向。







当智能钥匙系统无法正常工作时 ➡ P. 34



注意

车辆的电池电源在以下情况断电时，电源开关即使旋转至  (关) 或  (锁定) 位置后都不能锁定，可任意转动。



- 当电源开关在  (关) 或  (锁定) 位置时按下电源开关，车辆通过认证后电源开关环 LED (蓝灯) 亮起 20 秒期间时电池电源断开。
- 当电源开关在  (开) 位置时电池电源断开。

要锁定电源开关，请确定车辆电池电源接通后将电源开关旋转至  (关) 或  (锁定) 位置。如电源开关不能锁定请交由五羊-本田维修店检修。



■ 应急钥匙 解锁 / 锁定

当没有智能钥匙，或钥匙不能正常使用时，或车辆断电时，可使用应急钥匙进行解锁 / 锁定电源开关。

解锁

- ① 当电源开关在  (关) 或  (锁定) 位置时，向上推开插槽盖，然后将应急钥匙插入电源开关插槽内。
- ② 将电源开关转到  (开) 位置，解锁电源开关。



锁定

- ① 将电源开关转到  (关) 或  (锁定) 位置。
- ② 取出应急钥匙后关闭插槽盖。

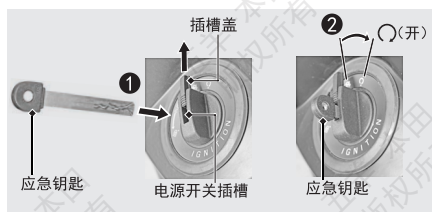
如使用应急钥匙关闭电源开关，则不能自动进入防盗报警状态。请重新设置防盗报警状态。➡P.13



注意

应急钥匙在电源开关当前档位状态插入，取出时必须旋转到该档位才能拔出。请避免在  (开) 位置插入应急钥匙，否则不能在  (关) 或  (锁定) 位置取出。

■ 电源开关 (解锁 / 锁定时) 蜂鸣器声音 启用 / 取消

启用蜂鸣器声音



- ① 关闭智能钥匙系统功能。➡P.9
- ② 轻按开 / 关按钮，智能钥匙 LED 绿灯闪烁。
- ③ 当绿色 LED 灯亮起闪烁时，按下应答按钮。
 - ▶ 正确启用蜂鸣器声音时，绿色 LED 停止闪烁，红色 LED 灯闪烁 1 次。

取消蜂鸣器声音

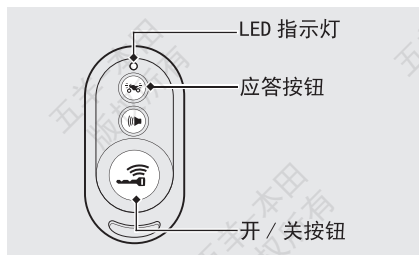

- ① 关闭智能钥匙系统功能。➡P.9
- ② 轻按开 / 关按钮，智能钥匙 LED 绿灯闪烁。
- ③ 当绿色 LED 灯亮起闪烁时，按下应答按钮。
 - ▶ 正确取消蜂鸣器声音时，绿色 LED 停止闪烁，红色 LED 灯闪烁 2 次。



防盗报警系统

防盗报警系统是一种降低失窃可能性的装置。当传感器在电源开关处于  (关) 或  (锁定) 位置时检测到振动或移动, 并且系统处于设定状态时, 报警被激活。

当防盗报警系统检测到接触或移动引起的振动时, 蜂鸣器响起, 转向信号灯闪烁约 10 秒。

- 如果电源开关停留在  (关) 或  (锁定) 位置超过 10 天, 防盗报警系统将不再工作。
- 若要重置系统, 将电源开关旋转到  (开) 位置一次。
- 防盗报警系统使用低强度无线电波。它可能影响医疗器械, 如心脏起搏器。
- 当车内蓄电池电量过低时, 防盗报警系统可能不起作用。



I 自动设置开启防盗报警系统

① 将电源开关从  (开) 旋转到  (关) 或  (锁定) 位置。

▶ 电源开关环 LED (蓝灯) 亮起 5 秒后熄灭, 报警指示 LED (红灯) 闪 1 次, 转向信号灯闪烁 1 次, 蜂鸣器响 1 次, 电源开关锁定。

此时防盗报警系统开启

▶ 报警指示 LED (红灯) 开始有规律闪烁, 闪烁约 1 分钟后熄灭。

智能钥匙在感应范围内车辆不报警, 在感应范围外才会报警发出声音。



I 手动设置开启防盗报警系统

① 在电源开关认证激活后 20 秒内, 电源开关在  (关) 或  (锁定) 位置时。

② 按下智能钥匙的报警按钮。

▶ 电源开关环 LED (蓝灯) 熄灭, 报警指示 LED (红灯) 闪 1 次, 转向信号灯闪烁 1 次, 蜂鸣器响 1 次, 电源开关锁定。

此时防盗报警系统开启

▶ 报警指示 LED (红灯) 开始有规律闪烁, 闪烁约 1 分钟后熄灭。

智能钥匙在感应范围内车辆不报警, 在感应范围外才会报警发出声音。

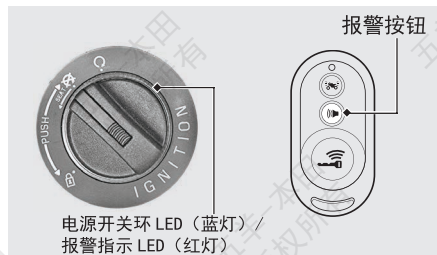

取消防盗报警系统

若要取消防盗报警系统，可执行下列操作之一：

- 按下智能钥匙上的**报警按钮**
 - ▶ 转向灯闪烁 2 次，蜂鸣器响 2 次，报警指示 LED（红灯）熄灭。
- 解锁电源开关。 ➡ **P. 11**
 - ▶ 转向灯闪烁 2 次，蜂鸣器响 2 次，报警指示 LED（红灯）熄灭。
- 使用应急钥匙关闭电源开关。 ➡ **P. 12**

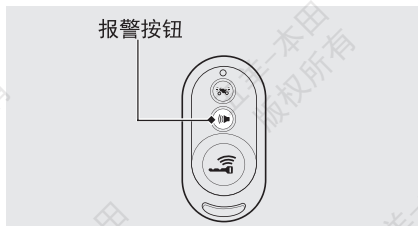

停止激活防盗报警

当激活防盗报警状态时，如要停止报警声音，可执行下列操作之一：

- 按下智能钥匙上的**报警按钮**。
 - ▶ 报警声音停止，及取消防盗报警系统。
- 按下智能钥匙上的**应答按钮**。
 - ▶ 暂停报警声音，启动应答系统，转向灯短闪 2 下，蜂鸣器短响 2 声。不能取消防盗报警系统。
- 解锁电源开关。 ➡ **P. 11**

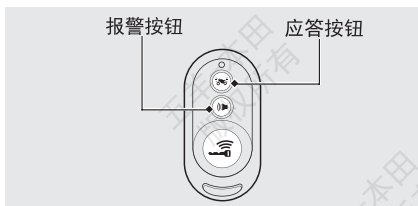

调整防盗报警系统的灵敏度

您可以设置防盗报警系统高中低 3 档灵敏度。

- 1 确保智能钥匙系统已开启。 ➡ **P. 9**
- 2 按下电源开关对智能钥匙系统进行认证。 ➡ **P. 11**
- 3 认证激活电源开关后，15 秒内长按**报警按钮** 5 秒以上，**电源开关环 LED**（蓝灯）开始快速闪烁，蜂鸣器响 1 次，此时进入系统设置状态。
- 4 重复 3 次以下操作可进行灵敏度设置：1 秒内快速短按智能钥匙上的**报警按钮** 2 次，连续操作 3 次，每次的操作间隔约 1 秒。
 - ▶ 重复 3 次操作后蜂鸣器响 1 次，**电源开关环 LED**（蓝灯）慢闪烁，此时可进行设置灵敏度。
 - ▶ 如 1 分钟内未按下**报警按钮**，将取消设置模式，**电源开关环 LED**（蓝灯）熄灭。若如此，请返回到步骤 2 按步骤再做一次。



- 5 按下**报警按钮**，灵敏度分高中低 3 个档位可供选择。
 - 3 次报警音：高灵敏度
 - 2 次报警音：中灵敏度
 - 1 次报警音：低灵敏度**电源开关环 LED**（蓝灯）在设定时慢闪烁。
- 6 选择完不操作静待 10 秒后，直到**电源开关环 LED**（蓝灯）熄灭，蜂鸣器响 1 次。此时灵敏度档位设置完毕。



如果防盗报警系统不能正常工作

如果出现以下任何一种情况，可能是车内蓄电池过放电或系统出现问题。 ➡ **P. 28**
请拆下电池，交由五羊-本田服务店检修。

- 报警系统不响。
- 报警系统响了，但声音渐弱。
- 报警系统不会停止。

应答系统

应答系统是一个能找到您的车辆位置的装置。并可以通知您智能钥匙系统的防盗功能已开启的装置。



在电源开关处于  (关) 或  (锁定) 位置时, 按下智能钥匙上的应答按钮, 通过转向信号灯、电源开关环 LED 灯亮起, 蜂鸣器响起, 告知您车辆的位置。电源开关环 LED (蓝灯) 将点亮约 1 分钟。

应答系统使用低强度无线电波。它可能影响医疗器械, 如心脏起搏器。

操作

按下智能钥匙上的**应答按钮**。

- ▶ 转向信号灯短闪 2 下, 蜂鸣器短响 2 声, 电源开关环 LED (蓝灯) 亮起约 1 分钟后熄灭。
- ▶ 当电源开关解锁后, 应答系统将不起作用。

如果电源开关停留在  (关) 或  (锁定) 位置超过 10 天, 应答系统将不再工作。若要重置系统, 解锁电源开关并将其旋转至  (开) 位置一次。

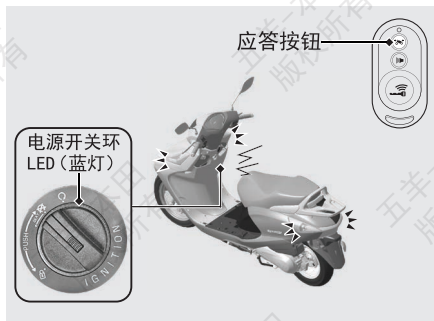

- ▶ 解锁电源开关  P. 11

当车内蓄电池电量过低时, 应答系统可能不起作用。



调整应答蜂鸣器音量大小级别

您可以设置选择蜂鸣器音量大小 3 个级别。

- ① 确保智能钥匙系统已开启。  P. 9
- ② 按下电源开关对智能钥匙系统进行认证。
 P. 11
- ③ 认证激活电源开关后, 15 秒内长按**报警按钮** 5 秒以上, 电源开关环 LED (蓝灯) 开始快速闪烁, 蜂鸣器响 1 次, 此时进入系统设置状态。
- ④ 重复 3 次以下操作可进行音量大小设置: 1 秒内快速短按智能钥匙上的**应答按钮** 2 次, 连续操作 3 次, 每次的操作间隔约 1 秒。
 - ▶ 重复 3 次操作后蜂鸣器响 1 次, 电源开关环 LED (蓝灯) 慢闪烁, 此时可进行设置灵敏度。
 - ▶ 如 1 分钟内未按下**应答按钮**, 将取消设置模式, 电源开关环 LED (蓝灯) 熄灭。若如此, 请返回到步骤②按步骤再做一次。

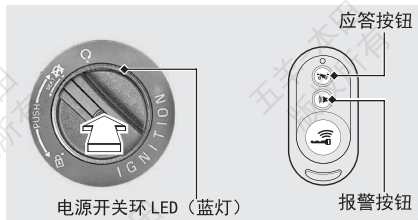

- ⑤ 按下**应答按钮**, 从 3 种音量大小级别中选择合适的声量。
电源开关环 LED (蓝灯) 在设定时慢闪烁。
- ⑥ 选择完不操作静待 10 秒后, 直到电源开关环 LED (蓝灯) 熄灭, 蜂鸣器响 1 次。此时音量大小级别设置完毕。

■ 应答蜂鸣器声音 开启 / 关闭

当您按下智能钥匙的应答按钮寻车时，可以设置开启 / 关闭应答蜂鸣器的声音。

关闭应答蜂鸣器声音

- ① 长按应答按钮 2 秒以上，智能钥匙 LED 灯绿色转红色后熄灭。
- ② 此时按下应答按钮时蜂鸣器声音关闭，红色 LED 亮起。

开启应答蜂鸣器声音

- ① 长按应答按钮 2 秒以上，智能钥匙 LED 灯红色亮起后熄灭。
- ② 此时按下应答按钮时蜂鸣器声音开启，绿色 LED 亮起。



后制动锁定装置

启动车辆和预热发动机时，一定要使用后制动锁定装置。

■ 锁紧

握紧后制动手柄，按下设定好后制动锁定片的位置。

► 如后制动没有正确调整，后制动锁定装置将不起作用。 ➔ P. 31

■ 解锁

握紧后制动手柄，直至后制动锁定片松开回弹复位后再松开后制动手柄。

► 驾驶前，请确认后制动锁定装置已完全解除锁紧状态且后轮无拖滞感觉。

标准锁配置
(I 型 II 型)
后制动锁定片

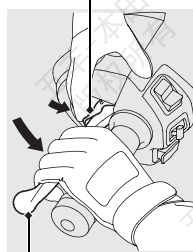

后制动手柄

智能锁配置
CBS (III 型)
后制动锁定片

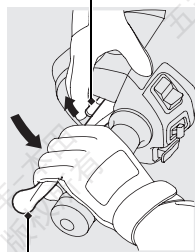

后制动手柄

标准锁配置
(I 型 II 型)
后制动锁定片

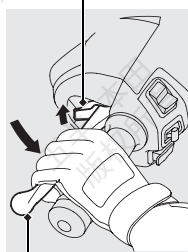

后制动手柄

智能锁配置
CBS (III 型)
后制动锁定片

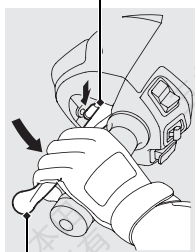

后制动手柄

启动发动机

无论发动机处于冷机或热机状态，请遵照下面的指示启动发动机。

- 配备了智能钥匙系统车型（III 型），当您驾驶摩托车时，请始终把智能钥匙带在身上。

➔ P. 10

注意

- 如将摩托车在高于海拔 1500 米或低于起点海拔的地域使用，为使车辆达到最佳使用状态请咨询五羊 - 本田服务店。
- 如将车辆运输到比原来使用的地方高于或低于 2000 米的地方，你的车辆发动机可能无法获得最佳性能，请运输前咨询五羊 - 本田服务店。

- ① 将车辆置于其主支架上。
- ② 锁定后制动锁定装置。➔ P. 16
- ③ 将电源开关旋转至 (开) 位置。
- ④ 全关油门的情况下，按下启动按钮。发动机一起动就松开启动按钮。

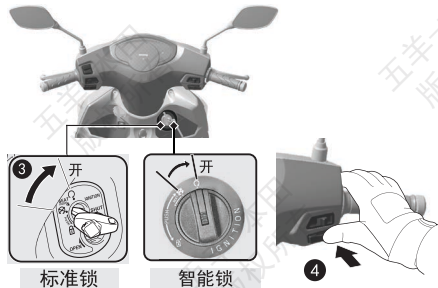

如果发动机不能启动：

- ① 将摩托车置于其主支架上和锁紧后制动锁定装置。➔ P. 16
- ② 轻轻加油门（当无自由行程时，再扭动约 3mm），并按下启动按钮。

约 3 mm (0.1 in)，无自由行程

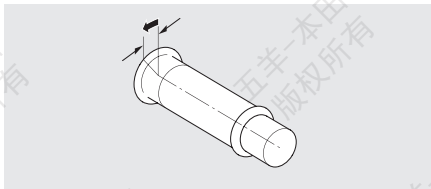

如果发动机没有启动：

- ① 全开油门，并按下启动按钮 5 秒钟。
- ② 重复执行正常启动程序。
- ③ 如果发动机启动，怠速不稳时，轻轻加油门。
- ④ 如果发动机没有启动，等 10 秒钟再重复步骤①和②。

注意

- 如果发动机在 5 秒内未能启动，将点火开关旋至 (关) 位置，等待 10 秒钟，待蓄电池电压恢复后，再次启动发动机。
- 长时间的高速怠速和旋转会损坏发动机和排气系统。
- 猛加油门或高速怠速 5 分钟以上，可能会导致排气管变色。
- 如全开油门启动发动机时，因车内的电气控制系统会切断电源和燃油供应，所以不能启动发动机。

■ 如果发动机不能启动 ➔ P. 34

驾驶操作

■ 起动车辆

- ① 将摩托车向前推离收起主支架。
 - ▶ 锁紧后制动锁定装置。 ➡ P. 16
 - ▶ 保持油门全关。
 确保侧支架和主支架向上。
- ② 上车。
 - ▶ 从左侧跨上摩托车，至少保持一只脚着地。
- ③ 松开后制动锁定装置。 ➡ P. 16
- ④ 加速和减速
 - 加速：轻轻加大油门。
 - 减速：关闭油门。

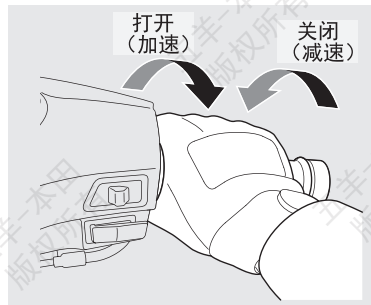

■ 车辆制动

- 关闭油门，并同时使用前后制动器手柄。
- ▶ 驾驶时不要使用后制动锁定装置。可能会锁定后轮，导致车辆失控。



⚠ 警告

- 在潮湿气候，雨天或者松软的路面上驾驶时，制动力会降低。
- 刹车、加速或转弯时要特别谨慎。
- 请降低速度驾驶以便有足够长的刹车距离。
- 尽量使车辆处于直立状态。
- 当驶经光滑的表面如：铁轨、铁板、孔盖、喷漆的路线等处时，要多加注意。

⚠ 警告

- 在您驾驶摩托车之前，一定要仔细阅读摩托车安全驾驶信息。
- 行驶过程中、空转或停车时，切勿让易燃物（如干草或树叶）接触排气系统。

注意

- 驾驶时，手抓着制动手柄，但不能用力，否则有可能引起制动效果，同时制动灯闪亮，令其他驾驶员以为你要刹车，并可能造成制动器过热，降低刹车效果。
- 应该同时使用前后两个制动器。单独使用前或后制动器会降低刹车效果。
- 过度制动可能使其中一个车轮锁死，从而导致车辆失控。
- 当在下坡路上行驶时，关闭油门手把减速，使用前后制动器使车辆逐渐减速。避免持续使用制动器，它会过热而降低刹车效果。
- 当接近拐角或需要转弯时，请减速通过并同时使用前后制动器使速度逐渐减慢。

加油

燃油类型：只使用无铅汽油。

燃油辛烷值：您的摩托车专为使用 91 或更高的研究法辛烷值（RON）而设计。

油箱容量：6.4 L

■ 加油和燃油指南 → P. 4

打开油箱盖

① 打开鞍座 → P. 20

② 逆时针转动油箱盖，将其拆下。
加油不可加注到油箱槽以上。

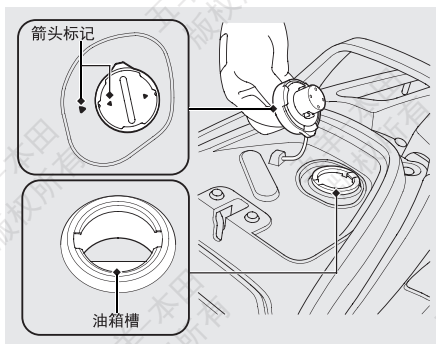

关闭油箱盖

- ① 将油箱盖对准注油口顺时针转动并拧紧。
▶ 拧紧油箱盖直到对准箭头标记，确保油箱盖已经拧紧。
- ② 关闭鞍座。

警告

汽油是非常易燃易爆的物质。处理汽油时您有可能被烧伤或严重受伤。

- 在储存汽油或加油的场所，必须停止发动机，不要吸烟、远离明火或火花。
- 在加油时，要在通风良好的场所进行。
- 仅在室外处理汽油。
- 如有溅出，立即擦干净。

注意

在加油时，不要加得太满，不可超过油箱槽，否则会导致油箱汽油溢出。如发生以下不良现象，请尽快到五羊-本田服务店清理或更换炭罐：

1. 若汽油溢出进入炭罐，过多的汽油可能会进入发动机燃烧室，将会令车辆出现启动困难或无法起动的故障。
2. 若汽油溢出进入炭罐，过多的汽油将会导致炭罐的活性炭过早损坏。
3. 若汽油溢出从车辆底部排出后，将会有引起火灾的隐患。

注意

- 请只使用无铅汽油，否则导致催化转换器的过早损坏。
- 如果在正常载荷情况下发动机处于稳定速度时发生“爆震”或者“爆燃”，则应当更换汽油品牌。如果爆震或爆燃继续，则咨询您的五羊-本田服务店。由于使用不当所造成的损坏不在本公司的保修范围内。

USB 充电接口

USB 充电接口位于前物箱左上方。

使用 USB 设备需要您自行承担风险。在任何情况下，本公司对使用 USB 设备时发生的任何损坏均不承担责任。

使用 USB 插座时打开盖子。



可以使用 USB 接头连接。

额定功率为 5 W (5 V, 1.0 A)。

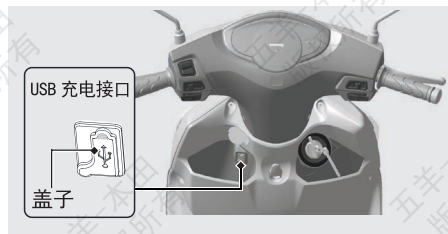
▶ USB 插座仅用于充电。



使用方法

1. 电源开关处于  (关) 位置，打开 USB 充电器的盖子。
2. 用 USB 电缆将车辆的 USB 充电接口与 USB 设备连接。
3. 将电源开关转至  (开) 位置。充电完成后关闭电源开关，断开连接并取出设备。
4. 充电完成后或需要停止充电时，将电源开关转至  (关) 位置，断开连接并取出设备。

▶ 为防止蓄电池电量过低(耗尽)，请确保 USB 接口消耗电流时发动机保持运转。

▶ 为防止异物进入 USB 接口内，请务必在不使用 USB 接口时关闭盖子。

▶ 小心固定所有连接设备，否则振动会导致其损坏或者突然移位。

注意

- 使用任何发热的 USB 设备或额定值不当的 USB 设备可能损坏 USB 接口。
- 请勿在潮湿条件下，冲洗时或其他潮湿条件下使用 USB 充电接口，否则将损坏 USB 充电接口。
- USB 电缆线束不得遭受挤压。
- USB 电缆线束不得干扰转向或控制装置。
- 请勿在高温环境中使用 USB 充电接口。
- 使用 USB 充电接口为设备充电期间，不要使用该设备，需停止充电并断开连接后再使用该设备。
- 使用 USB 充电期间，切勿长时间离开充电车辆，应处于视线范围内，以免发生安全事故。
- 充电完成后或停车离开后，务必将待充电设备带走，避免财物损失。

存放设备

鞍座

标准锁配置 (I 型 II 型)

■ 鞍座打开

- ① 将车把转向正前方。
- ② 将电源开关钥匙插进电源开关并旋到“SEAT PUSH”位置。
- ③ 按压电源开关钥匙。
- ④ 打开鞍座。

鞍座关闭

关闭并向下压鞍座的后部直至其锁定。轻轻向上拉以确保座位已牢固锁定。注意勿将您的车钥匙锁到鞍座下方的行李箱里。

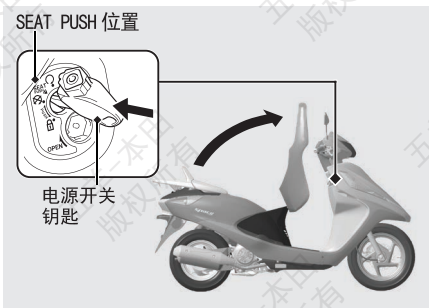

■ 鞍座关闭

关闭并向下压鞍座的后部直至其锁定。轻轻向上拉以确保座位已牢固锁定。注意勿将您的车钥匙锁到鞍座下方的行李箱里。

智能锁配置 (III 型)

■ 鞍座打开

- ① 解锁电源开关。 ➡ P. 10
- ② 将车把转向正前方。
- ③ 将电源开关旋转至 SEAT 位置。
- ④ 打开鞍座。

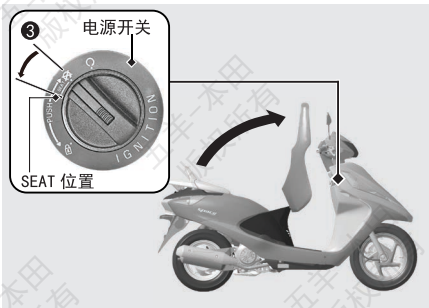

■ 鞍座关闭

关闭并向下滑鞍座的后部直至其锁定。轻轻向上拉以确保座位已牢固锁定。注意勿将您的车钥匙锁到鞍座下方的行李箱里。

■ 使用应急钥匙打开鞍座

当没有智能钥匙时,或钥匙不能正常使用时,或车辆断电时,可使用应急钥匙进行解锁鞍座锁开关,将鞍座打开。

- ① 将车把转向正前方。
- ② 将应急钥匙插入电源开关插槽内。
- ③ 操作鞍座锁开关。
▶ 逆时针转动电源开关到 SEAT 位置。
- ④ 打开鞍座。

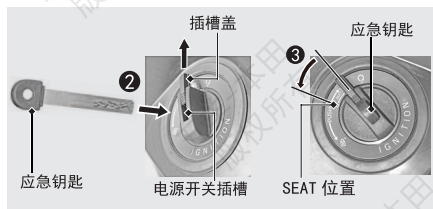

头盔挂钩

头盔挂钩位于鞍座下方。

- ▶ 仅在停车时使用头盔挂钩。

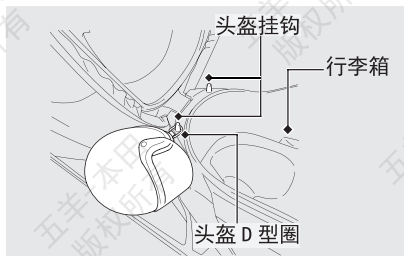

警告

将头盔悬挂在头盔挂钩上驾驶时,会干扰您安全操纵摩托车,由此可能引发事故,造成严重伤亡。

仅在停车时使用头盔挂钩。请勿在驾驶时将头盔固定在头盔挂钩上。

行李箱

切勿超出最大负载限制。

最大重量: 10 kg

- ▶ 请勿存放任何易燃或易受热损伤的物品。
- ▶ 请勿存放贵重物品或易碎物品。

前物箱和前物箱挂钩

前物箱和前物箱挂钩的最大允许载荷应不大于 1.5 kg

前物箱为开放式。

- ▶ 请勿存放贵重物品或易碎物品。

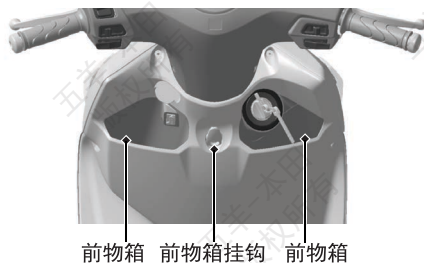

三、保养维护

请在试图进行任何保养前仔细阅读“保养的重要性”和“保养规范”。维修数据请参考“技术参数”。

保养的重要性

保养的重要性

务必保持您的摩托车处于良好的维护保养状态，这对您的安全，以及保护您的财产、获得最佳性能、防止故障和减轻空气污染至关重要。进行保养是摩托车车主的责任。确保在每次骑乘前都进行检查，而且按保养周期表中的说明进行定期检查。（➡第 23 页）



警告

骑乘前未能进行正常保养或未能正确解除故障都可能导致重伤或致命事故。

请始终遵循本使用说明书中提供的检查、保养建议和保养周期表。

保养表中陈述的保养周期表和定期保养的记录是帮助您正确维护您的摩托车。保养表中陈述的保养周期是根据通常的驾驶条件而规定的。使用率很高、或者在非常泥泞、灰尘很大的地区驾驶的摩托车需要更加频繁的维护保养。

如果您的摩托车翻倒过或发生过碰撞，即使您可能有维修的能力，但我们还是建议您到专业的五羊-本田服务店检查所有的主要部件。

保养的安全性

请在每次维护保养前阅读保养说明，确保您具备了必要的工具、部件和技能。我们无法提醒您在进行保养时可能出现的每一个危险。只有您自己才能决定是否应该执行保养维修。

- 保养表中的保养项目包括一些重要的维修任务。如果您具有专业的机械知识，您可以根据这些指示以及所配的工具进行维修保养工作。
- 其它比较困难或需要专业维修工具的维修保养项目最好由专业技术人员完成。车轮拆卸必须要由专业的五羊-本田特约服务人员或其他合格的专业机械人员来完成。
- 本手册的操作方法只是用于辅助紧急维修。

保养时请遵循下列指南。

●在您维修保养前，请确保发动机已熄火并取下电源开关钥匙，同时避免以下潜在危险：

- 吸入发动机排出的一氧化碳等碳化物废气，请在通风良好的环境中启动发动机。
- 被灼伤，请先让发动机、排气系统、制动器和其他高温零件冷却后，再进行维修工作。
- 被摩托车转动部分碰伤，在没有熄火之前，请不要触摸运动部位。

●在维修保养前，确信你已具备了必要工具及维修常识。

●为避免摩托车翻倒，请用侧支架、主支架或维修支架将车辆停在坚固且平坦的地面上。

●在没有放下主支架、启动发动机前，请先握紧后制动手柄防止后轮发生转动，并且避免人员与车轮接触导致受伤的可能性。

●在处理汽油或电池时，禁止吸烟及明火。只使用非燃料溶剂而不是汽油清洗摩托车。保持香烟、花火和火焰远离蓄电池和所有燃油相关零件。 建议您在当地的五羊-本田服务店进行全方位的维修保养。

为了保证摩托车的最佳性能和可靠性，请向您当地的五羊-本田服务店购买纯正零部件进行维修更换。

保养周期表

保养周期表上规定了为确保安全、可靠性能和正常排放所必需进行的保养要求。

保养工作应由经过良好培训并配备相关设备的技术人员按照本田的标准和规范来完成。

五羊-本田服务店满足所有的这些要求。保留一份精确的保养记录将有助于确保您的摩托车得到正确保养。

确保由执行维护保养的人员完成此记录。

所有例行定期保养都是摩托车主正常的使用成本，五羊-本田服务店将对其进行收费。请保留好收据。如果您要转让摩托车，请将这些收据和摩托车一起转给新的车主。

本公司建议五羊-本田服务店在每次定期维修保养后对您的摩托车进行路试。

保养级别

🔧: 中级。除非您具有必需的工具和机械技能, 否则我们建议由五羊-本田服务店来完成。

✂️: 技术保养。为了安全起见, 请交由五羊-本田服务店来完成。

保养图例

I: 检查 (必要时, 进行清洁、调整、润滑或更换)

L: 润滑

R: 更换

C: 清洁

项目	驾驶员前检查 第24页	频率*1								年检	定期更换	参照页码	
		x1,000 km	1	4	8	12	16	20	24				
		x1,000 mi	0.6	2.5	5	7.5	10	12.5	15				
燃油管路	🔧			I	I	I	I	I	I	I		-	
燃油量		I										19	
油门操作	🔧	I		I	I	I	I	I	I	I		32	
空气滤清器*2	🔧							R	(每16,000公里R)			-	
曲轴箱通气*3				C	C	C	C	C	C	C		26	
火花塞	✂️			I	R	I	R	I	R			-	
气门间隙	✂️		I	I	I	I	I	I	I	I		-	
发动机机油		I	R	R	R	R	R	R	R	R	R	29	
机油滤网	✂️					C				C		-	
发动机怠速	🔧		I	I	I	I	I	I	I	I		-	
燃油蒸发控制系统	🔧					I						-	
传动皮带	🔧	I	每8000公里I, 每24000公里R										-
减速齿轮油*1*5	🔧										2年	-	
电池	🔧			I	I	I	I	I	I	I		24	
制动液*1	🔧	I		I	I	I	I	I	I	I	2年	26, 29	
制动片 / 蹄块的磨损		I		I	I	I	I	I	I	I		30, 32	
蹄块的磨损		I		I	I	I	I	I	I	I		32	
制动系统		I	I	I	I	I	I	I	I	I		-	
后制动锁操作	🔧		I	I	I	I	I	I	I	I		16	
前照灯光束				I	I	I	I	I	I	I		-	
灯和喇叭		I										-	
离合器蹄块磨损	✂️				I			I		I		-	
侧支架		I		I	I	I	I	I	I	I		32	
悬挂	🔧			I	I	I	I	I	I	I		-	
螺母、螺栓、紧固件	🔧		I		I			I		I		-	
车轮 / 轮胎	✂️	I		I	I	I	I	I	I	I		27	
方向柱轴承	✂️		I									-	

注:

*1: 如果里程表的读数较高, 应该按照此处规定的周期更频繁地进行维修保养工作。

*2: 如果在特别潮湿或灰尘较大的地区驾驶, 则要更频繁地进行维修保养工作。

*3: 如果在雨天或油门全开的情况下驾驶, 则要更频繁地进行维修保养工作。

*4: 更换工作要求具备机械技能: 由熟练的专业技术人员来完成

*5: 首次更换时间: 车辆行驶约1000km左右后更换(与首次更换发动机机油同期进行)。以后每行驶5000km或每使用2年时间更换一次(视使用环境和路况适当调整, 环境和路况恶劣时更换间隔应更频繁)。







如车辆节气阀为电装, 请定期到服务店进行保养。

保养规范

驾骑前检查

为了确保安全，您有责任进行驾骑前的检查，并确保您所发现的问题都已得到改正。驾骑前检查是必需的，这不仅是为了安全，更是因为一次抛锚，甚至是轮胎漏气，都会带来极大的不便。若发现任何问题，都要给予重视，并交给您的五羊-本田服务店帮助解决。

驾骑摩托车前请进行如下检查：

- 燃油量 — 必要时请加油。（第 19 页）
- 油门 — 检查其在各个转向位置是否能平滑开启和完全关闭。（第 32 页）
- 发动机机油油位 — 必要时请添加机油。检查是否泄漏。（第 29 页）
- 制动 — 检查前后制动及其运行：
 - 前** ▶ 鼓刹：检查前制动蹄块磨损。（第 32 页）
 - ▶ 碟刹：检查前制动液液位和制动片磨损。（第 30 页）
 - 后** ▶ 检查后制动蹄块磨损。（第 32 页）

- 灯和喇叭 — 检查车灯、指示灯和喇叭功能是否正常。
- 车把及前后轮 — 检查车把及前后轮紧固状态，如有松动，请紧固及调整好再驾骑。
- 车轮和轮胎 — 检查其使用状况和胎压，必要时请调整。（第 27 页）
- 反射器 — 检查是否破损或污染。

警告

不正确的维修保养或驾骑前没有正确处理车辆毛病，可能会发生严重的人员伤亡或车辆损毁。

要养成驾骑前进行车辆检查的习惯。

更换部件说明

为了确保可靠性和安全性，请使用五羊-本田原装部件或替代件。当您订购有颜色的组件时，请到当地的五羊-本田服务店咨询其车辆主体色。

请记录好型号名称、颜色和代码以供下次订购零部件使用。

颜色：_____ 代码：_____

警告

安装非五羊-本田部件可能会让您的摩托车变得不安全，导致让您受重伤甚至死亡的事故。

请始终使用为您的摩托车设计并通过认证的五羊-本田原装部件或替代件。

蓄电池

您的摩托车配备有免维护型蓄电池。您无需检查蓄电池电解液水平和添加蒸馏水。如果蓄电池端子变脏或被腐蚀，请清洁蓄电池端子。不要拆下电池盖密封件。充电时无需拆下盖。

注意

您的蓄电池是免维护型蓄电池。禁止撬开或拆下蓄电池密封盖，否则会造成永久损坏。请勿使用汽车蓄电池跨接起动车辆，因为这会损坏车辆电气系统。

注意

蓄电池处理不当可能会对环境和人体健康造成危害。请务必确认当地法规中的适当蓄电池处理说明。

注意

- 如果您的电池电力不足或者有电解液漏出（引起启动困难或其它电路方面故障），请到当地的五羊-本田服务店检查。
- 如果经常启动或者低速短距离行驶，需要适当补充电，建议每2个月到当地的五羊-本田服务店进行一次充电维护。
- 电池保存温度-15℃~60℃，长期不使用蓄电池，请断开端子连接，每3~6个月到当地的五羊-本田服务店检查并补充电一次（高温40℃以上建议增加检查频次），使电池保持满充电状态，能更好地发挥摩托车性能。

紧急情况下的措施

如果发生以下任何一种情况，请立即看医生。

- 电解液溅入眼睛中：
 - ▶ 用冷水重复冲洗眼睛至少15分钟。使用受压的水可能会损伤眼睛。
- 电解液溅到皮肤上：
 - ▶ 脱掉受影响的衣服，并用水彻底清洗皮肤。
- 电解液溅入口中：
 - ▶ 用水彻底冲洗口腔，不要吞咽。

警告

蓄电池在正常工作时会排放出爆炸性氢气。

蓄电池直接与火花或者明火接触可能会引起爆炸，所产生的威力足以使人受伤甚至死亡。

请让熟练的技术人员进行蓄电池的维修，维修保养时请穿戴防护服并带上面罩。

清洁蓄电池端子

1. 取下蓄电池。（▶ 第28页）
2. 如果端子刚开始腐蚀且上面覆有白色的物质，用温水清洗并擦干净。
3. 如果端子被严重腐蚀，用钢丝刷或砂纸来清洁和抛光。请佩戴护目镜。

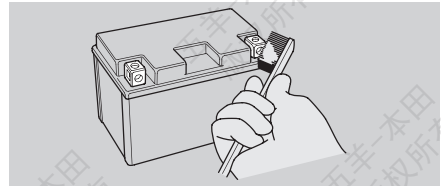

4. 清洁后，装回蓄电池。

蓄电池寿命是有限的。咨询五羊-本田服务店何时需要更换蓄电池。一定要更换同型号的免维护蓄电池。

注意

安装非五羊-本田电气配件会让电气系统超载，导致蓄电池放电，而且可能破坏系统。

保险丝

保险丝用于保护摩托车上的电路。如果您的摩托车上某些电气部件停止运转发生故障，请检查并更换熔断的保险丝。（▶ 第35页）

检查和更换保险丝

将电源开关切换至 （关）位置，然后取出并检查保险丝。如果保险丝熔断，务必用相同规格的保险丝进行更换。保险丝规格请参照“技术参数”。（▶ 第43页）

保险丝熔断

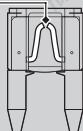

注意

更换高于额定值的保险丝会增加损坏电气系统的几率。

请勿使用规定规格外的保险丝。否则会对电气系统产生严重不良影响，甚至引起失火、烧毁灯泡或损害发动机。

如果保险丝经常熔断，可能有电气故障。请交由五羊-本田服务店检修。

选择发动机机油

发动机机油的消耗和油质的下降会因驾驶条件和使用时间而有所不同。

经常检查发动机机油位，如果需要，请添加推荐的发动机机油。变脏或用久的机油应尽快更换。

■ 选择发动机机油

推荐发动机机油

- 推荐使用五羊-本田专用机油。
- 本田四冲程摩托车机油 API SJ 级或更高，标有“Energy Conserving”（节能）或“Resource Conserving”（节源）的机油除外，SAE 10W-30，JASO T 903 标准 MB 关于推荐的发动机机油，请参照“技术参数”。（➡第 43 页）

如果您使用非本田的发动机机油，请检查标签，确保满足下列所有条件：

- JASO T 903 标准^{*1}：MB
- SAE 标准^{*2}：10 W-30
- API 分类^{*3}：SJ 或以上

*1. JASO T 903 标准是四冲程摩托车发动机用机油的一个指数。有两个等级：MA 和 MB。例如，以下标签表示 MB 级。



*2. SAE 标准是按粘度来对发动机机油划分等级。

*3. API 分类指定了发动机机油的质量和性能评级。使用 SJ 或更高等级的发动机机油，除了在圆形 API 服务标志上标有“Energy Conserving”（节能）或“Resource Conserving”（节源）的发动机机油。

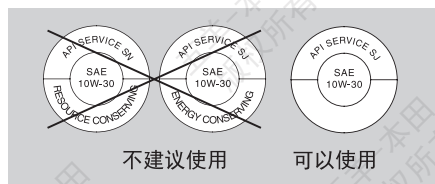

制动液

除非在紧急情况下，否则请勿添加或更换制动液。仅使用从密封容器中新取出的制动液。如果您添加了制动液，请尽快交由五羊-本田服务店检查制动系统。

注意

制动液会损伤塑料和油漆表面。如有溅出，请立即擦除并彻底清洗。

推荐的制动液：

- 推荐使用五羊-本田制动液（碟刹油）
- 本田 DOT 3 或 DOT 4 制动液或同等产品

曲轴箱通气管

- 在雨天、油门全开的情况下驾驶，或者在摩托车被冲洗或翻倒后，维修保养工作要更频繁。
- 当在通气管的透明部分可以看到有沉积物存在时，需要进行保养。建议交由五羊-本田服务店进行检查保养。
- 如果通气管溢流，空气滤清器可能被发动机机油污染，导致发动机性能不良。

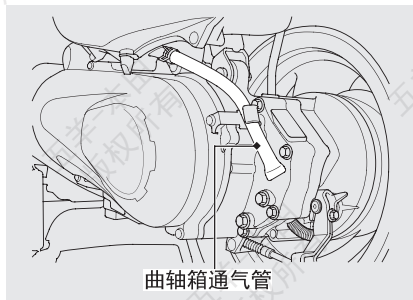

轮胎（检查 / 更换）

■ 检查胎压

- 至少每月一次或在任何时候您感觉胎压不足时，目测轮胎并用气压计测胎压。要在轮胎冷却时检查胎压。（▶第 43 页）
- 要在轮胎处于“冷态”（即停车至少三小时后的）时候检查胎压。因为如果您的车辆处于“热态”（指行驶了一段里程后），您的胎压显示会高于“冷态”时的值，所以不要在车辆处于“热态”的时候将轮胎放气，以达到我们所建议的冷胎压参考值，若是如此，那么您的轮胎将充气不足。
- 正确的胎压将给您的驾驶带来最大程度的稳定性，并能享受到最大程度的驾驶愉快。通常，轮胎充气不足会使胎面受到过度的磨损而影响操作安全，更容易轮胎过热，缩短轮胎寿命。轮胎过度充气会严重影响轮胎与路面之间的附着力并造成驾驶困难，也会过度磨损轮胎。

■ 损伤检查

检查轮胎是否有切痕、裂缝、露出织物或轮胎线或是否有钉子或其他异物嵌入轮胎侧面或胎纹中。

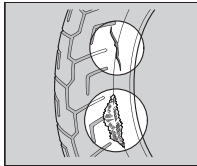

同时检查轮胎侧壁是否有任何异常凸起或膨胀。

■ 异常磨损检查

检查轮胎的接触表面上有无异常磨损的迹象。

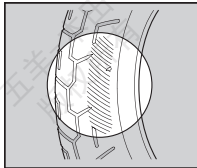

■ 检查胎纹深度

检查胎纹磨损标记。

按照轮胎上的磨损指示位置标记方向检查，如果轮胎胎面磨损到轮胎沟槽的磨损标记并清晰可见时，请立即更换轮胎。为了安全驾驶，当达到最低磨损深度时就需更换轮胎。

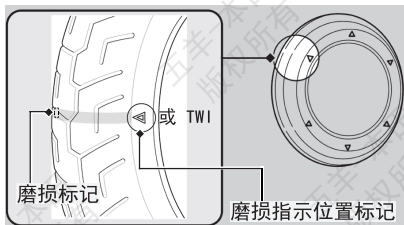

⚠ 警告

使用过度磨损或充气不当的轮胎会导致事故，造成严重伤亡。

请遵循使用说明书中的相关轮胎充气 and 保养指南。

请交由五羊-本田服务店更换轮胎。关于推荐的轮胎、胎压，请参照“技术参数”。

（▶第 43 页）

无论何时换胎（真空轮胎），遵照下列指南。

- 使用推荐的轮胎或具有相同尺寸、结构、速度等级和荷载量的同等产品。
- 轮胎安装好后使用原装的本田原装平衡定位器或同等设备对车轮进行平衡定位。
- 请勿在此摩托车的无内胎轮胎内安装内胎。过高的热量会导致内胎爆裂。
- 此摩托车仅可使用无内胎轮胎。轮框设计为使用无内胎轮胎，在急加速或制动时，含内胎的轮胎会在轮框上滑动，导致快速漏气。

⚠ 警告

安装不适合的轮胎会影响操纵和稳定性，并导致事故，使您受重伤甚至死亡。

务必使用本使用说明书中推荐的尺寸和类型的轮胎。

空滤器

- 本空滤器滤芯为粘性含油滤芯，不需要清理，也能长时间的防尘、维护发动机。
- 本滤芯禁止进行清洗（包括不能用压缩空气吹尘）及不能添加任何油品。任何的清洗都会可能引起滤芯功能退化，损坏发动机。
- 如果整车出现启动不良、加速不良、马力不足等发动机性能问题，请立即更换滤芯。
- 如果在比平常更潮湿或灰尘较大的地区驾驶时，或根据其它行驶状态的不同，会导致提前更换滤芯。

- 请委托您的五羊-本田服务店为您进行空气滤清器滤芯的更换工作。



拆卸和安装车身组件

维修保养盖

拆卸

- ① 拆卸脚踏板胶垫。
- ② 拆卸螺丝。
- ③ 拆卸维修保养盖。

安装

按照与拆卸相反的顺序安装各个部件。

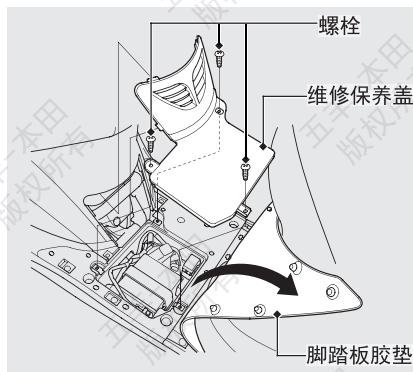

蓄电池



拆卸

确保点火开关处于  (关) 位置。

1. 拆卸维修保养盖。
2. 断开蓄电池负极(-)端子。
3. 断开蓄电池正极(+)端子。
4. 拆卸蓄电池橡胶带。
5. 取下蓄电池，并小心不要遗落端子螺母。

安装

按照与拆卸端子相反的顺序安装各个部件。务必先安装蓄电池正极(+)端子确保螺栓和螺母都拧紧。

关于正确处置蓄电池的方法，请参照“保养规范”。（第 24 页）“蓄电池没电。”（第 35 页）

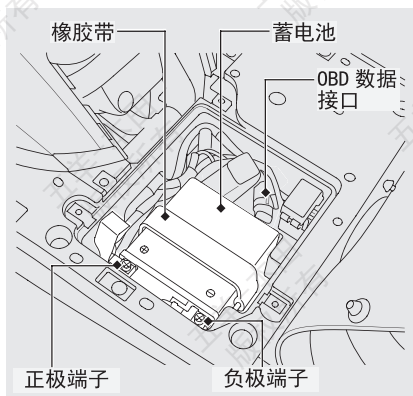

检查 / 添加发动机机油

检查发动机机油

请您在每天驾驶前检查发动机机油。机油油位须保持在油标尺的上限油位和下限油位之间。

1. 如果发动机是冷机状态，怠速 3 到 5 分钟。
2. 关闭电源开关，将车辆垂直放置于稳固平坦地面上。
3. 等待 2 到 3 分钟。拆下油标尺，擦拭干净。
4. 重新插入油标尺直至其贴合，但不要拧入。取出油标尺并检查机油油位，机油油位须保持在油标尺的上限和下限油位之间。
5. 重新装好油标尺。请检查有无机油泄漏。如果需要添加或更换机油，请委托您当地的五羊-本田服务店为您进行此项工作。推荐使用五羊-本田专用机油。

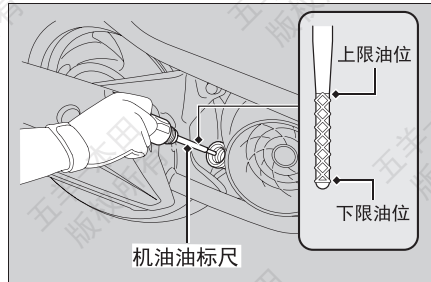

添加发动机机油

如果发动机机油低于或接近下限油位标记，请添加推荐的发动机机油。(➡ 第 26 页)，(➡ 第 43 页)

1. 取下机油盖 / 油标尺。添加推荐的机油到上限油位标记处。
 - ▶ 查看油位时，将摩托车垂直放置于稳固平坦的地面上。
 - ▶ 加油不要超过上限油位标记处。
 - ▶ 确保无异物进入发动机机油注入口。
 - ▶ 如有溅出，立即擦掉。
2. 重新装好拧紧机油盖 / 油标尺。

注意

加油过量或者油量不足都会损坏发动机。不要混合不同品牌和等级的机油。

更换发动机机油

- 建议您到五羊-本田服务店进行更换机油。每一次更换机油及清洗机油滤网，均应由五羊-本田服务店进行。
- 更换机油时要在发动机处于正常的操作温度下进行，而且要用主支架将摩托车支撑住以确保完全而快速的泄油。
- 发动机机油的质量是影响发动机使用寿命的主要因素。请按照保养表中规定的保养周期进行机油的更换。当在灰尘大的地区驾驶时，机油的更换要比保养表的规定更频繁。
- 皮肤长接触使用过的机油会导致皮肤癌。我们建议您在处理过机油后，用肥皂和清水彻底地洗干净双手。

关于推荐的机油型号和选择指南，请参照“保养规范”。(➡ 第 24 页)

制动器

制动器是关系到人身安全重要部件，要进行适当调整。

检查制动液(II III 型)

1. 将摩托车垂直放置于稳固平坦的地面上。
2. 检查制动液主油缸是否水平且制动液液位高于下限液位标记。

如果主油缸中的制动液液位低于下限液位标记，或制动手柄的自由行程超过限定范围，必须检查制动片是否磨损。

如果制动片没有磨损，则可能存在泄漏。请交由五羊-本田服务店检修。

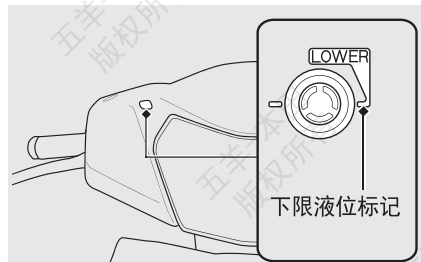

检查制动片

检查制动片磨损指示标记的状况。

如果制动片磨损至指示标记，则需要更换。

磨损到指示标记底部时为极限。

如有需要，请交由五羊-本田服务店更换制动片。必须同时更换左右制动片。

前 (II型) 从制动卡钳前方检查制动片。如果制动片磨损至指示标记凹槽底部，则需要更换。磨损到指示标记底部时为极限。

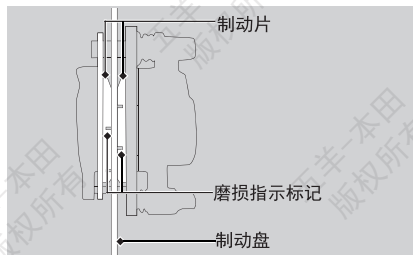

前 (III型) 从制动卡钳下方检查制动片。如果制动片磨损至指示标记，则需要更换。磨损到指示标记底部时为极限。

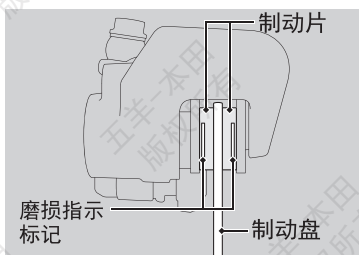

检查前制动手柄自由行程 (I型)

1. 用主支架将车辆放置在稳固水平的地面上。
2. 测量从开始制动到前轮刚有制动拖滞感觉时，前制动手柄末端移动的距离行程。

前制动手柄末端自由行程：10-20mm

调整时确保制动拉索、制动摇臂、弹簧及固定器处于良好工作状态。

如有需要调整，请交由五羊-本田服务店进行调整前制动手柄自由行程。

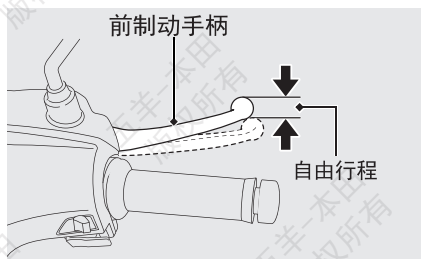

调整前制动手柄自由行程 (I型)

前制动鼓调整自由行程

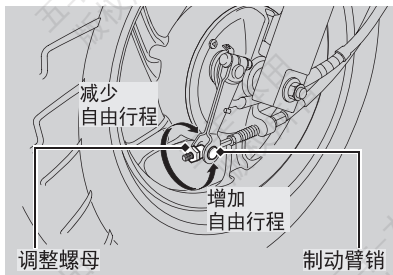

调整自由行程时，确保调整螺母的切口与制动臂销的圆柱面贴合。

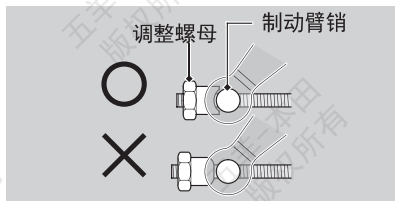

如这种方式不能调整，请交由五羊-本田服务店进行调整前制动手柄自由行程调整。

1. 前制动调整螺母通过每次转动半圈进行调整。
2. 松开前制动手柄后，进行多次制动并检查车轮是否自由转动。
3. 推动制动臂，确认后制动器调整螺母与制动臂销之间有空隙。

调整后，确认前制动手柄的自由行程。
调整时确保制动拉索、制动摇臂、弹簧及固定器处于良好工作状态。

- 不要将调整器转动超过极限位置。

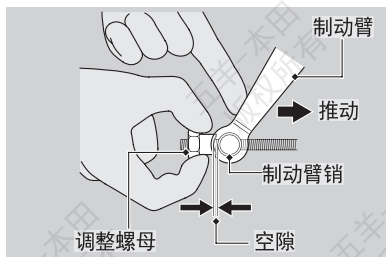

检查后制动手柄自由行程

1. 用主支架将车辆放置在稳固水平的地面上。
2. 测量从开始制动到后轮刚有制动拖滞感觉时，后制动手柄末端移动的距离行程。

后制动手柄末端自由行程：10-20mm

调整时确保制动拉索、制动摇臂、弹簧及固定器处于良好工作状态。

如有需要调整，请交由五羊-本田服务店进行调整后制动手柄自由行程。

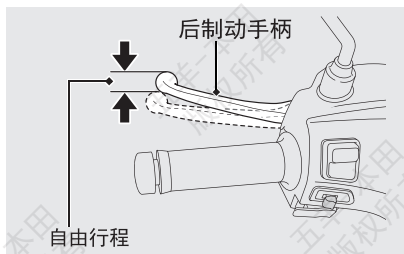

调整后制动手柄自由行程

后制动鼓调整自由行程

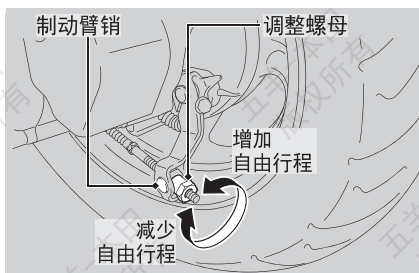

调整自由行程时，确保调整螺母的切口与制动臂销的圆柱面贴合。

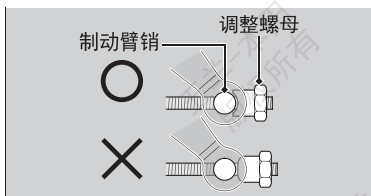

如这种方式不能调整，请交由五羊-本田服务店进行后制动手柄自由行程调整。

1. 后制动调整螺母通过每次转动半圈进行调整。
2. 松开后制动手柄后，进行多次制动并检查车轮是否自由转动。
3. 推动制动臂，确认后制动器调整螺母与制动臂销之间有空隙。

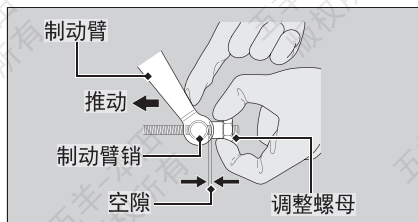

调整后，确认后制动手柄和的自由行程。
调整时确保制动拉索、制动摇臂、弹簧及固定器处于良好工作状态。

- 不要将调整器转动超过极限位置。

检查制动蹄块

当制动器实施制动时，制动摇臂上的箭头指示标记会朝着制动鼓上的磨损指示标记移动。当用力实施制动时，如果箭头指示标记与磨损指示标记对齐，必须更换蹄块。

如有需要，请交由五羊-本田服务店进行更换蹄块。

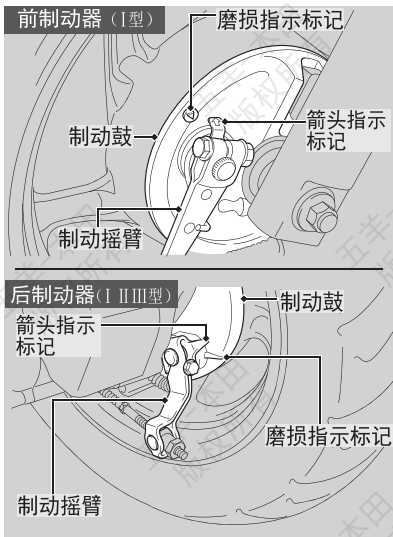

检查侧支架

1. 将摩托车用主支架放置于稳固平坦的地面上。
2. 检查侧支架是否操作自如。如果侧支架操作僵硬或有“吱吱”响，请清洁枢轴区域，并用干净的润滑油润滑枢轴螺栓。
3. 检查弹簧是否损坏或失去弹性。

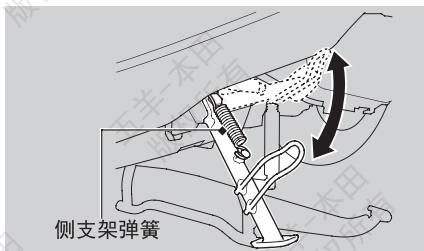

检查油门

在发动机熄火状态下，检查油门是否在所有车把位置都能顺畅从全关转至全开，且自由行程正确无误。如果油门操作不顺畅、自动关闭或拉线损坏，请交由五羊-本田服务店检修。

油门手柄凸缘处的自由行程：

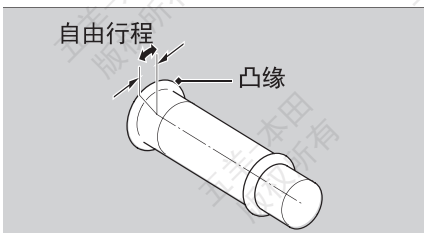

2 - 6 mm



更换智能钥匙的电池

- 仅适配智能锁配置（III型）

出现以下情况请尽快更换智能钥匙的电池。

- 智能钥匙电池电量低时车辆提示。
当电源开关处于 （关）位置时按下电源开关激活认证后，如检测到智能钥匙的电池电量低时，车辆作出提示。
 - ▶ 电源开关环 LED（蓝灯）闪烁，转向灯闪烁，蜂鸣器连续短响，持续 10 秒后停止。
 - ▶ 当电源开关从 （关）位置转到 （开）位置时，车辆停止提示。
- 智能钥匙的 LED 不亮。
- 智能钥匙的工作范围变得不稳定。▶ 第 10 页我们建议交由五羊-本田服务维修店检修。

电池类型：CR2032

1. 将平头螺丝刀插入狭缝，拆卸上壳。
 - ▶ 使用螺丝刀小心拆卸，以防划伤钥匙外壳。
 - ▶ 切勿触摸电路或端子。这可能会引起问题。
 - ▶ 注意避免划伤防水罩或让灰尘进入。
 - ▶ 切勿强行拆解钥匙本体。
2. 用新电池更换旧电池，注意正负极方向，确保安装位置和之前一致。
3. 把外壳的两半重新合在一起。
 - ▶ 确保上壳和下壳固定在正确的位置。

警告

化学烧伤危害

- 智能钥匙的电池，如果吞食，电池会造成严重的内部烧伤，甚至死亡。
- 将新的和使用过的电池远离儿童。
- 如果你怀疑儿童吞食了电池，应立即就医。

注意：电池更换不正确将导致爆炸危险。只能替换为相同或等效型号。

注意：在使用、储存或运输过程中，请勿暴露在阳光、火源等过热环境中，否则可引起爆炸或易燃液体或气体泄漏。

注意：请勿将电池投入火中或热烤炉中，或对电池进行机械挤压或切割，否则可能导致爆炸。

注意：请勿将电池在高海拔地区极低气压下，否则可能导致爆炸或易燃液体或气体泄漏。

四、故障处理

发动机不能起动

起动机运转，但发动机未能起动 起动机不工作

检查下列项目：

- 检查发动机起动顺序是否正确。➡第 17 页
- 检查油箱里是否有汽油。
- 检查 FI 故障指示灯是否点亮。
▶ 如果指示灯点亮，请尽快联系五羊-本田服务店进行检查维修。

检查下列项目：

- 检查发动机起动顺序是否正确。➡第 17 页
 - 检查保险丝是否熔断。(➡第 25 页)
 - 检查是否蓄电池连接松动(➡第 28 页)或蓄电池端子腐蚀。(➡第 25 页)
 - 检查蓄电池状况。(➡第 35 页)
- 如果问题仍然存在，请交由五羊-本田服务店检修。



警告指示灯点亮或闪烁

程序控制燃油喷射 (FI) 故障指示灯

如果在驾骑过程中此指示灯亮起，您的程序控制燃油喷射系统可能存在严重问题。此时请减速，并请尽快交由五羊-本田服务店检修。

智能钥匙丢失或时车辆提示 (仅适配智能锁配置 III 型)

如果在驾骑过程中丢失了智能钥匙：

- 电源开关在  (开) 位置时，车辆不作提示，不影响操作。
- 当电源开关从  (开) 位置转到  (关) 位置时电源开关环 LED (蓝灯) 闪烁，转向信号灯闪烁，蜂鸣器连续低声短响，持续 20 秒后，将锁定电源开关。此时电源开关环 LED (蓝灯) 熄灭，转向信号灯熄灭，蜂鸣器响声停止。

▶ 如找回智能钥匙立即停止报警，5 秒后自动进入防盗报警状态。

如要解锁电源开关请使用应急钥匙。➡第 11 页
如需配智能钥匙请咨询五羊-本田服务店。
➡第 36 页

当智能钥匙系统不能正常工作时 (仅适配智能锁配置 III 型)

当智能钥匙系统不能正常工作时，采取下列措施。

- 检查智能钥匙系统是否已开启。轻按智能钥匙上的开 / 关按钮。如果智能钥匙上的 LED 灯绿色短时常亮，则已开启了智能钥匙系统。➡第 9 页
如果智能钥匙上的 LED 灯没有响应，请更换智能钥匙的电池。➡第 33 页
- 检查智能钥匙系统是否存在通讯故障。智能钥匙系统使用的是低强度无线电波。智能钥匙系统在以下情况下可能无法正常工作：
 - ▶ 当附近有电视塔、发电站、无线电台或机场等产生强烈无线电波或噪音的设施时。
 - ▶ 当您把智能钥匙与笔记本电脑或无线通讯设备，如收音机或手机一起携带时。
 - ▶ 当智能钥匙与金属物体接触或被金属物体覆盖时。

- 检查是否使用了注册的智能钥匙。请使用注册的智能钥匙。若无注册的智能钥匙，将无法激活智能钥匙系统。
- 确保勿使用坏掉的智能钥匙。如果您使用坏掉的智能钥匙，则无法激活智能钥匙系统。请将应急钥匙和号码标牌带至五羊-本田服务维修店。
- 检查摩托车中的蓄电池状况和蓄电池导线。检查蓄电池和蓄电池端子。如果电池没电，请与五羊-本田服务维修店联系。

如果智能钥匙系统由于其他原因无法激活，请与五羊-本田服务维修店联系。

扎胎

- 修补扎胎或拆卸车轮需要特殊的工具和专业的技术。我们建议将这类维修交由五羊-本田服务店来完成。
- 若您做过紧急维修轮胎，一定要到五羊-本田服务店检查或更换轮胎。
- 如果轮胎已被刺破或已磨损，请更换，而不是修补。

用轮胎维修套装进行紧急维修

- 如果您的轮胎轻微扎破，您可以使用无内胎轮胎维修套装进行紧急维修。按照轮胎紧急维修套装提供的说明进行操作。
- 驾骑经过临时轮胎修补的摩托车非常危险。修补 24 小时内保持低速小心行驶（速度不要超过 50 km/h (30 mph)。
- 请尽快交由五羊-本田服务店更换轮胎。

警告

驾骑经过临时轮胎修补的摩托车是很危险的。如果临时修补失败，将会发生事故，造成严重伤亡。

如果您必须驾骑经过临时轮胎修补的摩托车，请谨慎地缓慢驾骑。不要超过 50 km/h (30 mph)，直至更换轮胎。

电气故障

蓄电池没电

用摩托车蓄电池充电器对蓄电池进行充电。充电前将蓄电池从摩托车上取下。不要用汽车用蓄电池充电器进行充电，这会导致摩托车蓄电池过热，造成永久损坏。如果充电后蓄电池还是没有恢复，请联系五羊-本田服务店。

注意

不推荐使用汽车用蓄电池跨接起动，会损坏您摩托车的电路系统。

保险丝熔断

处理保险丝前，请参照“检查和更换保险丝”。

(➡第 25 页)

■ 保险丝盒保险丝

1. 拆下维修保养盖。(➡第 28 页)
2. 打开保险丝盒盖。
3. 用工具逐一拉出保险丝，检查保险丝是否熔断。如果熔断，务必用相同规格的备用保险丝进行更换。
4. 关闭保险丝盒盖。
5. 安装好维修保养盖。

注意

如果保险丝经常熔断，可能有电气问题。请交由五羊-本田服务店检修。

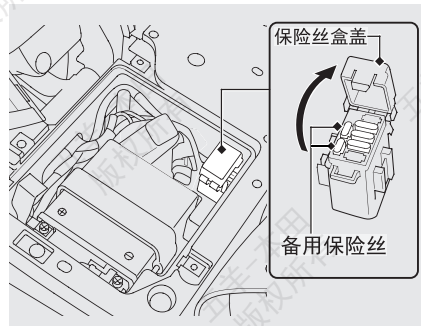

灯泡 /LED/ 灯具烧坏

- 更换灯泡 / 灯具时，确保电源开关处于  (关) 位置。
- 灯亮的时候，灯泡会发热，即使灯灭了，也会持续一段时间。进行维修前，须确定它已冷却下来。
- 不要将手指印在前照灯灯泡上，因为它可能形成热点，引起灯泡的爆裂。

- 更换灯泡时，要戴上干净的手套。如果直接用手接触了灯泡，就要用蘸了酒精的毛巾擦拭干净，以防损坏灯泡。
- 不要使用不同规格的灯泡 / 灯具。
- 换上新灯泡 / 灯具后，检查灯是否运作正常。

如灯泡 /LED/ 灯具不良请交由五羊 - 本田服务店进行维修。

五、相关信息

钥匙

务必记录随钥匙号码牌提供的钥匙号码。将备用钥匙和钥匙牌存放在安全位置。

若要配钥匙，请携带备用钥匙和钥匙牌一起交给五羊 - 本田服务店。

如果丢失所有电源开关钥匙和钥匙号码，则五羊 - 本田服务店可能必须拆下电源开关总成才能确定钥匙号码。

金属钥匙夹可能会损坏电源开关周围的区域。

标准锁 (仅适配智能锁配置 I II型)

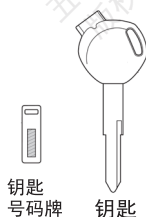

钥匙
号码牌

钥匙

智能钥匙 (仅适配智能锁配置 III型)

携带智能钥匙，您可进行以下操作：

- 锁定或解锁电源开关
- 解锁鞍座
- 锁定或解锁转向灯

始终携带应急钥匙，但要与智能钥匙分开，以避免同时丢失。

此外，亦须将您的钥匙号码牌存放在摩托车以外的安全地方。

智能钥匙含有电路。如果电路损坏，智能钥匙将不能执行任何操作。

- 切勿将智能钥匙掉落或在其上放置重物。
- 保护智能钥匙不受阳光直射、高温和高湿的影响。
- 切勿划伤或刺破。
- 切勿在附近放置任何磁化产品(如磁化钥匙链)。
- 请务必将智能钥匙远离电视机、收音机、电脑或低频按摩设备等电器。
- 避免智能钥匙靠近液体。如果弄湿，立即用软布擦干。
- 清洗摩托车时，确保智能钥匙远离摩托车。
- 切勿燃烧。
- 切勿用超声波清洗机清洗。

- 如果燃油、蜡或油脂附着在智能钥匙上，应立即将其擦掉，以避免开裂或翘曲。
- 除更换电池外，切勿拆解智能钥匙。只有智能钥匙的盖子可以拆解。切勿拆解其他部件。
- 切勿丢失您的智能钥匙。如果丢失，您需要注册一把新的智能钥匙。带上所有钥匙和号码牌标牌前往五羊 - 本田服务维修店咨询注册。

智能钥匙中的电池正常使用时间为 2 年左右。

切勿在任何隔间放置手机或其他无线电发射装置。这些装置发出的无线电频率会中断智能钥匙系统。

要获得额外的智能钥匙，请带上智能钥匙和摩托车前往五羊 - 本田服务维修店。



无线电电磁信号使用要求

CONTROL UNIT

- 设备目录：通用微功率设备 A 类设备
- 使用频率：9-190kHz
- 10 米处磁场强度：不大于 72dB μ A/m，每倍频程下降 3dB（准峰值检波）
- 使用场景：摩托车用
- 使用时温度：-20°C ~ +80°C
- 使用时电压的环境条件：DC 12V
- 采用的天线类型：线圈天线

FOB



- 设备目录：通用无线遥控设备
- 使用频率：433.05-434.79MHz
- 发射功率限值：10mW (e. r. p)
- 占用带宽：不大于 400kHz
- 使用场景：摩托车用
- 使用时温度：-20°C ~ +60°C
- 使用时电压的环境条件：DC 3V
- 采用的天线类型：图案天线
- 天线增益：-20dBi

- 不得擅自改变使用场景或使用条件、扩大发射频率范围、加大发射功率（包括额外加装射频功率放大器），不得擅自更改发射天线；
- 不得对其他合法的无线电台（站）产生有害干扰，也不得提出免受有害干扰保护；
- 应当承受辐射射频能量的工业、科学及医疗（ISM）应用设备的干扰或其他合法的无线电台（站）干扰；
- 如对其他合法的无线电台（站）产生有害干扰时，应立即停止使用，并采取措施消除干扰后方可继续使用；
- 在航空器内和依据法律法规、国家有关规定、标准划设的射电天文台、气象雷达站、卫星地球站（含测控、测距、接收、导航站）等军民用无线电台（站）、机场等的电磁环境保护区域内使用微功率设备，应当遵守电磁环境保护及相关行业主管部门的规定；
- 禁止在以机场跑道中心点为圆心、半径 5000 米的区域内使用各类模型遥控器；

使用微功率短距离无线电发射设备应当符合国家无线电管理有关规定。

应急钥匙（仅适配智能锁配置 III 型）

应急钥匙用于紧急情况。

- 锁定或解锁点火开关  第 11 页
- 解锁鞍座  第 21 页
- 锁定或解锁转向锁

请勿将应急钥匙放在车辆任何隔间内。
请将钥匙和钥匙号码牌妥善保管好。

钥匙号码牌上标有应急钥匙的钥匙编号。

要获得额外的应急钥匙，请带上所有钥匙和钥匙号码牌前往五羊-本田服务维修店。

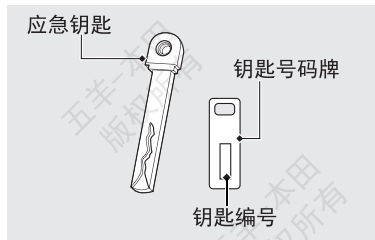

仪表、控件和其他功能

点火钥匙

发动机停止但点火开关处于 （开）位置，将会耗干蓄电池电量。

驾骑时不要旋转电源开关或钥匙，否则可能出现危险。

里程表

当读数超过 999,999 时，显示会锁定在 999,999。

摩托车的养护

经常清洁和抛光可确保摩托车使用长久。干净的摩托车更容易发现潜在的故障。尤其需要注意的是，在路上洒放的防结冰的海水和盐会加速形成腐蚀。在沿海或经过上述处理的路面上行驶过后一定要彻底清洗摩托车。

清洗

等待发动机、消声器、制动器和其他高温部件冷却后再进行清洗。

1. 用低压软管接水彻底冲洗摩托车，清除松散的污垢。
2. 如有必要，可用海绵或软毛巾蘸着柔性清洁剂除去上面的尘垢。
 - ▶ 清洁前照灯透镜、面板和其他塑料组件时要特别小心，防止划伤。
 - ▶ 请避免水直接进入空气滤清器、消声器和其他电气部件。
3. 要用足量的清水彻底冲刷摩托车，并用干净的软布擦干。
4. 擦干摩托车后，润滑所有活动部件。
 - ▶ 确保没有润滑油溅到制动器或轮胎上。受到油污染的制动盘、制动片、制动鼓、制动蹄，其制动性能会大大降低，可能会导致事故。
5. 打蜡可以防止腐蚀。
 - ▶ 避免使用含有强力去污剂或化学溶剂的产品。这些物质会损伤摩托车的金属部件、漆层及塑料部件。
 - ▶ 轮胎和制动器请勿打蜡。
 - ▶ 如果您的摩托车上装有哑光漆面的部件，请勿在这些哑光漆面上打蜡。

清洗注意事项

清洗时请遵循下列指南：

- 不要使用高压水枪：
 - ▶ 高压水枪会损坏活动部件和电气部件，致使无法修复。
 - ▶ 进气口的水分可能被吸入到节气门体和 / 或进入空气滤清器中。
- 不要用水直接冲洗消声器：
 - ▶ 消声器进水可能导致无法起动和消声器生锈。
- 弄干制动器：
 - ▶ 水会降低制动性能。清洗后，间歇性地在低速下操作制动器，会有助于干燥。
- 不要用水直接冲洗鞍座下方：
 - ▶ 水进入鞍座下方储物箱内会损坏您的文件和其他物品。
- 不要用水直接冲洗空气滤清器：
 - ▶ 如果空气滤清器进水，发动机可能无法起动。
- 不要用水直接冲洗前照灯附近：
 - ▶ 在清洗后或在雨中行车时，前照灯的内部透镜可能会暂时起雾。这不会影响前照灯的功能。
 - ▶ 但是，如果您发现透镜内积聚了大量的水或冰块，请交由本田服务店检修。
- 不要在哑光漆面上打蜡抛光：
 - ▶ 使用软布或海绵、足量的水和温和清洁剂清洁哑光漆面。用干净的软布擦干。

铝制组件

铝在接触污垢、泥巴或路盐后会被腐蚀。定期清洁铝制部件，并遵循下列指南防止划伤：

- 不要用硬刷、钢丝球或其他摩擦性的清洁物品。
- 不要在路沿上行驶或刮擦。

面板

遵循下列指南防止划伤和损坏：

- 用海绵和足够的水轻轻清洗。
- 用稀释过的去垢剂清洁并用足量的水彻底清洗，以去除顽垢。
- 避免将汽油、制动液或去污剂弄到仪表、面板或前照灯上。

排气管和消声器

如果排气管和消声器已喷漆，不要使用市售磨蚀性厨房用清洁剂。使用中性和去污剂清洁排气管和消声器的漆面。如果不确定排气管和消声器是否已喷漆，请联系五羊-本田服务店。

即使排气管由不锈钢制成，也会生锈。当看到痕迹和污垢时应尽快去除。

摩托车的存放

如果您将摩托车放在户外，应考虑使用全车护罩。

如果长时间不骑乘，请遵循下列指南：

- 清洗摩托车并为所有漆面打蜡（哑光漆面除外）。在所有镀铬件上涂防锈油。
- 将摩托车置于保养支架上并用木块垫起，使两个轮胎同时离开地面。
- 下雨后，将车罩取下，使摩托车干燥。
- 取下蓄电池（▶第28页）以防放电。将蓄电池充满电，然后将其放置于阴凉通风处。
 - ▶ 如果您将蓄电池放在原位，请将蓄电池负极端子⊖断开以防放电。

存放后再使用注意事项

重新使用存放的摩托车之前，要按保养周期表上要求的所有项目进行检查。

1. 取下覆盖摩托车的外罩，把车身清洗干净。
2. 如果摩托车已存放超过4个月以上时间，则需要对发动机的机油进行更换。
3. 检查蓄电池，如有需要请充电。安装蓄电池。
4. 如存放车辆时油箱喷了防锈油，再使用时请将油箱内剩下来的雾状防锈油排泄干净，然后给油箱充入新的汽油。
5. 进行所有驾驶前的检查。在重新进行正常驾驶之前，首先选择在交通不太繁忙的安全地区，以低速度对摩托车的性能进行测试。如果没有任何性能方面的问题的话，方可恢复正常驾驶。

摩托车的运输

如果需要运输您的摩托车，应使用摩托车拖车或者有装载斜坡或起重平台的平板卡车或拖车，并且应使用摩托车固定带。切勿尝试将一个或多个车轮置于地面拖拽摩托车。

注意

将一个或多个车轮置于地面拖拽摩托车可能会对变速器造成严重损坏。

您与环境

拥有和驾驶摩托车令人愉悦，但您必须尽到保护环境的责任。

选用合适的清洁剂

在清洗摩托车时使用可生物降解的去污剂。避免使用含有氯氟烃（CFCs）的喷雾剂，它会破坏大气层的保护层臭氧层。

废物回收

将机油和其他有毒废物放在批准的容器内，并送到回收中心。

电话咨询当地或国家级公共事务或环保服务办公室，可以找到您所在区域的回收中心以及不可回收废物的处置方法说明。不要将用过的发动机机油倒进垃圾筒，或下水道或倒在地上。用过的机油、汽油、冷却液和清洁剂含有有毒物质，会伤害清洁工人、污染饮用水、湖泊、河流和大海。

车架号码和发动机号码

车架号码和发动机号码具有唯一性，用于识别您的摩托车，登记摩托车时需要提供。在订购更换部件时，也有可能需要提供。

要检查车架号，打开鞍座。▶ 第 20 页

请记录这些号码并保存在安全的地方。

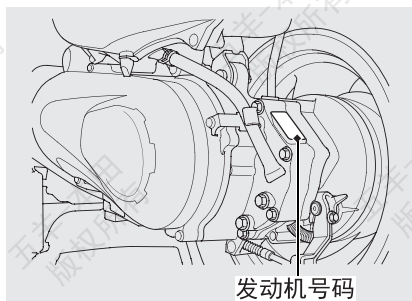
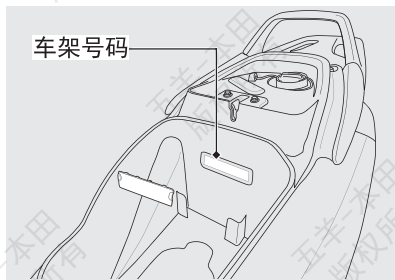

车辆铭牌

车辆铭牌位于车辆右侧。

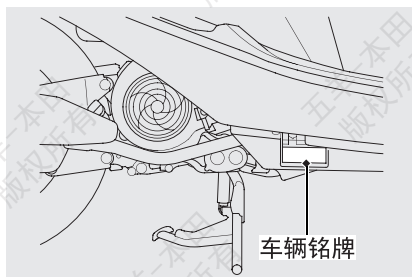

含酒精燃油

某些地方提供混有酒精的燃油来减少排放，以满足空气清洁标准。如果您要使用含有酒精的汽油（汽油和酒精的混合燃料），请确认是否符合国家标准的乙醇汽油并确认是否无铅且符合最低的辛烷值要求。

您的摩托车可以使用下列混合燃油：

- 乙醇（普通酒精）含量不超过 10%。
- ▶ 含有酒精的汽油可能以酒精汽油的名称销售。

使用酒精含量超 10% 的汽油可能会：

- 损坏油箱上的涂漆。
- 损坏燃油管路的橡胶管。
- 导致油箱腐蚀。
- 导致操作性能降低。

注意

- 使用酒精含量超标的汽油可能会损坏燃油系统的金属、橡胶和塑料部件。
- 乙醇汽油如过多与水接触，则乙醇易被分离出来，引起乙醇汽油辛烷值下降，所以储存时间不应过长。
- 摩托车在第一次使用乙醇汽油前必须彻底清洗供油系统和油箱。
- 摩托车用户在购买乙醇汽油时应适量，否则一旦油箱密封不严或储存时间过长，就极易造成含水量增加，引起乙醇汽油辛烷值下降，产生不易点火或动力性不足等现象。
- 如果发现任何不良迹象或性能故障，请换一个品牌的汽油。

废气排放标准

此摩托车符合中国第 IV 阶段摩托车排放标准。

注意

本产品符合国家排放污染物控制的相关标准要求，为保证控制本产品排放的相关零件正常运行，请您谨记不能自行进行以下操作：“调节节气阀、更换催化转化器、更换排气消声器、拆除炭罐”等等操作。

对于用户自行调整所造成的一切质量问题及后果，由用户承担一切责任，以上零件如有任何异常或故障请联系当地的五羊-本田服务店。

催化转换器

此摩托车配有一个三元催化转换器。催化转换器内含有贵金属作为高温化学反应催化剂，使废气中的碳氢化合物 (HC)、一氧化碳 (CO) 及氮氧化物 (NOx) 转化为符合法规的混合物。

有故障的催化转换器会污染空气并损坏您的发动机性能。更换时一定要使用原装五羊-本田部件或替代件。

按以下指南保护您摩托车的催化转换器。

- 只使用无铅汽油。含铅汽油会损坏催化转换器。
- 保持发动机处于良好运转状态。
- 如果摩托车不点火、回火、熄火或出现其他不良运转，停止驾骑并关掉发动机，请交由五羊-本田服务店检修。

六、技术参数

■ 主要组件

总长度	1790 mm
总宽度	685 mm
总高度	1090 mm
轴距	1238 mm
最小离地间隙	120 mm
前伸角	27°
整备质量	106 kg
额定载质量	150 kg
最大许可重量	256 kg
最大许可轴载荷	前轮 74 kg 后轮 182 kg
承载人数	驾驶员和一名随乘者
最小转弯半径	1.90 m
排量	108 ml
缸径 × 冲程	50.0 mm x 55.0 mm
压缩比	9.5 : 1
最大功率	5.5 kW/7,000 r/min (rpm)
最大扭矩	8.41 N·m/6,000 r/min (rpm)
最高车速	85 km/h
燃油消耗量限值	≤ 2.5 L/100 km (按 GB15744-2019 标准)
燃油消耗量实测值	1.9 L/100 km (按 GB15744-2019 标准实测)
燃油	无铅汽油 推荐: RON 91 或更高
含酒精燃油	乙醇含量不超过 10%
油箱容量	6.4 L
蓄电池	12 V- 6 Ah
连续传动比	2.600 ~ 0.840
末级传动比	9.423
驱动形式	皮带

■ 维修数据

轮胎尺寸	前轮	90/90-12(2PR) 44J
	后轮	100/90-10(4PR) 56J
轮胎类型	斜交轮胎, 无内胎结构	
胎压 (单人乘骑)	前轮	150 kPa
	后轮	200 kPa
胎压 (两人乘骑)	前轮	150 kPa
	后轮	225 kPa
火花塞	标准	CPR8EA-9/B8RTC
火花塞间隙	0.8 ~ 0.9 mm	
怠速转速	1,700 ± 100 rpm	
推荐发动机 机油	本田四冲程摩托车机油 API SJ 级或更高, 标有“Energy Conserving”(节能)或“Resource Conserving”(节源)的机油除外, SAE 10W-30, JASO T 903 标准 MB	
发动机机油 容量	排空后	0.7 L
	分解后	0.8 L
变速器油容量	排空后	0.10 L
	分解后	0.12 L
推荐制动液	本田 DOT3 或 DOT 4 制动液	

■ 灯泡 /LED

前照灯 (远光 / 近光)	12V 35W/35W	后牌照灯	12V 5W
前位灯	12V 5W	转向信号指示灯	12V 3.0W
制动灯 / 后位灯	12V 21W/5W	仪表照明灯	12V 1.7W
前转向灯	12V 21W×2	远光指示灯	12V 1.7W
后转向灯	12V 21W×2		

■ 保险丝

主保险丝	20A
其他保险丝	15A

本产品执行的企业标准: Q/WYBT 86

符合的标准或实施规则名称和编号

GB7258-2017《机动车运行安全技术条件》

GB14622-2016《摩托车污染物排放限值及测量方法(中国第四阶段)》

GB15744-2019《摩托车燃油消耗量限值及测量方法》

GB16169-2005《摩托车和轻便摩托车加速行驶噪声限值及测量方法》

七、销售三包服务

敬告用户

尊敬的用户：

您好！感谢您购买和使用五羊 - 本田摩托车！

为了切实维护用户的权益，为使您拥有的五羊 - 本田摩托车成为您理想的交通工具，请您在驾乘车辆前，充分了解摩托车的各项性能，掌握正确的安全驾驶和使用方法并遵守交通规则，请您仔细阅读并妥善保管本手册。

良好的摩托车保养方式和驾驶操作习惯，能使您的爱车优越的性能得到更好的发挥和延续。为此，希望您按照《使用说明书》中的驾驶方法进行操作，并按照《使用说明书》的“保养周期表”的内容到五羊 - 本田授权维修店进行定期保养。我们建议您在购车后 1 个月内、3 个月内到店进行首次和第二次保养，以后每 3 个月回店进行一次保养。希望您能定期到您所在地区的五羊 - 本田授权维修店进行车辆的点检和保养。

请您将本手册与《使用说明书》一起保管，到店实施保修服务时，请携带本手册。

为了向您提供更好的服务，建议您扫码本手册上的五羊 - 本田微信公众号二维码并进行车主认证。

向您致以良好的祝愿，希望我们的摩托车给您带来更大的驾乘喜悦！

五羊 - 本田摩托（广州）有限公司

致 敬

三包服务

摩托车三包服务及办理

“顾客至上，服务第一，信誉第一”是公司的服务宗旨，当您的爱车在使用过程中出现故障时，在您当地的五羊-本田服务店将视情形给予相应的三包服务，包括车辆的检查、测试、调整及更换新件等服务。

1、为维护您的合法权益，请您在购车后尽快办理“三包”手续

—我们建议您在购车之日起十五天内凭发票（或发票复印件）、《三包服务及使用说明书》选择就近的服务店办理“三包”投保手续。

2、三包服务申办时，请您携带本“三包服务及使用说明书”，它既是我公司“三包”凭证，也是对我公司消费者的质量保证承诺。

警告

请您严格选用五羊-本田纯正零部件。选用劣质零部件将会影响您车辆性能及质量的可靠性，因之造成的车辆故障和损坏，将会使您失去本公司的“三包”质量保证；如若引起车辆火灾、人员伤亡及物品损失等事故，本公司将不承担任何责任。

摩托车“三包”及“本公司的质量保证待遇”有效期及保修范围：

自购车之日（以有效发票上日期为准）起一年或行驶里程在6000公里内（超过其中一项，则“三包”失效）的车辆按照国家“三包”法执行。“三包”及“本公司的质量保证待遇”有效期及保修范围细则如下：

以下情况者，不属“三包”范围内：

- * 不能提供三包凭证或有效发票及其它证明；
- * 超过规定期限或行驶里程数（以有效发票为准，扣除修理占用或无零件待修时间及不可抗力造成的延误时间）；
- * 不按《三包服务及使用说明书》中的指引，从而出现因使用、维护不当造成的损坏；
- * 用户自行或委托他人使用非五羊-本田专用附件对车辆进行改装所造成的损坏；
- * 使用非五羊-本田纯正零部件、机油或伪劣汽油所造成的损坏；
- * 用户自行或在非五羊-本田服务店进行修理拆动造成损坏的；
- * 因交通意外或人为原因造成损坏的；
- * 用户已发现故障仍继续使用，导致其他机件损坏的。
- * 因不可抗力造成损坏的。

摩托车“三包”及“本公司的质量保证待遇”有效期及保修范围：

序号	具体零件	保修有效期	备注
1	制动蹄块（片）类、保险丝（管）类、标准件紧固件类、灯泡、灯罩、火花塞、各种外观塑料件、滤清器（滤芯）类、主（从）动链轮、链条以及油、脂、液类。	不属于三包范围	确属产品质量问题或开箱破损的除外
2	离合器总成、消声器（含排气管）、鞍座、后视镜、蓄电池、前照（位）灯、转向灯、后位（制动）灯、喇叭、各种电器件开关、各类线束、各类油封、橡胶制品。	1 年或 6000 公里	两者超过其中一项视为超三包
3	其它零件	2 年或 2 万公里	两者超过其中一项视为超三包

销售三包服务隐私政策（2023年6月版）

尊敬的用户（以下简称“您”），本公司（详见本手册“与我们联系”中本公司信息）非常重视您的隐私和个人信息保护。您在使用我们的产品与/或服务时，我们可能会收集和和使用您的相关信息。我们希望通过《销售三包服务隐私政策》（以下简称“本隐私政策”）向您说明我们在您使用我们的产品与/或服务时如何收集、使用、保存、共享和转让这些信息，以及我们为您提供的访问、更新、删除和保护这些信息的方式。

本隐私政策与您使用本公司的各种产品及服务（以下统称“我们的产品或服务”）息息相关，请在使用我们的产品或服务前，仔细阅读并了解本《销售三包服务隐私政策》。对本政策中与您的权益存在重大关系的条款和个人敏感信息，我们已采用粗体字进行标注以提示您注意。阅读过程中，如您有任何疑问，可联系我们。

第一章个人信息处理规则

一、我们如何收集和使用您的个人信息

个人信息是以电子或者其他方式记录的与已识别或者可识别的自然人有关的各种信息。本隐私政策中涉及的个人敏感信息包括：基本信息（包括姓名、性别、手机号、职业、用户签名、地址、邮箱地址、兴趣爱好）；您的财产信息（包括您的家庭月收入、拥有的车辆情况）；个人身份信息（包括您的身份证信息）；个人车辆信息（包括车牌号、车架号、发动机号码）；车辆用途；与我司进行相关交易的银行帐号/电子支付信息、微信号；车辆购买日期、投保日期、故障现象（含相关背景）及故障发生日期；行驶里程；以及个人位置信息（例如车用APP应用，关于个人信息保护的相关告知由APP应用完成）等。

个人敏感信息是指一旦泄露或非法使用，容易导致自然人的人格尊严受到侵害或人身、财产安全受到危害的个人信息，本隐私政策中涉及的个人敏感信息包括：您的财产信息（包括您的家庭月收入、拥有的车辆情况）；个人身份信息（包括您的身份证信息、地址、用户签名）；银行帐号/电子支付信息；个人位置信息（包括精确定位信息）。

我们仅会出于本隐私政策所述的以下目的，为完成相关的业务功能而收集和使用您的个人信息：

（一）您授权我们收集和使用您个人信息的情形

我们的产品与/或服务包括一些核心功能，这些功能包含产品改良、车辆试驾、市场营销活动、质量异常信息反馈、索赔业务办理等。我们可能会收集、保存和使用下列与您有关的信息才能实现上述这些功能。如果您不提供相关信息，您将无法享受我们提供的产品与/或服务。

本公司收集的个人敏感信息仅用于如下规定范围内的本公司事业活动和使用目的。但，本公司收集时已明确提出或通知将用于其他目的的，其个人信息可以被用于该其他目的。

（A）我司的事业活动

- 两轮机动车、电动车、其他运输用机械器具、发动机、其他通用产品，两轮交通工具、上述产品的配件、文化用品等我司所经营商品（以下称为我司商品）的销售。
- 我司商品所涉及的售后服务、互联网服务、信息服务等我司所经营服务（以下称为我司服务）的提供。
- 赛车活动、企业活动、安全驾驶宣传活动、社会贡献活动等我司活动（以下称为我司活动）的实施。
- 智能驾驶等新技术（以下称为我司技术）的研究及开发。

（B）使用目的

- 我司商品及我司服务的提供。
- 颁奖、宣传活动等中奖及奖品的配发及其确认。
- 关于我司商品、服务、活动及宣传（包括文娱活动、宣传活动等的召开通知等）。
- 我司商品的召回、改进措施、服务宣传活动的介绍及实施。
- 我司商品、我司服务、我司活动及我司技术相关的市场调查、质量改进、改善、研究、开发活动的展开以及为此而进行的问卷调查。
- 为提高顾客对于我司商品和服务、以及经营我司商品和服务的销售公司（以下称为我司经销商）的顾客满意度等而开展的研究及问卷调查。
- 确认和分析我司经销商的顾客接待情况。
- 各种咨询、资料申请等的处理。
- 根据法令规定需应对顾客的情况，但通过我司经销商来接待顾客时，个人信息需提供给我司经销商。
- 在推进我司的事业活动中伴随的支付及债权债务管理。
- 其他推进我司的事业活动中时必需的管理及应对措施。

除上述目的以外，我司取得的顾客信息有时将被用于以下目的。此时，使用或提供的信息中不包括可识别顾客个人身份的个人敏感信息：

- 进行统计性处理、利用。
- 经过处理无法识别顾客个人身份的匿名加工后，提供给我司的子公司及关联公司、我司经销商或我司的交易对方。

(二) 您充分知晓，以下情形中，我们收集、使用个人信息无需征得您的授权同意：

1. 与国家安全、国防安全有关的；
2. 与公共安全、公共卫生、重大公共利益有关的；
3. 与犯罪侦查、起诉、审判和判决执行等有关的；
4. 出于维护个人信息主体或其他个人的生命、财产等重大合法权益但又很难得到本人同意的；
5. 所收集的个人信息是个人信息主体自行向社会公众公开的；
6. 从合法公开披露的信息中收集的您的个人信息的，如合法的新闻报道、政府信息公开等渠道；
7. 根据您的要求实现产品功能及服务所必需的；
8. 用于维护所提供的产品与/或服务的安全稳定运行所必需的，例如发现、处置产品与/或服务的故障；
9. 为合法的新闻报道所必需的；
10. 学术研究机构基于公共利益开展统计或学术研究所必要，且对外提供学术研究或描述的结果时，对结果中所包含的个人信息进行去标识化处理的；
11. 法律法规规定的其他情形。

(三) 您个人信息使用的规则

1. 我们会根据本隐私政策的约定并为了实现我们的产品与/或服务功能对所收集的个人信息进行使用。
2. 请您注意，您在使用我们的产品或服务时所提供的所有个人信息，或基于您的单独同意收集的个人信息，除非您删除、撤销同意或确认本政策时拒绝我们收集，否则将在您使用我们的产品或服务期间持续授权我们使用。在您撤销同意时，我们将停止使用并在合理的时间内删除您的个人信息。
3. 我们会对我们的产品与/或服务使用情况进行统计，并可能会与公众或第三方共享这些统计信息，以展示我们的产品或服务的整体使用趋势。但这些统计信息不包含您的任何身份识别信息。
4. 当我们展示您的个人信息时，我们会采用包括内容替换、去标识化处理方式对您的信息进行脱敏，以保护您的信息安全。
5. 当我们要将您的个人信息用于本政策未载明的其它用途时，或基于特定目的收集额外的信息时，我们会事先征求您的同意。
6. 我们为达成使用目的，有时会在必要范围内将顾客个人信息委托给受托方处理，我们会与其签订合同，约定委托处理的目的、期限、处理方式、个人信息的种类、保护措施以及双方的权利和义务等，并监督和要求受托方确保用户数据的安全性及合法处理顾客个人信息，要求受托方不得转委托他人处理顾客个人信息。

二、我们如何共享、转让、公开披露您的个人信息

(一) 共享

未经您的同意，我们不会与本公司以外的任何公司、组织和个人共享您的个人信息。

1. 我们可能会在征得您的单独同意后，将您的个人信息与我们的关联方共享。但我们只会共享必要的个人信息，且受本隐私政策中所声明目的的约束。我们的关联方如要改变个人信息的处理目的及处理方式，将再次征求您的授权同意；
2. 与授权合作伙伴共享：仅为实现本隐私政策中声明的目的，在征得您的单独授权同意后，我们的某些服务将由我们和授权合作伙伴共同提供。我们仅会出于合法、正当、必要、特定、明确的目的共享您的个人信息，并且只会共享提供服务所必要的个人信息。我们的合作伙伴无权将共享的您的个人信息用于与产品或服务无关的其他用途。我们将审慎评估第三方使用共享信息的目的，对这些合作方的安全保障能力进行综合评估，并要求其遵循合作法律协议。
3. 目前，我们的授权合作伙伴包括以下类型：
 - (1) 运营支持服务供应商：我们可能会将您的个人信息共享给支持我们业务功能的第三方。这些支持包括为我们提供系统运营服务、物流配送服务、在线客服等。
 - (2) 活动代理公司：在征得您的单独同意后，我们可能会将您的个人信息共享给提供活动代理公司。我们共享这些信息的目的是为了向您寄送实体礼品或发送虚拟礼品。

(二) 转让

我们不会将您的个人信息转让给任何公司、组织和个人，但以下情况除外：

1. 事先获得您明确的同意或授权：获得您的明确同意后，我们会向其他方转让您的个人信息。
2. 根据使用的法律法规、法律程序要求、强制性的行政或司法要求、强制性的行政或司法要求所必须的情况进行提供；
3. 符合与您签署的相关协议(包括在线签署的电子协议以及相应的平台规则)或其他法律文件约定所提供
4. 在涉及合并、收购、资产转让或类似的交易时，如涉及到个人信息转让，我们会要求新的持有您个人信息的公司、组织继续受本隐私政策的约束，否则，我们将要求该公司、组织重新向您征求授权同意。

(三) 公开披露

我们仅会在以下情况下，且采取符合业界标准的安全防护措施的前提下，才会公开披露您的个人信息：

1. 根据您的需求，在您明确同意的披露方式下披露您所指定的个人信息；
2. 根据法律、法规的要求、强制性的行政执法或司法要求所必须提供您个人信息的情况下，我们可能会依据所要求的个人信息类型和披露方式公开披露您的个人信息。在符合法律法规的前提下，当我们收到上述披露信息的请求时，我们会要求必须出具与之相应的法律文件，如传票或调查函。我们坚信，对于要求我们提供的信息，应该在法律允许的范围内尽可能保持透明。我们对所有的请求都进行了审慎的审查，以确保其具备合法依据，且仅限于执法部门因特定调查目的且有合法权利获取的数据。

三、我们如何保护和保存您的个人信息

(一) 我们保护您个人信息的技术与措施

我们非常重视您的个人信息安全，并采取一切合理可行的措施，保护您的个人信息；

1. 我们已经使用符合业界标准的安全防护措施保护您的个人信息，防止您的个人信息遭到未经授权的访问、公开披露、使用、修改、损坏或丢失。本公司采取一切合理可行的措施，保护您的个人信息。
2. 我们采取加密技术及相关合理可行的手段保护您的个人信息，并使用安全保护机制防止您的个人信息遭到恶意攻击。
3. 我们会建立专门的安全部门、安全管理制度、数据安全流程保障您的个人信息安全。我们采取严格的数据使用和访问制度，确保只有授权人员才可访问您的个人信息，并及时对数据和技术进行安全审计。
4. 尽管已经采取了上述合理有效措施，并已经遵守了相关法律法规要求的安全标准，但请您理解，互联网环境并非百分之百安全，我们将尽力确保您的个人信息的安全性。如果我们的物理、技术、或管理防护设施遭到破坏，导致信息被非授权访问、公开披露、篡改、或毁坏，导致您的合法权益受损，我们将承担相应的法律责任。
5. 为应对个人信息泄露、损毁和丢失等可能出现的风险，我们制定了个人信息泄露的应急处置措施，针对泄露事件建立了事件上报和对应的处置流程。建立了专门的应急响应团队。在不幸发生个人信息安全事件后，我们将按照法律法规的要求，及时向您告知；安全事件的基本情况 and 可能的影响、我们已采取或将要采取的处置措施、您可自主防范和降低风险的建议、对您的补救措施等。我们将及时将事件相关情况以邮件、信函、电话、推送通知等方式告知您，难以逐一告知个人信息主体时，我们会采取合理、有效的方式发布公告。如果您发现自己的个人信息泄露，请您立即通过本隐私政策（第一章第九条：如何联系我们）中约定的联系方式联络我们，以便我们采取相应的措施。同时，我们还将按照监管部门要求，主动上报个人信息安全事件的处置情况。

(二) 您个人信息的保存

1. 存储地点

我们依照法律法规的规定，将收集和产生的您的个人信息存储于中华人民共和国境内。若需境外转移，我们将会遵循相关国家规定或者征求您的单独同意。

2. 存储期限

我们仅在为您提供本公司产品与服务之目的所必需的期间内保留您的个人信息。您的个人信息保存期限为我司收集之日起至您撤销同意处理授权或车辆到达报废年限时，将会被删除或进行匿名化处理。如果我们终止服务或运营，我们会至少提前三十日向您通知，并在终止服务或运营后对您的个人信息进行删除或匿名化处理。

四、您的权利

我们非常重视您对个人信息的关注，并尽全力保护您对于您个人信息查询访问、更正、补充、删除以及撤回同意的权利，以使您拥有充分的能力保障您的隐私和安全。您的权利包括：

1. 查询访问、更正和补充您的个人信息

您有权查询访问、更正和补充您的个人信息资料等。

2. 获得个人信息副本

您有权获取您的个人基本信息、车辆信息的副本，您可以通过本隐私政策（第一章第九条：如何联系我们）中约定的联系方式联系我们。

3. 删除您的个人信息

我们在以下情形中，您可以向我们提出删除个人信息的请求：

- (1) 如果我们处理个人信息的行为违反法律法规；
- (2) 如果我们收集、使用您的个人信息，却未征得您的同意；或我们在您撤回同意后仍然收集、使用您的个人信息；
- (3) 如果我们处理个人信息的行为违反了与您的约定；
- (4) 如果您不再使用我们的产品或服务；
- (5) 如果我们终止服务及运营；
- (6) 如果处理目的已实现、无法实现或者为实现处理目的不再必要；
- (7) 如果第三条第（二）款规定的存储期限已届满。

若您决定响应您的删除请求，我们还将同时通知我们从我们获得您的个人信息的实体，要求其及时删除，除非法律法规另有规定，或这些实体获得您的独立授权。当您从我们的服务中删除信息后，我们可能不会立即备份系统中删除相应的信息，但会在备份更新时删除这些信息。

4. 转移您的个人信息

您可以通过本隐私政策（第一章第九条：如何联系我们）的方式向我们请求将您的个人信息转移至您指定的个人信息处理者，符合相关部门法规规定条件的，我们将向您提供转移的途径。

5. 改变您授权同意的范围或撤回您的授权

您可以改变您授权我们收集、使用个人信息的范围或撤回您的授权。

当您撤回授权同意后，我们将不再处理相应的个人信息。但您撤回授权同意的决定，不会影响此前基于您的授权而开展的个人信息处理活动。

6. 投诉举报

如果您认为您的个人信息权利可能受到侵害，或者发现侵害个人信息权利的线索，您可以通过本隐私政策（第一章第九条：如何联系我们）中约定的联系方式与我们联系。

五、儿童信息的保护

1. 我们非常重视对儿童个人信息的保护，我们的产品和服务主要面向成人。如果没有父母或监护人的同意，儿童不应使用我们的产品和服务。
2. 对于经父母同意而收集儿童个人信息的情况，我们只会在受到法律允许、父母或监护人明确同意或者保护儿童所必要的情况下使用或公开披露此信息。
3. 尽管当地法律和习俗对儿童的定义不同，但我们将不满 14 周岁的任何人均视为儿童。
4. 如果我们发现在未事先获得可证实的父母同意的情况下收集了儿童的个人信息，则会设法尽快删除相关数据。

六、您的个人信息如何在全球范围转移

原则上，我们在中华人民共和国境内收集和产生的个人信息将存储在中华人民共和国境内。由于我司进口、制造、销售的产品需要召回或向境外设计方、制造方、本田公司子公司（含在华子公司）进行质量异常信息反馈、索赔业务办理时。此时进行个人信息进行跨境传输的个人信息包含但不仅限于如下信息：车辆识别码、车辆购买日期、故障现象（含相关背景）及故障发生日期、行驶里程。在获得您的授权同意后，您的个人信息可能会被转移到您使用产品或服务所在国家/地区的境外管辖区，或者受到来自这些管辖区的访问。

此类管辖区可能设有不同的数据保护法。在此类情形下，我们会确保您的个人信息得到在中华人民共和国境内足够同等的保护。例如，我们会请求您对跨境转移个人信息的同意，或者在跨境数据转移之前实施数据去标识化等安全举措。

七、处理个人信息，无需取得您的同意的情形

未经您的同意，我们不会与我们以外的任何公司、组织和个人共享您的个人信息；不会处理您的敏感个人信息，不会向任何境外公司、组织和个人传输您的个人信息；但以下情况除外：

1. 与我们履行法律法规规定的义务相关的；
2. 与国家安全、国防安全直接相关的；
3. 为应对突发公共卫生事件，或者紧急情况下为保护自然人的生命健康和财产安全所必需的；
4. 与犯罪侦查、起诉、审判和判决执行等直接相关的；
5. 出于维护您或其他人的生命、财产等重大合法权益但又很难得到您本人授权同意的；
6. 您自行向社会公众公开的个人信息；
7. 从合法公开披露的信息中收集个人信息的，如合法的新闻报道、政府信息公开等渠道；
8. 用于维护所提供的产品与/或服务的安全稳定运行所必需的，例如发现、处置产品与/或服务的故障，包括车辆召回等；
9. 法律、行政法规规定的其他情形。

八、本政策如何更新

1. 本政策更新是根据国家法律法规要求变化及销售/服务/运营等需求，我司将对本政策及相关规则不时地进行修改，修改后会通过我司官网或使用说明书或保修手册内容说明等方式，公布后即生效，并取代此前相关内容。您应不时关注相关公告、提示信息及协议、规则等相关内容的变动。您知悉并确认，如您不同意更新后的内容，应立即停止使用相应服务，我司将停止处理您的相关内容；如您继续使用服务，即视为同意接受更新内容。
2. 对于重大变更，我们还会提供更为显著的通知（我们会通过包括但不限于邮件、短信或在浏览页面做特别提示等方式，说明隐私政策的具体变更内容，本政策所指的重大变更包括但不限于：
 - (1) 我们的服务模式发生重大变化。如处理个人信息的目的、处理的个人信息类型、个人信息的使用方式等；
 - (2) 我们在所有权结构、组织架构等方面发生重大变化。如业务调整、破产方面发生重大变化。如业务调整、破产并购等引起的所有者变更等；
 - (3) 个人信息共享、转让或公开披露的主要对象发生变化；
 - (4) 您参与个人信息处理方面的权利及其行使方式发生重大变化；
 - (5) 我们负责的联络方式及投诉渠道发生变化时；
 - (6) 个人信息安全影响评估报告表明存在高风险时。

九、如何联系我们

如您对本隐私政策或您个人信息的相关事宜有任何疑问、意见或建议，您可以通过本手册中“与我们联系”内容的方式联系我们。

十、响应您的请求

为了保障安全，我们可能需要您提供书面请求，或以其他方式证明您的身份，我们将在收到您反馈并验证您的身份后的 30 天内答复您的请求。对于您合理的请求，我们原则上不收取费用，但对多次重复、超出合理限度的请求，我们将视情况收取一定成本费用。对于非法、违规、无正当理由、可能无端重复、需要过多技术手段、给他人合法权益带来风险或者非常不切实际的请求，我们可能会将予以拒绝。

以下情形中，我们将无法响应您的请求：

1. 与个人信息控制者履行法律法规规定的义务相关的；
2. 与国家安全、国防安全相关的；
3. 与公共安全、公共卫生、重大公共利益相关的；
4. 与犯罪侦查、起诉、审判和判决执行等相关的；
5. 有充分证据表明您存在主观恶意或滥用权利的；
6. 为维护您或其他人的生命、财产等重大合法权益但又很难得到您的同意；
7. 响应您的请求将导致您或其他个人、组织的合法权益受到严重损害的；
8. 涉及商业秘密的。

第二章 个人信息的共享规则

我们非常重视用户的隐私和个人信息保护。您在使用我们的产品与/或服务时，我们可能会将您的个人信息共享给我们的关联公司和授权合作伙伴。我们希望通过《个人信息的共享规则》（以下简称“本规则”）向您说明我们在您使用我们的产品与/或服务时如何共享您的个人信息。

本规则为《销售三包服务隐私政策》的补充，本规则未尽事宜，以《销售三包服务隐私政策》为准。请在使用我们的产品或服务前，仔细阅读并了解本规则，在确认充分理解并同意后再开始使用。阅读过程中，如您有任何疑问，可联系我们。如您不同意本规则中的任何条款，我们将不会将您的个人信息共享给我们的关联公司和授权合作伙伴。

一、共享信息的目的、方式及种类

我们在为您提供（产品改良、车辆试驾、市场营销活动）以下表格中的目的时，以加密传输的方式将下述个人信息与我们的关联公司和授权合作伙伴共享，或委托上述主体处理您的个人信息。

个人信息	共享目的	共享方式
用户姓名	产品改良、车辆试驾、市场营销活动	加密传输
手机号码	产品改良、车辆试驾、市场营销活动	加密传输
通讯住址	产品改良、车辆试驾、市场营销活动	加密传输
车辆识别码	提供车辆服务	加密传输

（请注意，如您不同意我们使用您的上述表格中的个人信息，则可能对您使用上述表格中个人信息对应的共享目的（如产品改良、车辆试驾、市场营销活动）功能/服务产生障碍，或无法达到该等功能/服务拟达到的效果。）

二、共享信息的接收方

所有我们可能共享您个人信息的关联公司及授权合作伙伴的联系方式如下表：

名称	电子邮箱	联系电话	通信地址
本田技研工业（中国）投资有限公司	—	010-65909020	北京市朝阳区东三环北路5号北京发展大厦3层

三、我们如何保护您的个人信息

我们只会共享实现本规则所规定的共享目的所必要的个人信息，并会严格限制接收方在上述共享目的、共享方式和个人信息的种类等范围内处理个人信息。接收方变更原先的共享目的、共享方式的，会重新取得您的同意。

关于我们如何保护您个人信息的技术与措施、保存期间、您的相关权利等更多处理规则相关内容，请详细阅读了解我们的《销售三包服务隐私政策》。

如您对上述说明存在疑问，可通过本政策（第一章第九条：如何联系我们）方式联系我们。

第三章 敏感个人信息处理规则

我们非常重视用户的隐私和个人信息保护。您在使用我们的产品与/或服务时，我们可能会收集、存储、使用、加工、传输、提供（以下统称“处理”）您的敏感个人信息。我们希望通过《敏感个人信息处理规则》（以下简称“本规则”）向您说明我们在您使用我们的产品与/或服务时如何处理您的敏感个人信息。

本规则为《销售三包服务隐私政策》的补充，本规则未尽事宜，以《销售三包服务隐私政策》为准。请在使用我们的产品或服务前，仔细阅读并了解本规则，在确认充分理解并同意后再开始使用。阅读过程中，如您有任何疑问，可联系我们。如您不同意本规则中的任何条款，请停止提交您个人敏感信息的行为。

一、敏感个人信息的处理目的、处理方式及种类

敏感个人信息一旦泄露或者非法使用，容易导致您的人格尊严受到侵害或者人身、财产安全受到危害的个人信息。

我们在为您提供（产品改良、车辆试驾、市场营销活动）以下表格中的处理目的时，以储存、使用、统计、分析的方式处理下述敏感个人信息。

敏感个人信息	处理目的	处理方式
身份证号码	产品改良、车辆试驾、市场营销活动	储存、使用、统计、分析
通讯地址	产品改良、车辆试驾、市场营销活动	储存、使用、统计、分析
收入情况	产品改良、车辆试驾、市场营销活动	储存、使用、统计、分析
拥有的车辆情况	产品改良、车辆试驾、市场营销活动	储存、使用、统计、分析
银行帐号/电子支付信息	产品改良、车辆试驾、市场营销活动	储存、使用、统计、分析
用户签名	产品改良、车辆试驾、市场营销活动	储存、使用、统计、分析

（请注意，如您不同意我们处理上述表格中的敏感个人信息，则可能对您使用上述表格中敏感个人信息所对应的处理目的（如产品改良、车辆试驾、市场营销活动）功能/服务产生障碍，或无法达到该等功能/服务拟达到的效果。我们的信息处理不会对您的个人权益造成不利影响。）

二、同意处理敏感个人信息的期限

您可以通过联系我们自主设定同意期限，同意期限届满后，我们会停止收集您的敏感个人信息，并对已收集的敏感个人信息进行删除或匿名化处理。

三、我们如何保护您的个人信息

我们只会处理实现本规则所规定的处理目的所必要的敏感个人信息。关于我们如何保护您敏感个人信息的技术与措施、保存期间、您的相关权利等更多处理规则相关内容，请详细阅读了解我们的《销售三包服务隐私政策》。

如您对上述说明存在疑问，可通过本政策（第一章第九条：如何联系我们）方式联系我们。

第四章 个人信息跨境传输规则

我们非常重视用户的隐私和个人信息保护。您在使用我们的产品与/或服务时，我们可能会将您的个人信息传输给我们的境外关联公司及其他第三方。我们希望通过《个人信息跨境传输规则》（以下简称“本规则”）向您说明我们在您使用我们的产品与/或服务时如何跨境传输您的个人信息。

本规则为《销售三包服务隐私政策》的补充，本规则未尽事宜，以《销售三包服务隐私政策》为准。请在使用我们的产品或服务前，仔细阅读并了解本规则，在确认充分理解并同意后开始使用。阅读过程中，如您有任何疑问，可联系我们。如您不同意本规则中的任何条款，我们将不会将您的个人信息进行跨境传输。

一、跨境传输个人信息的目的、方式及种类

我司对进口、制造、销售的产品需要召回或向境外设计方、制造方、本田公司子公司（含在华子公司）进行质量异常信息反馈、索赔业务办理时，以脱敏加密处理的方式将下述个人信息传输给我们的境外关联公司及其他第三方。

跨境传输的目的	跨境传输个人信息类型	跨境传输个人信息方式	境外接收方
办理索赔业务，完成索赔流程。	摩托车车架号、摩托车购买日期、故障现象（含相关背景）及故障发生日期、质量异常信息。	加密、脱敏传输	本田技研工业株式会社
产品质量异常信息反馈，保障购车客户安全。	机种名、车型、摩托车登记日、信息调查日、部品号码、症状代码、摩托车车架号、发动机号码、变速箱号码与分类、行驶距离、不良发生日、故障描述、故障原因、改善对策、行驶公里数、销售网点名称及代码和含摩托车车架号的解析报告。	加密、脱敏传输	本田技研工业株式会社

（请注意，如您不同意我们跨境传输您的上述表格中的个人信息，则可能对您使用上述表格中个人信息所对应的境外传输目的（如质量异常信息反馈、索赔业务办理等）功能/服务产生障碍，或无法达到该等功能/服务拟达到的效果。）

二、个人信息的境外接收方

所有可能接收我们传输的您个人信息的境外关联公司及其他第三方的联系方式如下表：

名称	联系电话	通信地址
本田技研工业株式会社	0081-3-3423-1111	東京都港区南青山二丁目1番1号

三、我们如何保护您的个人信息

我们只会向境外传输实现本规则所规定的境外传输目的所必要的个人信息，并会严格限制境外接收方在上述目的、方式和个人信息的种类等范围内处理个人信息。境外接收方变更原先的目的或方式的，会重新取得您的同意。

如您需要针对我们传输出境的您的个人信息向上述境外接收方主张《个人信息保护法》及相关法律法规以及本隐私政策所规定的您对于个人信息处理活动的（访问、更正、删除、改变授权范围、获取个人信息副本等）权利，您可以通过本政策（第一章第九条：如何联系我们）方式联系我们以进行。

关于个人信息的更多处理规则，请详细阅读了解我们的《销售三包服务隐私政策》。如您对上述说明存在疑问，可通过本政策（第一章第九条：如何联系我们）方式联系我们。

版本更新：

2021-10：2021年10月版

2023-6：2023年6月版



发动机条形码	车架条形码
--------	-------

发动机号码:

车架号码:

车型号:

电池编号:

购买日期:

年

月

日

用户姓名: _____	性别: <input type="checkbox"/> 男 <input type="checkbox"/> 女
身份证: <input type="text"/>	
职业: <input type="checkbox"/> 老板 <input type="checkbox"/> 工人 <input type="checkbox"/> 教师 <input type="checkbox"/> 医生 <input type="checkbox"/> 个体户 <input type="checkbox"/> 公务员 <input type="checkbox"/> 公司职员 <input type="checkbox"/> 工程技术人员 <input type="checkbox"/> 服务人员 <input type="checkbox"/> 农林牧渔人员 <input type="checkbox"/> 其他	
用途: <input type="checkbox"/> 日常代步(上下班、购物、接送子女等) <input type="checkbox"/> 休闲娱乐 <input type="checkbox"/> 通勤工具(跑业务、邮政速递等) <input type="checkbox"/> 其它	
联系电话: _____	手机号码: _____
通讯地址: _____ 省 _____ 市(县) _____	

服务店编号

用户邮编

- 本人同意贵公司定期回访等售后服务及同意接收贵公司发送的售后服务信息。
- 用户对车外观与基本性能的验收,并确认随车资料及附件的齐全:
 外观、灯光、喇叭、离合器、前后轮胎气压、前后刹车系统、起动车性能
 合格证 资料套件 后视镜
- 按国家有关规定,使用本车,必须使用符合国标 GB811 的头盔。本人情况是:
 购买五羊-本田供应的符合国标 GB811 头盔 购买其它符合国标 GB811 头盔
 已有符合国标 GB811 头盔
- 本人已经认真阅读《销售三包服务隐私政策》,现对如下勾选项目授权给五羊-本田摩托(广州)有限公司处理。

 同意本隐私政策中个人信息处理规则

同意本隐私政策中的以下规则

- 个人信息的共享规则
 敏感个人信息处理规则
 个人信息跨境传输规则

如您确认并签名,即视为您同意本隐私政策,并同意我将按照本政策来处理您的相关信息。

注:请在内打“√”确认 用户签名: _____ 日期: _____ 年 _____ 月 _____ 日

注意

- ①请用户使用车辆前,阅读本车的使用说明书并严格按照相关要求对本车进行使用和保养。
- ②请用户对车辆状况确认后必须签名。

▲请以下单位加盖公章:

服务店盖章

服务店地址: _____

联系电话: _____

销售商盖章

_____年_____月_____日

1





发动机条形码	车架条形码
--------	-------

发动机号码:

车架号码:

车型号:

电池编号:

购买日期:

年

月

日

用户姓名: _____ 性别: 男 女

身份证:

职业: 老板 工人 教师 医生 个体户 公务员 公司职员
 工程技术人员 服务人员 农林牧渔人员 其他

用途: 日常代步(上下班、购物、接送子女等) 休闲娱乐
 通勤工具(跑业务、邮政速递等) 其它

联系电话: _____ 手机号码: _____

通讯地址: _____ 省 _____ 市(县) _____

服务店编号

用户邮编

- 本人同意贵公司定期回访等售后服务及同意接收贵公司发送的售后服务信息。
- 用户对车外观与基本性能的验收,并确认随车资料及附件的齐全:
 外观、灯光、喇叭、离合器、前后轮胎气压、前后刹车系统、起动车性能
 合格证 资料套件 后视镜
- 按国家有关规定,使用本车,必须使用符合国标 GB811 的头盔。本人情况是:
 购买五羊 - 本田供应的符合国标 GB811 头盔 购买其它符合国标 GB811 头盔
 已有符合国标 GB811 头盔
- 本人已经认真阅读《销售三包服务隐私政策》,现对如下勾选项目授权给五羊-本田摩托(广州)有限公司处理。

 同意本隐私政策中个人信息处理规则

同意本隐私政策中的以下规则

- 个人信息的共享规则
- 敏感个人信息处理规则
- 个人信息跨境传输规则

如您确认并签名,即视为您同意本隐私政策,并同意我司将按照本政策来处理您的相关信息。

注:请在内打“√”确认 用户签名: _____ 日期: _____ 年 _____ 月 _____ 日

注意

- ①请用户使用车辆前,阅读本车的使用说明书并严格按照相关要求对本车进行使用和保养。
- ②请用户对车辆状况确认后必须签名。

▲请以下单位加盖公章:

服务店盖章

联系电话: _____

销售商盖章

服务店地址: _____

_____年_____月_____日

1





零售信息卡

燃油车

第三联
由用户存

发动机条形码	车架条形码
--------	-------

发动机号码: 车架号码:

车型号: 电池编号:

购买日期: 年 月 日

用户姓名: _____ 性别: 男 女

身份证:

职业: 老板 工人 教师 医生 个体户 公务员 公司职员
工程技术人员 服务人员 农林牧渔人员 其他

用途: 日常代步(上下班、购物、接送子女等) 休闲娱乐
通勤工具(跑业务、邮政速递等) 其它

联系电话: _____ 手机号码: _____

通讯地址: _____省 _____市(县) _____

服务店编号 用户邮编

1. 本人同意贵公司定期回访等售后服务及同意接收贵公司发送的售后服务信息。
 2. 用户对车外观与基本性能的验收, 并确认随车资料及附件的齐全:
外观、灯光、喇叭、离合器、前后轮胎气压、前后刹车系统、起动车性能
合格证 资料套件 后视镜

3. 按国家有关规定, 使用本车, 必须使用符合国标 GB811 的头盔。本人情况是:
购买五羊-本田供应的符合国标 GB811 头盔 购买其它符合国标 GB811 头盔
已有符合国标 GB811 头盔

4. 本人已经认真阅读《销售三包服务隐私政策》, 现对如下勾选项目授权给五羊-本田摩托(广州)有限公司处理。
同意本隐私政策中个人信息处理规则
 同意本隐私政策中的以下规则
个人信息的共享规则
敏感个人信息处理规则
个人信息跨境传输规则

如您确认并签名, 即视为您同意本隐私政策, 并同意我司将按照本政策来处理您的相关信息。

注: 请在内打“√”确认 用户签名: _____ 日期: _____年____月____日

注意

①请用户使用车辆前, 阅读本车的使用说明书并严格按照相关要求对本车进行使用和保养。
 ②请用户对车辆状况确认后必须签名。

▲请以下单位加盖公章:

1 服务店盖章 联系电话: _____
 服务店地址: _____

销售商盖章
 _____年____月____日



五羊-本田



00Y30-2G5-H000
C. S. 5000. 24. 04

五羊-本田摩托(广州)有限公司
地址: 广州市增城新塘镇永和六路1号
电话: (020)3298 9888 邮编: 511356



五羊-本田



国四升级

新装上市



轻松两招辨真假

烫金式高端防伪标签

标签要素：

纤维丝及其分布

序号

二维码

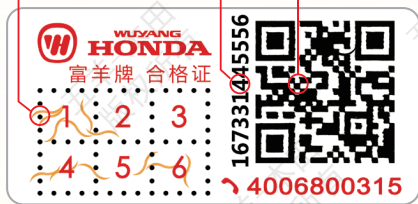

标签特征：

三唯一

每一瓶机油(标签)的纤维丝分布、序号、二维码均具有唯一性，绝无重复！

(假机油标签一般具有批量重复性)

真纤维

金色纤维丝可以用针挑出。
(假机油“纤维丝”一般是印刷的墨迹，不是真纤维丝)

辨别方法：

针挑

用针挑标签上的纤维丝，如挑不出，则为假机油。

查询

用手机扫描标签上的二维码进行查询，如实物标签纤维丝分布及序号与查询结果一致，**并且**纤维丝可以挑出，则为正品。

使用纯正机油后的零件表面



纯正机油采用专业配方的添加剂，能够防止油泥生成，能把活塞及汽缸壁上形成的“漆膜”和“积炭”洗涤下来，从而保持发动机内部表面洁净如新！纯正机油具有卓越的润滑性能，有效减少发动机磨损，延长发动机寿命！

使用劣质机油后的零件表面



假冒/劣质机油没有添加剂或添加剂质量差，无法防止油泥生成，无法把发动机内表面上形成的“漆膜”和“积炭”洗涤下来。假冒/劣质机油油性、润滑性能等均很差，会造成发动机零件快速磨损，缩短发动机使用寿命！

为了确保发动机的卓越性能和使用寿命，敬请使用纯正机油！



五羊-本田

核心提示

五羊-本田摩托车保修范围

电池



油箱



凸轮轴



ECU



1. 易损件如保险丝、灯泡等不保修（确属质量问题或开箱破损除外）；
2. 部分零件如蓄电池、消声器、喇叭、各类开关等保修1年或6000公里；
3. 其它零件保修2年或20000公里。

*具体请查阅本手册中的《五羊-本田三包服务》

以上各项目的保修年限或里程，超出其中一项视为超过保修期！

五羊-本田摩托车保养常识

使用劣质机油造成发动机零件损坏不予保修



使用劣质机油容易造成发动机损坏



使用原厂机油能有效保护发动机

不定期清洗或更换滤芯会造成油耗上升



未及时清理的滤芯沾满灰尘



干净的滤芯

1. 在磨合期内需勤换机油，磨合期后也要定期更换机油。要使用原厂机油，使用劣质机油造成发动机零件损坏不在保修范围之内。
2. 滤芯是摩托车的“肺部”，需要定期清洗或更换。

为有效保护发动机，请使用原厂机油和滤芯！

3. 对新车蓄电池进行初充电，可以延长蓄电池的使用寿命；以后也要定期到服务店使用专业仪器进行检查、充电；车辆长时间不使用时请把蓄电池拆下来保管，重新使用前请先进行充电。



蓄电池需要定期检查和充电！

标准点检（定期全面检查）服务



为了您的行车安全，延长摩托车使用寿命，请您定期到服务店，服务店将为您的爱车提供免费的全面检查。

买车不容易，保养别大意！

防盗器的选用

1. 五羊-本田原厂防盗器是专门针对五羊-本田整车电路特性设计，具备自动上锁功能，防盗性能好，且静态电流小于2mA，不会损坏原车电池和电器元件。
2. 其它品牌防盗器静态电流普遍超过6mA，且安装时需要改装线路，容易造成整车电池和电器元件损坏，严重的会造成火烧车！



为了您的爱车安全，
请选用原厂防盗器！