

喜鲨 125

三包服务及用户手册

**五羊-本田**

— 梦想 · 科技 · 喜悦 —

梦想·热爱



五羊-本田

执行标准号: Q/WYBT 86
WH125T-9A

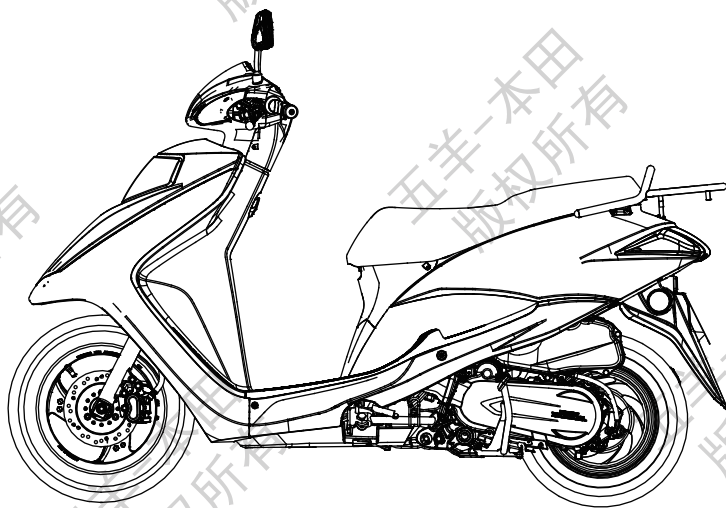

本《三包服务及用户手册》所载的全部内容,在付印之前,是根据最新掌握的产品资料而编制的。五羊-本田摩托(广州)有限公司秉承精益求精、不断进步的精神,因此,可能随时对产品和规格作出更改,恕不另行通知(本书的图片资料仅供参考,具体式样以实物为准)。

未经五羊-本田摩托(广州)有限公司的书面同意,不得翻印本《三包服务及用户手册》的任何部分。

五羊-本田摩托(广州)有限公司
本资料发行日期:2018年10月

致顾客

感谢您选购五羊 - 本田摩托车！

本款摩托车为电喷风冷式的摩托车，我们期望能为您带来更多的喜悦。

欢迎您加入五羊 - 本田摩托车的用户大家庭。为了您的生命安全和使您得到更愉快的驾驶乐趣，在驾驶前，请阅读本手册。您的生命安全不仅取决于您个人的机警及对摩托车驾驶的熟悉程度，也取决于摩托车的机械性能。每次外出驾驶前的检查及定期保养是最基本的需要。在需要进行定期保养时，请您按照《三包服务及用户手册》有关内容，进行各项保养和修理工作。

驾驶摩托车带有一定的危险性，因为使用任何一种交通工具都不能保证绝对安全。与汽车不同，摩托车没有金属保护外罩，所以驾驶前的检查及定期保养是最基本的需要，安全将会是您的回报。只要您能正确理解摩托车的机械性能，熟练掌握安全驾驶的方法，遵守交通规则，那么五羊 - 本田摩托车将会成为您安全的、理想的交通工具。

凡新车，必须特别注意发动机的磨合运转，有关内容请务必参阅《三包服务及用户手册》。

本摩托车可承载驾驶员和乘载员各一名，但总载重量不要超过150kg。

我们将与您保持密切联系，倾听您对五羊 - 本田摩托车的宝贵意见，谢谢合作！

再次提醒您，在驾驶前，请阅读此《三包服务及用户手册》和充分地熟悉其中的内容。

更多信息请浏览 <http://www.wuyang-honda.com>

感谢您选购五羊 - 本田摩托车。

祝您驾驶愉快！

五羊 - 本田摩托（广州）有限公司

2018年10月



重要的注意事项

● 驾驶员和乘员

本型号摩托车的设计，限一名驾驶员和乘员使用。请不要超过如附件及载重标签所指定的额定载质量。

● 严禁改装

我们强烈建议您不能将车辆改装或更改原件的位置，因为这样将会严重影响摩托车的稳定性、制动性能及安全性。如果将车辆改装或更改原件的位置，如电器系统、排放控制系统或者是其他设备，都是不符合行车安全和违反有关交通管理规定的。对于因用户自行改装造成的一切质量问题及后果，由用户承担一切责任。因此，请用户切实遵守国家、地方政府对车辆使用的规定。

● 本产品符合国家排放污染物控制的相关标准要求，为保证控制本产品排放的相关零件正常运行，请您谨记不能自行进行以下操作：“调节节气阀、更换催化转化器、更换排气消声器、拆除炭罐”等等操作。对于用户自行调整所造成的一切质量问题及后果，由用户承担一切责任，以上零件如有任何异常或故障请速与当地的五羊-本田服务店联系。

● 路面条件：本型号摩托车的设计，建议只在公路上驾驶。

● 请仔细阅读本用户手册

凡标有以下各黑体字眼的句子或段落，就要特别加以注意：



危险 如果不遵守用户手册上的指示进行操作，将会造成严重的人员伤亡。

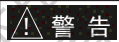

警告 如果不遵守用户手册上的指示进行操作，就可能使人员受伤或机件毁损。



注意 表明提供有效的操作方法。

● 应该把这本用户手册当作摩托车的一个永久性部件看待，即使当车辆转让给他人时，也应随车一同转交给新车主。

● 本《三包服务及用户手册》引用的图例，其他车型如有与图例不一致时，请以实车为准。

请选用五羊-本田纯正零部件

为了保证广大用户的利益及五羊-本田摩托车的优良性能和高品质，在您需要时请选用五羊-本田纯正零部件。

一、为什么要选用纯正零部件？

- 质量可靠：售后服务用零件的质量完全与整车生产的零部件质量一致。
- 供应便利：在用户需要时，以适宜的价格，可靠的质量快速提供给用户，以保证全体用户的利益。
- 有时假冒产品表面看起来与五羊-本田纯正零部件没有区别，但若维修和使用起来，情况就大大不同了，假冒件会加速使用性能的劣质化。

注意

使用非五羊-本田纯正零部件可能影响您的行车安全！未按产品使用说明要求使用、维护、保管本产品将会影响您要求提供“三包服务”及质量保证的权利。为了您的安全，请慎重考虑！

二、怎样订购纯正零部件？

• 销售渠道：纯正零部件是五羊-本田公司营销服务部零部件中心通过分布于全国各地的“五羊-本田服务店”向全国销售的。

• 当您购买时请认明“五羊-本田纯正零部件”的标识。

• 请您向当地的“五羊-本田服务店”购买纯正零部件，或直接向五羊-本田公司营销服务部邮购。

地址：广州市增城新塘镇永和新新路1号 邮编：511356 电话：95105798

三、关于五羊-本田专用机油

“富羊”牌机油是经公司长期研究，精心配置的五羊-本田专用机油，是经日本本田技研工业株式会社确认，专用于凝聚日本本田最新技术的五羊-本田系列四冲程发动机，具优良的抗氧化和抗腐蚀性，可有效减少发动机磨损和燃油消耗。

敬告想加装电子防盗器等电器的用户

尊敬的用户：

欢迎使用五羊-本田摩托车！五羊-本田摩托车是日本本田技研公司与我司共同精心研究开发的产品，其零部件和整车性能经过严格试验验证，确保了其性能和品质的优越和耐久性，请放心使用。

如果阁下想根据自己实际使用习惯加装电子防盗器及其它摩托车电器，请予以充分考虑我们的以下意见：

1. 建议选用五羊-本田原厂防盗器

五羊-本田防盗器是根据五羊-本田整车线路和电器元件特性专业设计的，使用专用防水端子，每个产品经过严格测试，静态电流小，安全性高，防盗性能好。

2. 慎重选择非五羊-本田防盗器和电器元件

由于非五羊-本田防盗器和电器元件与原车电器元件技术上可能不匹配，增加了原车电器元件工作负荷，破坏整车电气设计平衡，容易对整车蓄电池等元件造成损害，并且影响整车性能（如爬坡性能、排放、油耗等）。

安装非五羊-本田防盗器和电器元件，需要改装原车电缆电线，容易造成整车线路短路、漏电等故障，严重的会造成整车着火以及对驾乘者和周边环境造成危害！

为了您和他人的安全，请慎重选择！

我司不承担因改装线路而造成整车或者零部件发生故障的任何责任，敬请理解。

五羊-本田摩托（广州）有限公司

⚠ 注意

请勿对摩托车电路、行走、制动等影响车辆行驶安全性的部件进行改装，因为这会影响车辆优越性能的发挥与延续，且降低摩托车的驾乘安全性。

⚠ 警告

按公安部规定，机动车不得安装遮挡外部照明和信号装置透光面的装置，用户不得对外部照明和信号装置进行改装，也不得加装强制性标准以外的外部照明和信号装置。如违反相关规定，所产生的一切后果将由用户自行承担。

产品型号的编制方法及各型号型式：

W H 1 2 5 T - 9 □

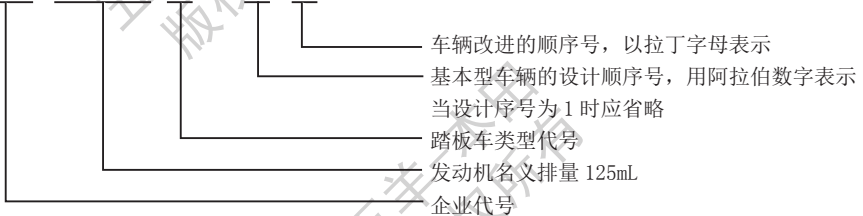

型号	本型号特点
WH125T-9A (I)	铝合金整体车轮、前碟式 / 后鼓式、前 / 后手制动
WH125T-9A (II)	铝合金整体车轮、前鼓式 / 后鼓式、前 / 后手制动
WH125T-9A (III)	铝合金整体车轮、前鼓式 / 后鼓式、前手 / 后脚制动



目录

一、摩托车安全驾驶手册	1	停车操作	20
必备的装束	1	防盗要点	21
二、摩托车结构图	3	处理意外事件	21
仪表和指示灯	5	六、维修与保养	22
燃油表	5	保养的重要性	22
三、主要机件（操作需知）	6	安全保养	22
制动器	6	安全注意事项	23
真空轮胎	9	保养表	23
电源开关	10	车辆识别代号(VIN)及发动机编号位置	25
遮门	11	颜色标签	25
钥匙	11	车辆铭牌	25
右把手控制器	12	催化转换器	26
左手把控制器	12	侧支架	26
后制动锁	13	保险丝	26
四、特征（与操作无关）	14	节气阀	27
转向锁	14	油门操作	27
头盔挂钩	14	制动片磨损	27
鞍座锁	15	制动蹄块磨损	28
五、驾驶摩托车的操作指导	15	蓄电池	28
开车前的检查	15	七、主要技术规格\尺寸参数	29
发动机的起动	16	八、与我们联系	31
新车的磨合期	18	九、销售三包服务	32
驾驶操作	19	三包服务	33
		附销售“三包”服务卡	

一、摩托车安全驾驶手册

必备的装束

戴头盔及护目镜

在摩托车车祸中头部受伤往往是致命的。头盔是防护服装中最重要的部分，因为头可以使您的头部处于舒适安全的状态。为保证人身安全，切记要戴安全标准符合国家要求的头盔，大小与头的尺寸合适。驾驶时要正确系好带子，带面罩的头盔上若有伤痕，会造成光的乱反射，从而妨碍视线，请勿使用。夕阳时请不要使用影响视线的面罩。另外，请不要使用因翻摔等原因而受到损伤的头盔。

一个颜色鲜艳的头盔可以使您在交通中更“醒目”。“全盔”比“半盔”更安全，请尽量戴“全盔”。戴好防尘面罩或护目镜，可保护您的眼睛免受尘土之扰，并增强您的视觉。驾驶前，请确保您及您的随乘者已戴上头盔、护目镜等防护装备。

戴手套

戴皮手套，既可温暖您的手，又可防止您的手免受起泡、开裂、烧伤、碰伤之苦。选择灵活性好、不妨碍操作、与手的大小合适、耐磨的皮制手套。

服装

尽量选择颜色鲜明的服装，为防止万一，请穿长袖衫和长裤，一旦发生意外，可减少您受伤的程度；勿穿太宽松服装，以免绞缠在您的摩托车上。穿结实而且防滑的鞋，保护您的脚及脚踝；不要穿拖鞋，选择高筒的鞋子。

雨天的装束

雨衣

选择防水性好，紧贴身体的雨衣，接缝做过防水加工的最好。另外还要使别人容易看到自己，所以要尽量选择明亮、显眼的颜色。

手套 / 护膝

冬天手脚容易受冻，请选择质好、操作性好、保暖性高的产品。

一定要戴头盔，还应戴面罩或护目镜

穿戴服装一定要严实

要戴手套

尽量穿着颜色鲜艳的服装

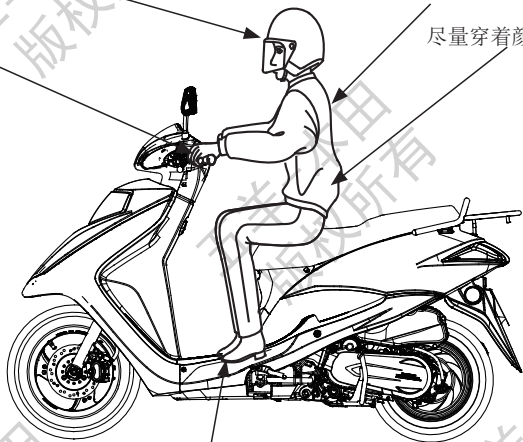

鞋要束紧，鞋跟要低，双脚要保持一个防护的角度



装载货物、附件及改装

本摩托车设计可载驾驶员及一名随乘者。当您搭人搭物时，加速及制动会稍微吃力，但只要您经常保养好您的摩托车，调整好轮胎气压及制动，您可以在规定范围内安全装载。超载驾驶或不平衡的装载会影响摩托车的操作性、制动性及稳定性。非五羊-本田原厂配件、装载不当及保养不佳都可能减低您的安全装载。接下来的提示将告诉您如何载货、装附件及改装。

本摩托车的最大装载量及如何装载对您的安全骑行非常重要，无论是载人还是载物，您都应该非常清楚下列装载量数值。

装载指南

本摩托车的额定载质量：150 kg（包含驾驶员和随乘员的重量）。

最大的装载量：行李箱：10,0kg

购物挂钩：1.5kg

后货架：3.0kg

⚠ 注意

超载或装载不当极易导致摩托车意外发生，严重危害您的人身安全。请按照此用户手册上的最大装载量限量装载。

本摩托车设计为您及一名随乘员使用。

如果您需要搭货，请您向指定的五羊-本田特约服务店请教，并阅读以下的安装附件说明。装载不当会影响摩托车的灵活性、稳定性。即使装载正确，装物时仍需减速行驶。

载人搭物时，请遵照以下方法：

●载物时，不要往后扶手胡乱放很重的东西。注意不要阻碍手把的操作，不要遮挡前照灯灯光。另外还要注意用绳子捆住物品，以防跌落。尽量将货物重心放至摩托车的中心部位。使货物重量平均分布在摩托车两边，以保平衡。为防止松动部分给您带来危险，驾驶前请确认货物已绑紧。

●检查前后轮胎，确保合适的胎压。

载人的注意事项

载人时，后座的人也要跨骑乘坐，横坐是很危险的，驾驶员及乘坐者要佩带头盔，这对安全行驶很重要。行驶过程中，乘客应该用手紧握后扶手，脚放在脚踏上。

附件

五羊-本田附件经过我司精心设计，并在摩托车上测试过。用户如因使用、安装劣质附件（含耗电设备）时，所导致的不良后果由用户自行承担，本公司不承担因此而产生的不良后果及责任。

采用附件时，请用户做到以下几点：

1. 仔细检查附件。以不阻挡视线、不减少离地间隙及侧倾角，不限制悬挂机构及转向机构的移动，不改变坐姿、不阻碍操作控制为佳。
2. 非五羊-本田的挡风罩，可能因设计不良或安装不当，而产生较大的空气阻力，致使驾驶不稳。
3. 由于附件的配备可能会改变乘坐的姿势，从而导致在紧急情况下，对车的操作的反应会有所迟缓。
4. 请勿加任何电器设备。这样会使车辆的电气系统超载（请参阅第30页），将保险丝烧断，并降低蓄电池的使用寿命，在夜间行驶时有可能突然发生车灯失明的危险；并有可能导致火灾。
5. 安装非五羊-本田原厂防盗器有可能会发生火灾及其它的不良后果，尤其是采用破坏原装电缆电线的安装方法。
6. 本车的设计不适于侧三轮车（跨斗）或拖车，若安装上边车或拖车，会使控制机构失灵或严重失控。

改装

我们强烈建议您不要随意将车辆改装或更改原件的位置，因为这样将会严重影响摩托车的灵活性、稳定性及制动性能，不安全。随意将车辆改装或更改原件的位置，如灯、消声器、排放控制系统或者是其他设备，都是不符合行车安全和违反有关交通管理规定的。因此，请用户切实遵守国家、地方对车辆使用的规定。

二、摩托车结构图

车头部分

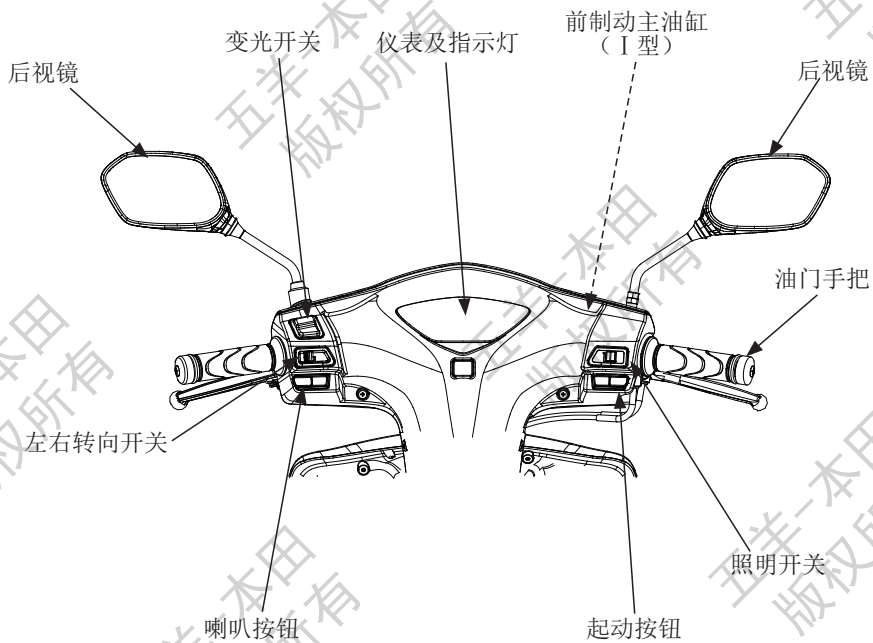

车身部分

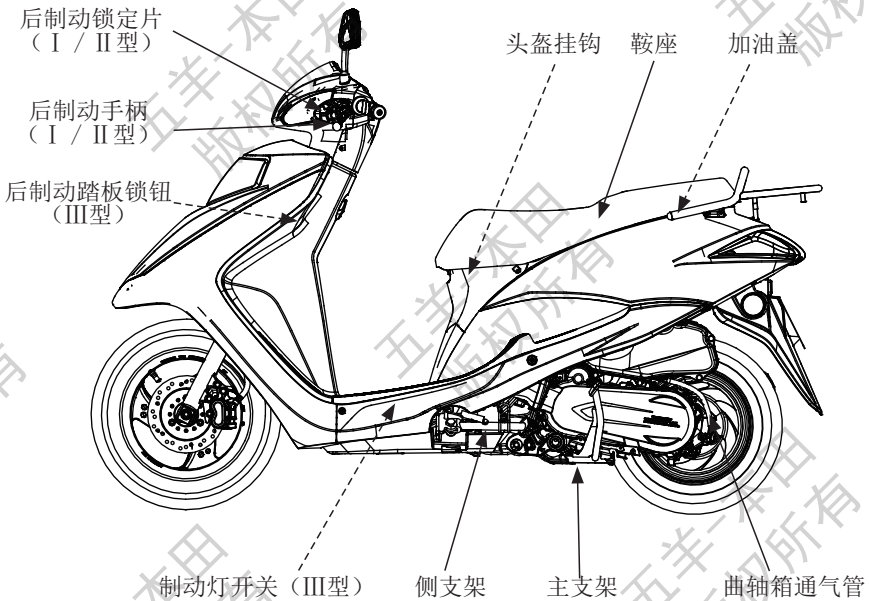
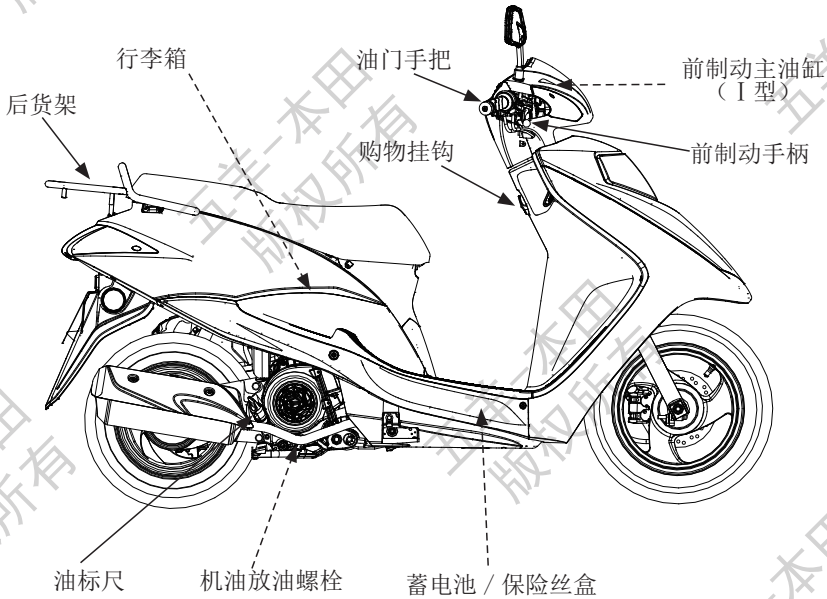

仪表和指示灯

各指示灯均安装在仪表上。其功能均在随后各页表中给以详细说明。

- (1) 左转向信号指示灯
- (2) 车速表
- (3) 里程表
- (4) 右转向信号指示灯
- (5) 远光指示灯
- (6) 燃油表
- (7) PGM-FI 故障指示灯

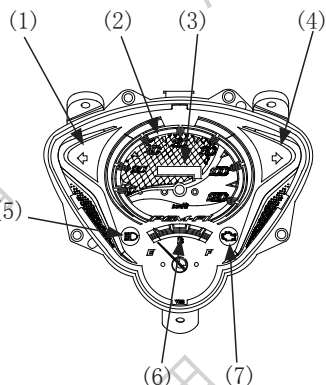

项目	功能
(1) 左转向信号指示灯	进行左转向操作时，指示灯闪亮
(2) 车速表	显示行驶速度
(3) 里程表	显示总的行程公里数。
(4) 右转向信号指示灯	进行右转向操作时，指示灯闪亮
(5) 远光指示灯	当前照灯发出远光束时，此灯亮
(6) 燃油表	显示可供燃油的大约存量
(7) PGM-FI (程序燃油喷射) 故障指示灯	当 PGM-FI (程序燃油喷射) 系统有异常时，指示灯会长亮。但当电源开关刚打开时，指示灯也会短暂地闪亮，此属正常现象。

⚠ 注意

当车辆的 PGM-FI (程序燃油喷射) 故障指示灯在行驶时长亮，表明车辆 PGM-FI 系统出现异常，必须马上减速并应尽快前往五羊-本田服务店进行检查维修。

燃油表

当燃油表指针 (1) 指到红色标记 (2) 位置时，表示油量已很低，您应该尽快添加燃油。

当指针在红色标记位置时，油箱中剩下的存油量大约为：

1.72 L

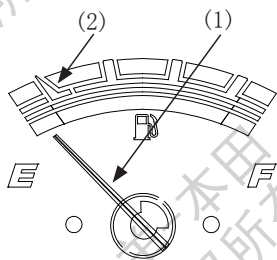

(1) 燃油表指针 (2) 红色标记

三、主要机件（操作需知）

制动器

前制动器（碟刹类型，适用于 I 型）

摩托车前轮安装了碟式液压制动器。随着制动片的磨损，制动液量会减少。虽然无法进行调整，但对制动液量及制动片的磨损情况必须定期进行检查。该系统需经常检查以避免发生制动液泄露。如果手柄的自由行程过大而制动片的磨损未超过规定限度（见第 27 页），可能是制动系统内混有空气，必须将其排出。请由您委托的五羊-本田服务店为您完成此项服务。

前制动液水平

除紧急状况外严禁添加或更换制动液。如有添加制动液的需求，请由五羊-本田服务店为您完成此项服务。

将车辆垂直停放在坚实平坦地面，检查液面水平是否处于 LOWER（下限）水平标记（1）以上。如液面水平处于 LOWER（下限）水平标记以下或者制动手柄自由行程过大，必须检查制动片是否磨损（见第 27 页）。如果制动片已磨损须立即更换。如果没有磨损，检查制动系统有否泄漏。请由您当地的五羊-本田服务店为您完成此项服务。推荐使用五羊-本田专用碟刹油。其它检查：

确保无制动液泄漏，检查油管和紧固件有否失效或裂缝。

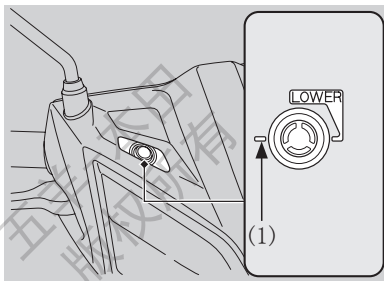

(1) LOWER（下限）水平标记

⚠ 注意

制动液能损害塑料件和油漆表面。如有制动液溢出请立刻擦净并用水彻底冲洗。

前制动器

制动器是摩托车重要安全部件，应经常保持调整恰当。

1. 用主支架将摩托车停在坚实水平地面。
2. 从开始制动到前轮刚有制动拖滞感觉时，前制动器手柄末端移动的距离叫前制动手柄自由行程。测量前制动手柄末端可移动的距离，自由行程应为：

10 ~ 20 mm (0.4 ~ 0.8 in)

调整

如果需要调整自由行程大小，请向您当地的五羊-本田服务店咨询。

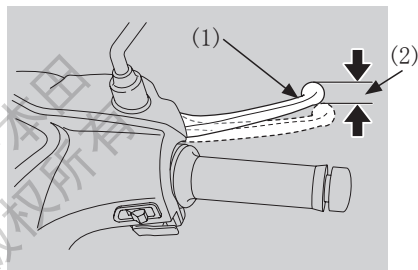

(1) 前制动手柄 (2) 前制动手柄自由行程

其他检查：

检查制动拉索有无弯折、破损现象。如有，可能会导致制动阻滞或失灵，应到当地的五羊-本田服务店进行更换工作。

请使用合适的拉索润滑油润滑制动拉索，以防止腐蚀和过早磨损。要确认制动臂、弹簧及紧固件处于良好工作状态。

后制动器

1. 用主支架将摩托车停在坚实水平地面。
2. 从开始制动到后轮刚有制动拖滞感觉时，后制动手柄（1）或踏板（3）移动的距离叫后制动手柄自由行程或后制动踏板自由行程。

I / II型

后制动手柄自由行程应为：

10 ~ 20 mm (0.4 ~ 0.8 in)

III型

后制动踏板自由行程应为：

20 ~ 30 mm (0.8 ~ 1.2 in)

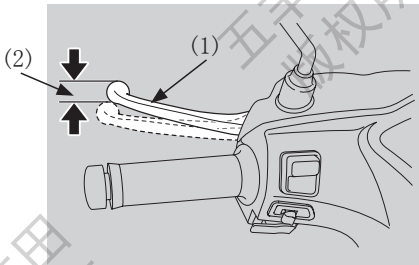

- (1) 后制动手柄
(2) 后制动手柄自由行程

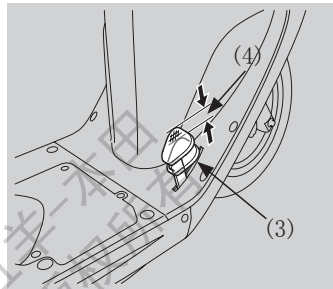

- (3) 后制动踏板
(4) 后制动踏板自由行程

其它检查：

检查制动拉索是否有扭曲或磨损痕迹。如有需要请到当地的五羊-本田服务店更换。请使用合适的拉索润滑油去润滑制动拉索，以防止过早磨损和腐蚀。确保制动摇臂、弹簧和紧固件均处于良好状态。如果需要调整自由行程大小，请向您当地的五羊-本田服务店咨询。

注意

- 避免大力急刹。突然制动会降低车辆的稳定性。转弯前要减速，否则车轮会有打滑的风险。
- 当驶经光滑的表面如：铁轨、铁板、孔盖、喷漆或潮湿路面等，制动距离比较长，需要多加小心。
- 避免反复制动。这会使制动器严重过热、降低有效性。请使用发动机制动以及间歇性制动相结合来降低车速。
- 为取得最大制动效果，请同时使用前后制动。

油箱

油箱位于鞍座之下。油箱的容量大约是：

6.0 L

打开加油盖：

- ① 打开鞍座。
- ② 逆时针转动加油盖（1）并将其取出。

关闭加油盖：

- ① 顺时针拧紧加油盖。确保加油盖与油箱上的箭头标记（3）对准。
- ② 关上鞍座。

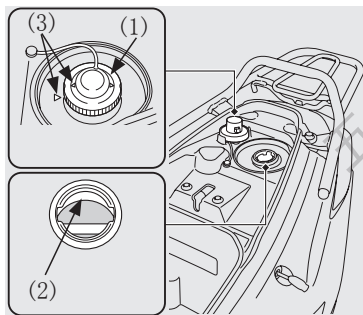

（1）加油盖 （2）油箱颈下边缘 （3）箭头标记

警告

汽油是非常易燃易爆的物质。在处理汽油时有可能被烧伤或产生严重事故。

- 在储存汽油或加油的场所，停止发动机，不要吸烟、远离明火或火花。
- 在加油时，要在通风良好的场所进行。
- 立即擦干溅出的汽油。
- 在加油时，不可漫过油箱颈下边缘（2），否则会导致油箱汽油溢出。
- 避免污垢或水进入油箱。

警告

人为加油不当会导致油箱汽油溢出，如发生以下不良现象，请尽快到五羊-本田服务店清理或更换炭罐：

1. 若汽油溢出进入炭罐，过多的汽油可能会进入发动机燃烧室，将会令车辆出现起动困难或无法起动的故障；
2. 若汽油溢出进入炭罐，过多的汽油将会导致炭罐的活性碳过早损坏；
3. 若汽油溢出从车辆底部排出后，将会有引起火灾的隐患。

请只使用无铅汽油。推荐使用辛烷值为 91# 或更高的汽油。

注意

如果在正常载荷情况下发动机处于稳定速度时发生“爆震”或者“爆燃”，则应当更换汽油品牌。如果爆震或爆燃继续，则咨询您的五羊-本田服务店。如果没有这样做的话将被视为使用不当，由于使用不当所造成的损坏并不包括在五羊-本田的保修范围内。

发动机运转间歇性不稳定

如果燃油泵过滤器堵塞，驾骑过程中发动机运转将发生间歇性不稳定的情况。

即使这种现象发生，你可以继续驾骑。

即使有足够的汽油，但发动机运转不稳定，请尽快前往附近五羊-本田服务店检修。

含有酒精的汽油

某些地方提供混有酒精的燃油来减少排放，以满足空气清洁标准。如果您计划用混合燃油，请确认是否无铅且符合最低的辛烷值要求。

您的摩托车可以使用下列混合燃油：

- 乙醇（普通酒精）含量不超过 10%。

含有酒精的汽油可能以酒精汽油的名字销售。

使用酒精含量超 10% 的汽油可能会：

- 损坏油箱上的涂漆。
- 损坏燃油管路的橡胶管。
- 导致油箱腐蚀。
- 导致操作性能降低。

如果发现任何不良迹象或性能故障，请换一个品牌的汽油。

注意

使用酒精含量超标的汽油可能会损坏燃油系统的金属、橡胶和塑料部件。

真空轮胎

为了安全操作您的摩托车，轮胎必须为适当的类型和规格，处于良好状态，具有充分的抓地力，并且就您所承载的载荷进行正确充气。以下页面将提供更多有关如何以及何时检查胎压，如何检查轮胎是否发生损坏，以及当您的轮胎需要维修或更换时应当如何操作的详细信息。

警告

使用过度磨损的轮胎或不适当的胎压可能造成车辆失控，将对您的安全造成危害。

请根据此用户手册调整好胎压及保养轮胎。

胎压

我们建议您在每次行驶前检查一下轮胎状况及至少每月一次用胎压计检查胎压，或任何时候您感觉胎压不足时，都要及时进行胎压测量。

正确的胎压将给您的驾驶带来最大程度的稳定性，并能享受到最大程度的驾驶愉快。通常，轮胎充气不足会使胎面受到过度的磨损而影响操作安全，更容易引起轮胎过热，缩短轮胎寿命。轮胎过度充气会严重影响轮胎与路面之间的附着力并造成驾驶困难，也会过度磨损轮胎。

要在轮胎处于“冷态”（即停车至少三小时后）的时候检查胎压。因为如果您的摩托车处于“热态”（指行驶了一段里程后），胎压显示会高于“冷态”时的值，所以不要在摩托车处于“热态”的时候将轮胎放气，以达到我们所建议的冷胎压参考值，若是如此，那么轮胎将充气不足。

冷胎压值请参考下表：

		前	后
冷胎压 Kpa	仅驾驶员	150	200
	驾驶员与 随乘者	150	225

轮胎的更换

应由五羊-本田服务店进行轮胎更换服务。请使用推荐轮胎型号和胎压。每当更换轮胎时必须遵循这些准则。

- 使用推荐轮胎或同一型号、结构、速度等级和负荷范围的等值轮胎。
- 不要在真空胎内安装内胎。因为过多热量积聚会造成内胎爆裂。
- 此类车型只能使用真空轮胎。车轮轮辋是专门为真空胎而设计。若使用一般的充气轮胎，当车突然加速或刹车时，轮胎会在轮辋内滑动而引起轮胎急速漏气缩小。

推荐的轮胎规格：
前轮胎：90/90-12 54J
后轮胎：100/90-10 56J

⚠ 注意

请更换相同规格的轮胎，请在更换后检查车轮的平衡性。

⚠ 警告

使用不同规格的轮胎会影响您的操纵稳定性，可能导致发生车祸，使人严重受伤甚至死亡。





请根据此用户手册推荐的轮胎规格和种类更换您的轮胎。

电源开关

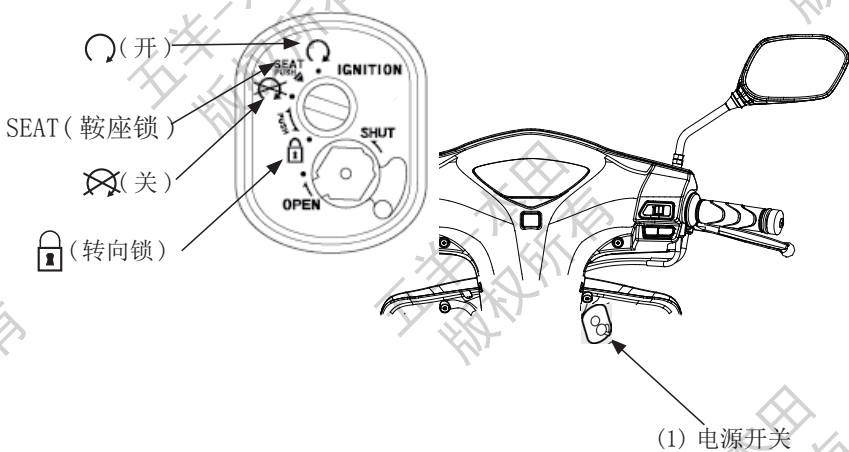
电源开关 (1) 位于方向把右下侧。

该开关的功能：打开或关闭电气系统，以及锁上转向装置。



钥匙位置	功能	钥匙可否取出
 (开)	为起动车辆而打开电气系统。	不可以
SEAT (鞍座锁)	打开鞍座: 从  (关) 位置转向该位置, 向下按压。	不可以
 (关)	关闭发动机。	可以
 (转向锁)	锁住转向装置。(见 14 页)	可以

注意

- 发动机停止但电源开关仍然停留在  (开) 位置, 将继续消耗蓄电池电量。
- 严禁在驾驶过程中转动电源开关钥匙。

遮门

本摩托车在电源开关处安装了遮门。
停车后, 切记要将遮门关闭以便防盗。

关闭:

- 1 将电源开关钥匙 (1) 从电源开关取出。
- 2 将遮门钥匙 (3) 的凸位 (2) 对住遮门上的凹位 (4), 然后逆时针旋转遮门钥匙。
- 或者直接将按钮 (5) 向上移动来关闭遮门。
- 3 取下钥匙。

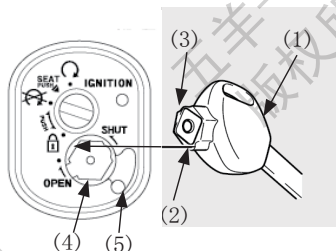

打开:

将遮门钥匙的凸位对准遮门的凹位处, 然后顺时针转动即可。

- (1) 电源开关钥匙
- (2) 凸位
- (3) 遮门钥匙
- (4) 凹位
- (5) 按钮

钥匙

本摩托车配备 2 条钥匙和 1 个钥匙号码牌。

注意

1. 请妥善保管备用钥匙和钥匙号码牌, 将钥匙号码记录在下面的相应位置。
2. 如需补配钥匙, 请把备用钥匙或钥匙号码交给当地的五羊-本田服务店。
3. 如果遗失所有钥匙和钥匙号码牌, 则可能需要拆卸电源开关总成来确定钥匙号码。
4. 金属钥匙扣可能会划花电源开关附近区域。

钥匙号码: _____

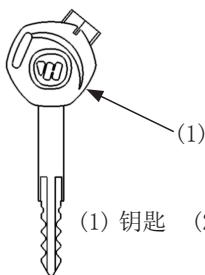
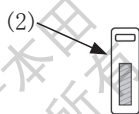

(1) 钥匙 (2) 钥匙号码牌

右把手控制器

照明开关 (1)

照明开关有三个位置:

“☀️”、“☀️”和“●” (关闭)。

“☀️”: 前照灯、位置灯、尾灯和仪表灯亮;

“☀️”: 位置灯、尾灯和仪表灯亮;

“●”: 前照灯、位置灯、尾灯和仪表灯关闭。

起动按钮 (2)

起动按钮在前照灯开关下面。

当您按压此按钮时, 发动机起动。

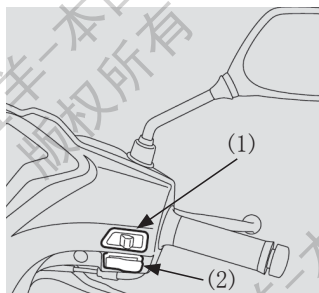

(1) 照明开关 (2) 起动按钮

左手把控制器

变光开关 (1)

选择“☀️”可以得到远光光束。

选择“☀️”可以得到近光光束。

左右转向开关 (2)

将此开关推到 ← (L) 位置, 即可发出左转向信号; 推到 → (R) 位置, 发出右转向信号。

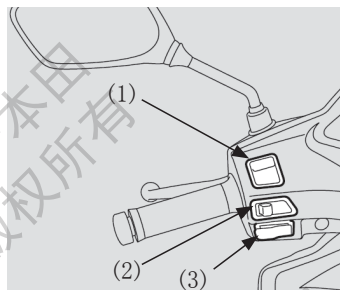

(1) 变光开关
(2) 左右转向开关
(3) 喇叭按钮

喇叭按钮 (3)

按压此按钮即可使喇叭发出响声。

后制动锁

起动车辆和预热发动机时，一定要使用后制动锁。

锁紧后制动锁

I / II型

握紧后制动手柄 (1)，设定好后制动锁定片 (2) 位置。

I / II型

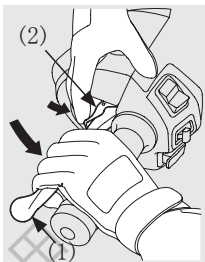

(1) 后制动手柄 (2) 后制动锁定片

III型

当踩下后制动踏板 (3) 时，完全拉起后制动踏板锁钮 (4)。

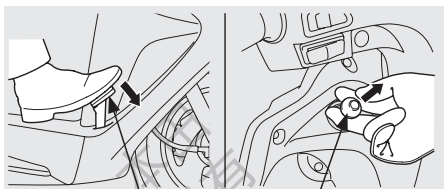

(3) 后制动踏板 (4) 后制动踏板锁钮

⚠ 注意

如果后制动调整不当，则后制动锁将不能正常使用。
如需调整后制动，请委托您当地的五羊-本田服务店进行。

解除后制动锁

I / II型

握紧后制动手柄 (1)，设定好后制动锁定片 (2) 位置。

I / II型



(1) 后制动手柄 (2) 后制动锁定片

III型

1. 踩下并持续按压住后制动踏板 (3)。
2. 按下后制动踏板锁钮 (4)，同时按下中间按钮 (5)。

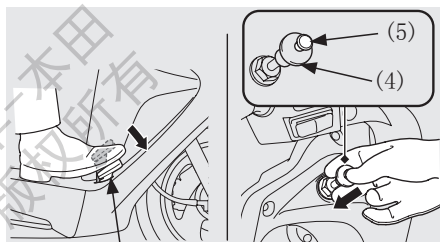

(3) 后制动踏板 (4) 后制动踏板锁钮 (5) 中间按钮

⚠ 注意

驾驶前，请确认后制动锁已完全解除且后轮无拖滞感觉。

四、特征（与操作无关）

转向锁

当停放车辆时锁上转向锁有助于防盗。同时推荐 U 型轮锁或相似的装置。

上锁：① 方向把左转向尽头。② 将电源开关钥匙向里按压转到 （转向锁）位置，即可将方向把锁好。如果难以上锁，请轻摇方向把。③ 取下电源开关钥匙。

开锁：插入电源开关钥匙，转到 （关）位置。

行驶过程中，请勿将电源开关钥匙转到 （转向锁）位置，否则会导致车辆失去控制。

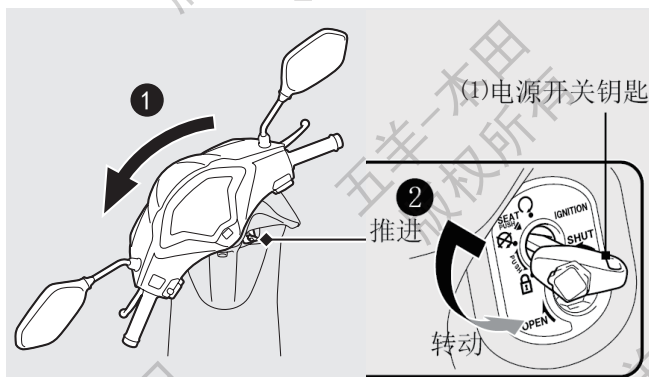

(1) 电源开关钥匙

头盔挂钩

头盔挂钩 (1) 位于鞍座底下。请只在停车时使用头盔挂钩。

打开鞍座。将您的头盔挂在鞍座挂钩上，放下鞍座并锁上。

要取下头盔时，打开鞍座，将头盔从挂钩上取下来，放下鞍座。务必要在驾驶前将鞍座锁好。

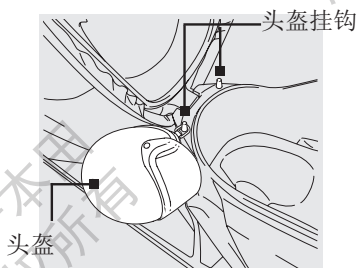

警告

- 当行驶时头盔挂在挂钩上，会对干扰您安全驾驶车辆和可能导致发生车祸，造成人员重伤甚至死亡。
- 头盔挂钩只用于停放摩托车时放置头盔。严禁驾驶时将头盔紧挂在挂钩上。

鞍座锁

将电源开关钥匙(1)插进电源开关并旋到“SEAT”位置(2)，按压电源开关钥匙即可打开鞍座。要锁上鞍座时，将鞍座放下，向下按压鞍座直至其自动锁上。在驾驶摩托车之前，一定要将鞍座锁好。

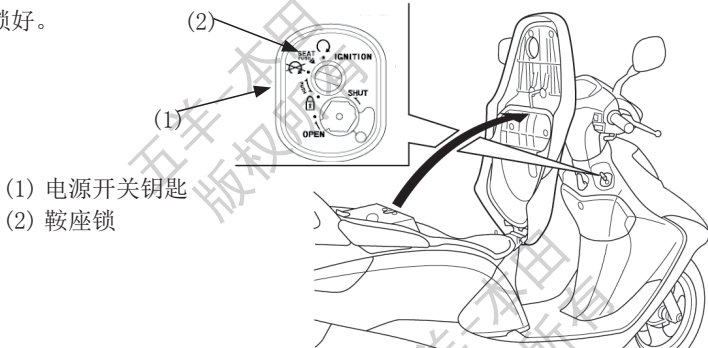

五、驾驶摩托车的操作指导

开车前的检查

警告

- 不正确的维修保养或驾驶前没有正确处理车辆故障，可能会发生严重的人员伤亡或车辆损毁。
- 要养成驾驶前进行车辆检查的习惯。

为了您的驾驶安全，您有责任在每天驾驶前对摩托车进行开车前检查，并确保所发现的问题得到改正。开车前检查是必须的，不仅是为了安全，但因为故障或轮胎问题，就会导致极大的不便。若发现任何问题，都要认真重视，并交给您的五羊-本田服务店帮助解决。

驾驶摩托车前，检查以下项目：

1. 汽油量—必要时，要向油箱添加汽油（见 8 页），并检查是否有泄露。
2. 油门—检查其在各个转向位置是否能顺畅开启和完全关闭。（见 27 页）
3. 机油量—请检查机油量，必要时请添加，并检查是否漏机油。
4. 前 / 后制动（刹车）—检查其制动性能。
II / III 型前后制动：检查制动蹄块磨损情况和自由行程，必要时调整。（见 7, 28 页）
I 型前制动：检查制动液水平和制动片磨损情况。（见 6, 27 页）
后制动：检查制动蹄块磨损情况和自由行程，必要时调整。（见 7, 28 页）
5. 车灯和喇叭—请检查各照明、指示灯和喇叭运作是否正常。
6. 车轮和轮胎—请检查其使用状态和胎压是否在范围内，必要时调整。（见 9 页）

发动机的起动

无论发动机处于冷态或热态，每次起动请按照下列规范程序操作：

⚠ 警告

摩托车废气中含有强毒性的一氧化碳气体，不能在密闭的空间（如车库等）内起动发动机。即使是开了门窗，也不能起动发动机时间过长，需推到车库外。

⚠ 注意

- 若发动机 5 秒内不能起动，将电源开关转到 （关）位置并等待 10 秒以恢复蓄电池电压，然后再次起动发动机。
- 过长快速空转和过快加速发动机会损害发动机和排放系统。

若您计划在海拔 2500 米以上的地方使用摩托车，请咨询经销商的建议。

⚠ 注意

若您需要将摩托车直接运输到高于海拔 2000 米或低于起点海拔的地域使用，事前请咨询当地的五羊-本田服务店，为使车辆在新地域达到最佳使用状态。我们乐意为您进行相关服务。

- ① 用主支架将摩托车停稳。
- ② 锁紧后制动锁。只有在制动后制动手柄或后制动踏板时，起动马达才工作。

I / II 型

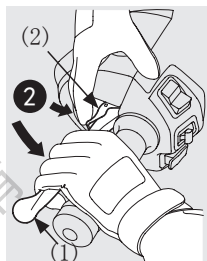

(1) 后制动手柄 (2) 后制动锁定片

III 型

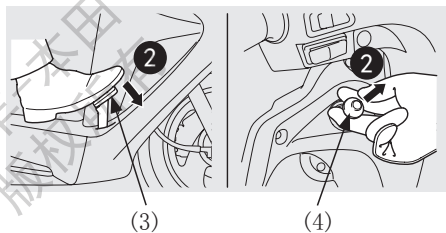

(3) 后制动踏板 (4) 后制动踏板锁钮

- ③ 将电源开关转到  (开) 位置。
请勿在密闭的空间启动发动机。

摩托车废气中含有强毒性的一氧化碳气体，会令人失去意识和导致死亡。

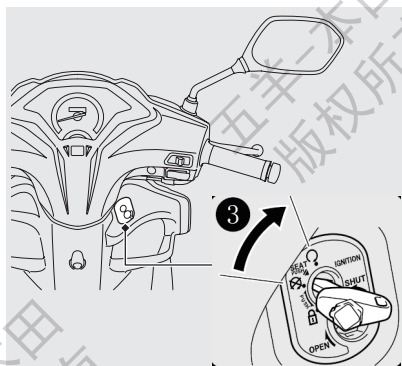

- ④ 在油门完全关闭时，按压启动按钮。
当发动机启动后立刻松开启动按钮。

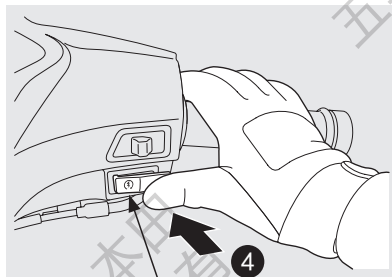

(1) 启动按钮

●如果您不能启动发动机：

1. 使用主支架支撑摩托车，将后轮锁定。
2. 一边按下启动按钮，一边轻轻地打开油门（约3mm）。

约 3mm

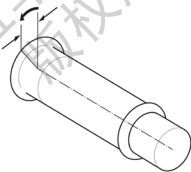

●如果发动机不能启动：

1. 完全打开油门、按压启动按钮 5 秒钟；
2. 按照通常的步骤再启动；
3. 若发动机启动后，怠速不稳定，则轻轻地打开油门；
4. 若发动机还是不能正常启动，则等待 10 秒后再次操作 1-2 步骤。



如果发动机不能起动

起动马达运转但发动机不起动

检查以下项目：

- 检查正确的发动机起动顺序。(见 16 页)
- 检查油箱是否有汽油。
- 检查 PGM-FI 故障指示灯是否亮。

如果指示灯亮，应尽快将您的摩托车送往五羊-本田服务店进行检查维修。

起动马达不运转

检查以下项目：

- 检查正确的发动机起动顺序。(见 16 页)
- 检查保险丝是否熔断。(见 26 页)
- 检查蓄电池是否有连接松脱或端子受腐蚀。(见 28 页)
- 检查蓄电池状况。(见 28 页)

如果问题仍然持续，请将您的摩托车送往五羊-本田服务店进行检查维修。

新车的磨合期

新车在最初的 1000-1500 公里行驶里程内的正确使用非常重要。正确地进行新车磨合，能延长摩托车的使用寿命和充分发挥您的摩托车的性能。以下的说明列出了磨合期需注意的事项：

行驶车速：

在新车磨合期内，避免让油门全开或迅速加速行驶；不要使发动机转速超过最高允许转速的 3/4。

发动机转速变化：

发动机的转速要经常变化，不要在某一转速下持续行驶。目的是使各零件均衡承载，卸载时适当冷却，达到彼此磨擦吻合。在磨合期间，可适当加大油门加速，使其完全磨合。

避免持续在一定低速下运转：

发动机持续在一定低速（轻负荷）运转时，将使部分零件过度磨损而导致配合不良。请不要超过推荐使用的最高车速。在磨合期内，不可使用最大油门。

驾驶前，先让机油循环：

每次起动发动机时，请按照规范程序操作，特别要注意驾驶前车辆的预热，以使发动机各重要部件能得到机油的充分润滑。

例行第一次免费点检：

初驶 500 公里时的点检是最重要的工作。磨合期间，所有发动机零部件都已磨合。因此，新车行驶一个月内，建议尽快进行第一次免费点检并更换机油，以保证车辆发挥最好性能和延长使用寿命。

驾驶操作

警告

在您驾驶摩托车之前，一定要查看摩托车安全驾驶的措施（请参阅1-11页）。

起动车辆

① 摩托车离开主支架的支撑前，要确保油门处于关闭状态，而且后制动器处于锁定状态。确保侧支架和主支架已经抬起。

② 从左侧骑上摩托车，同时至少要用一只脚站在地上以稳定摩托车。

③ 解除后制动锁，解锁后轮。

④ 加速和减速

加速：缓慢打开油门。减速：关闭油门。

警告

推动摩托车离开主支架的支撑时，后轮必须处于锁定状态，否则可能会导致摩托车失控。

打开
(加速) 关闭
(减速)

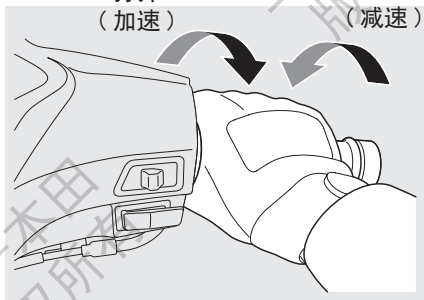



制动

关闭油门，并且同时使用前后两个制动器。

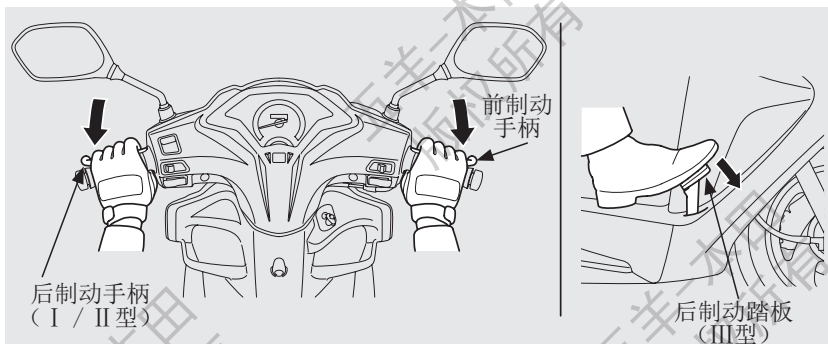
行驶过程中不能使用后制动锁，这会导致后轮被锁、影响操控车辆。



停车操作

1. 车辆停住后,电源开关转至  (关) 位置,手把左转拧至尽头,电源开关旋至  (转向锁) 位置,拔出钥匙。
2. 停车时,使用主支架支撑好车辆。
停车要停在坚实、平坦的地面,以防止滑倒。
如果不可避免要停在倾斜的地面上,尽量使车头向上坡的一面,以减少车辆倒翻的可能性。
3. 关闭遮门以防被盗(见11页)。

注意

当车辆启动后,部分位置(如排气消声器及发动机等部位)温度上升,车辆行驶过程或停放过程,驾驶员及随乘者均需避免触碰摩托车灼热处,以免发生灼伤危险。甚至在关闭发动机后一段时间里,排气消声器等部位仍然保持高温,足以造成灼伤。

停车时,请不要让易燃、易爆物品(如汽油、干草或树叶等)接触车辆灼热位置(如排气系统及发动机部位等)。

如何使用主支架

如右图所示,左手握着方向把,右手扶着后货架,将车身扶正扶直,然后侧身用前脚掌踩在主支架的平面上,利用身体重心向后拉起车身即可将主支架撑起。

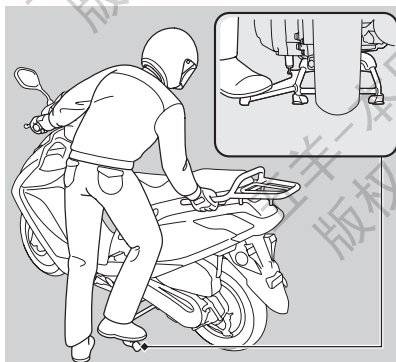

要在适当场所停车,注意防盗

在您停放车辆时,应注意停放在车辆保管站或安全的地方,以防止有人恶意在摩托车的机油注入口投放异物,造成发动机机件的损坏。

另外要考虑到防盗,要养成卸掉物品和上锁的习惯。推荐大家使用链子锁,更牢固地锁住摩托车。

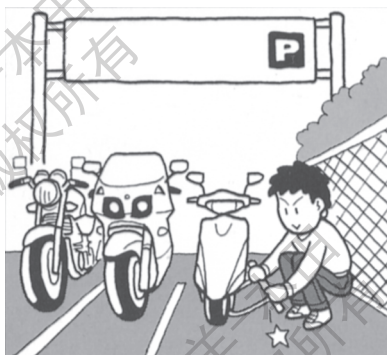

防盗要点

1. 应经常锁好方向把，关闭电源开关的遮门，绝不要把钥匙留在电源开关上。这一点看似简单却常被人们遗忘。
2. 要确保您摩托车的登记资料准确和及时更新。
3. 尽可能地将您的摩托车停在可锁的车房里。
4. 应采用优质的额外防盗装置。
5. 将您的名字、地址和电话号码记在这本《三包服务及用户手册》上，而且要一直带在您的车上。

一般情况下警察可以根据手册上的这些资料使被盗摩托车物归原主。

名字：_____ 电话号码：_____

地址：_____

处理意外事件

如果您发生碰撞

发生碰撞之后人身安全是您的第一要务。如果您或任何人受伤，则应当评估伤情的严重程度，以及继续驾驶是否安全。如果需要的话则呼叫紧急协助。如果任何人或车辆涉及碰撞的话则还应当遵循适当的法律法规规定。

如果您决定您可以安全驾驶，则首先应当对您摩托车的状况进行评估。如果发动机仍然运转，则将其关闭，并仔细检查；检查发动机是否漏油，检查关键螺母和螺栓的拧紧程度，并且固定车把、控制杆、刹车以及车轮等部件。

如果您的摩托车只是出现轻微损坏，或者您不确定受损程度，请缓慢谨慎驾驶。有时候，碰撞损坏是隐藏的，或者没有立即显现，所以您应当尽快在一家有资质的维修设施处对您的摩托车进行全面检查。同样，在发生严重碰撞之后，应当确保让您的五羊-本田服务店对车架和悬挂系统进行检查。

六、维修与保养

保养的重要性

维护良好的摩托车对于安全性、经济性和无故障行驶是非常必要的。它会帮助减少环境污染。

保养表中陈述的保养周期表和定期保养的记录是帮助您正确维护您的摩托车。保养表中陈述的保养周期是根据通常的驾驶条件而规定的。使用率很高、或者在非常泥泞、灰尘很大的地区驾驶的摩托车需要比保养表中的规定更频繁为维护。

如果您的摩托车翻倒过或发生过碰撞，即使您可能有维修的能力，但我们还是建议您到专业的五羊-本田服务店检查所有的主要部件。

警告

如果开车前没进行适当的保养或缺少维修，可能会发生严重的人身伤亡或车辆损毁。

要经常按本用户手册中保养表的规定对您的车辆进行定期检查和保养。

安全保养

保养表中的保养项目包括一些重要的维修任务。如果您具有专业的机械知识，您可以根据这些指示以及所配的工具进行维修保养工作。

其它比较困难或需要专业维修工具的维修保养项目最好由专业技术人员完成。车轮拆卸必须要由专业的五羊-本田特约服务人员或其他合格的专业机械人员来完成。

本手册的操作方法只是用于辅助紧急维修。

以下列出一些重要的安全措施。但我们不可能提醒您每个在维修保养中可能发生的风险。只有您才能决定是否进行相应的保养。

警告

如果没有按照保养指引和注意事项进行，可能导致您严重受伤甚至死亡。始终按本手册的步骤和规定对您的车辆进行定期检查和保养。

安全注意事项

- 在您维修保养前，请确保发动机已熄火，取下钥匙。并避免以下潜在危险。
 - ※ 吸入发动机排出的一氧化碳等碳化物废气
请在通风良好的环境中启动发动机。
 - ※ 被灼伤
触碰摩托车灼热处前，先让发动机、排气系统、制动器和其他高温零件冷却。
 - ※ 被摩托车转动部分碰伤
在没有熄火之前，请不要触摸运动部位。
- 在维修保养前，确信你已具备了必要工具及维修常识。
- 为了避免摩托车翻倒，请用主支架将踏板车置于坚固且平坦的地面上。
- 在没有放下主支架、启动发动机前，请先确保设置了后刹车锁。这将防止后轮发生转动，并且避免人员与车轮接触导致受伤的可能性。
- 在处理汽油或电池时，禁止吸烟及明火。只使用非燃料溶剂而不是汽油清洗摩托车。保持香烟、花火和火焰远离蓄电池和所有燃油相关零件。
- 只有在特别指明时运行发动机，并在通风透气处操作。

最好是在您当地的五羊 - 本田服务店进行全方位的维修保养。

为了保证摩托车的最佳性能和可靠性，请您当地的五羊 - 本田服务店购买五羊 - 本田纯正零部件进行维修更换。

保养表

请按保养表规定的周期进行开车前的检查（请参阅 24 页）。

I: 必要时，请进行检查、清洗、调整、润滑或更换。

C: 清洗 R: 更换

以下的保养表规定了您的车辆在频繁使用状态下需要进行的所有保养。保养工作应该符合五羊 - 本田的标准和规格，且要由有经验的专业技师来完成。五羊 - 本田服务店可以满足您各方面的要求。

* 除非驾驶人或车主备有全套维修工具和保养资料，而且是合格的机械人员，否则，应请您到指定的五羊 - 本田服务店进行保养和维修工作。请参阅五羊 - 本田公司出版的维修说明书。

** 为安全起见，我们主张这些项目由五羊 - 本田公司服务店进行维修保养。

五羊 - 本田公司建议您的五羊 - 本田摩托车在每一次的定期维修保养之后，均应由五羊 - 本田公司服务店进行路试。



保养项目	行驶前 检查 (30页)	行程里程 (注 1)								年度 检查	常规 更换	页数	
		×1,000km	1	4	8	12	16	20	24				
		×1,000mi	0.6	2.5	5	7.5	10	12.5	15				
* 燃料管道				I	I	I	I	I	I	I		-	
燃油油量	I											9	
* 油门操作	I			I	I	I	I	I	I	I		27	
* 空气滤清器 (注 2)				每 16,000 公里 R									
曲轴箱通气管 (注 3)				C	C	C	C	C	C	C		-	
火花塞					R		R		R			-	
* 气门间隙				I	I	I	I	I	I			-	
发动机机油	I			R	R	R	R	R	R	R		-	
机油滤网							C		C			-	
* 发动机怠速				I	I	I	I	I	I	I		-	
* 燃油蒸发排放控制系统							I		I			-	
* 驱动皮带					I		I		R			-	
* 减速齿轮油 (注 4) (注 5)											2 年	-	
制动液 (I 型) (注 4)	I			I	I	I	I	I	I	I	2 年	6	
制动蹄块磨损	I			I	I	I	I	I	I	I		28	
制动蹄块 / 制动片磨损	I			I	I	I	I	I	I	I		27	
制动系统	I			I	I	I	I	I	I	I		6	
制动灯开关 (III型)				I	I	I	I	I	I	I		-	
* 后制动锁操作				I	I	I	I	I	I	I		13	
前照灯调整				I	I	I	I	I	I	I		-	
照明 / 喇叭	I											-	
** 离合器蹄块磨损					I		I		I			-	
侧支架	I			I	I	I	I	I	I	I		26	
* 悬挂系统				I	I	I	I	I	I	I		-	
* 螺母、螺栓、固定件				I		I		I	I	I		-	
** 车轮 / 轮胎	I			I	I	I	I	I	I	I		10	
** 转向柱轴承				I		I			I	I		-	

注:

1. 如果里程表读数较高时, 维修保养工作应该更频繁;
2. 如果在特别潮湿或灰尘较大的地区驾驶, 维修保养工作应该更频繁;
3. 如果在下雨天或油门全开行驶后, 维修保养工作应该更频繁;
4. 每驾驶 2 年更换一次, 更换工作应该由熟练的专业技术人员来完成;
5. 首次更换时间: 车辆行驶约 1000km 左右后更换 (与首次更换发动机机油同期进行)。以后每行驶 5000km 或每使用 2 年时间更换一次 (视使用环境和路况适当调整, 环境和路况恶劣时更换间隔应更频繁)。

车辆识别代号 (VIN) 及发动机编号位置

摩托车登记时, 需要提供车辆识别代号 (VIN) 和发动机的编号, 如果您要订购新零件, 也需要向您的服务店提供这两个编号。

车辆识别代号 VIN (1) 打刻在位于行李箱内的车架后部。

发动机编号 (2) 打刻在曲轴箱的左侧。

请记住这两个编号以供参考。

车辆识别代号 (VIN): _____ 发动机编号: _____

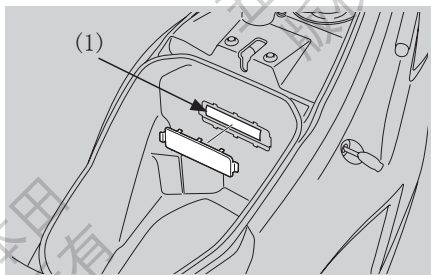

(1) 车辆识别代号

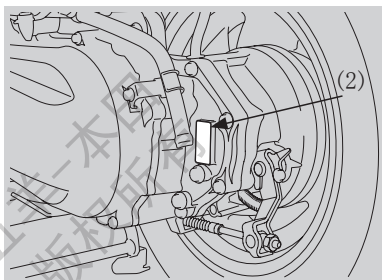

(2) 发动机编号

颜色标签

颜色标签 (1) 贴在行李箱内。

当您订购更换的零部件时需要颜色标牌, 请记录好这里的颜色及颜色代码以供参考。

颜色: _____

代码: _____

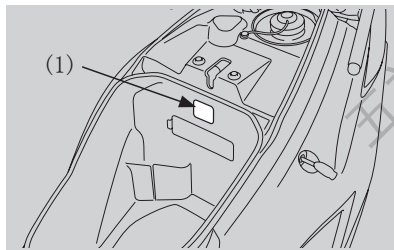

(1) 颜色标签

车辆铭牌

车辆铭牌 (1) 位于车架的右侧。

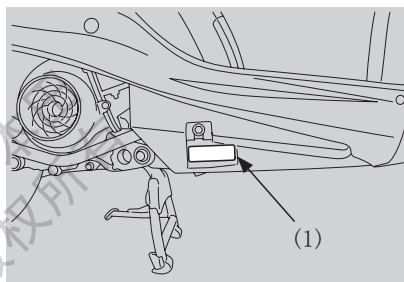

(1) 车辆铭牌

催化转换器

本摩托车配备有催化转换器。

催化转换器内含有贵金属作为催化剂，它可以加速化学反应，在不损耗贵金属的情况下将有害废气净化。催化转换器能与摩托车废气中的碳氢化合物、一氧化碳及氮氧化物等有毒气体反应，使之排出无毒气体。

由于该转换器很重要，所以若需要更换时，请切记使用五羊-本田纯正零部件。

催化转换器必须在高温下才能发生化学反应。它会使得任何靠近它的易燃材料燃烧。把您的摩托车停放在远离高草、干叶或其他易燃材料的地方。

有故障的催化转换器可令空气受到污染及损坏您的发动机性能。

⚠ 注意

请遵照以下几点指示保护您的摩托车催化转换器。

- 只使用无铅的汽油，即使只含少量的铅也会沾污您的催化转换器中的贵金属，令催化反应转换器失效。
- 保持发动机的良好运行状态。
- 若发动机不着火、逆火、滞后或其它不良的运转，请让您当地的五羊-本田服务店为您诊断或更换零部件。

侧支架

请参阅 24 页的保养表。

1. 检查侧支架是否活动顺畅。如果侧支架吱吱作响或很僵硬，则应清洁枢轴部位，并用干净的机油润滑枢轴螺栓。
2. 检查侧支架弹簧 (1) 是否失去弹性或已损坏。

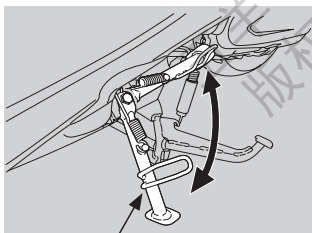

(1) 侧支架弹簧

保险丝

(请参阅 24 页的保养表)

保险丝保护摩托车的电路。如果车辆某部分电路发生故障，检查并更换已烧断的保险丝。关闭电源开关后再拆除和检查保险丝。如果保险丝烧断，请更换相同规格的保险丝。

⚠ 注意

- 请勿使用规定规格以外的其它保险丝。否则会对电气系统产生严重影响，甚至引起失火、烧毁灯泡或损害发动机。
- 如果保险丝反复烧断则可能存在电气故障，请委托您当地的五羊-本田服务店进行检修。

节气阀

节气阀在整车出厂前已用专业设备预先设置好，禁止使用任何方法对节气阀进行调整或分解。否则出现任何不良需自行负责。

警告

- 油门拉索被拆开后不要完全打开或完全关闭地猛旋节气门阀，否则会导致不正确怠速。
- 不要损坏节气阀体，否则会造成节气门阀操作出错。
- 不要拆下白漆螺钉和 TP 传感器，否则会导致节气阀出现故障。
- 不要松脱或拧紧油门鼓的白漆螺母，否则会导致节气阀体出现故障。

前照灯高度调整

如有需要，可把螺钉 (1) 旋进或旋出来调整前照灯灯光垂直方向的高度，请遵守当地的法律及交通规则来调整光线的高低。

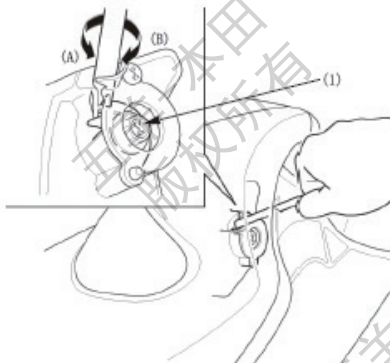

油门操作

请参阅 24 页的保养表
发动机关闭后，检查油门手把从全开到全闭的所有转动位置能否活动自如，油门自由行程是否合适。如果油门转动不顺滑、自动关闭或者拉索已损坏，请委托您的五羊 - 本田服务店进行检查。

油门手把的自由行程：2 - 6 mm

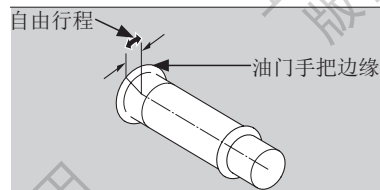

制动片磨损

请参阅 24 页的保养表
检查制动片磨损指示标记的状况。如果制动片磨损至指示标记，则需要更换。

前制动器 (I 型)

制动片内衬极限厚度：

4.7 毫米 (磨损至指示标记)

从制动卡钳下方检查制动片。

如有需要，请交由五羊 - 本田服务店更换制动片。必须同时更换左右制动片。

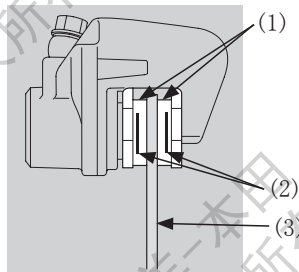

(1) 制动片 (2) 磨损指示标记 (3) 碟刹片

制动蹄块磨损

请参阅 24 页的保养表

II、III型：前 / 后制动器均配备有制动蹄块和磨损指示器。

I 型：只有后制动器配备有制动蹄块和磨损指示器。

当制动器实施制动时，附在制动臂（2）上的指示箭头（1）会朝着制动鼓盖（4）上的参照标记（3）移动。若当用力实施制动时，如果指示箭头与参照标记成一直线，则制动蹄块必须更换。**磨损水平：**

前： 2.4 毫米（磨损至参照标记） 后： 2.8 毫米（磨损至参照标记）

请您委托当地的五羊-本田服务店进行此项服务。请只使用五羊-本田纯正零部件。

前制动器（II / III型）

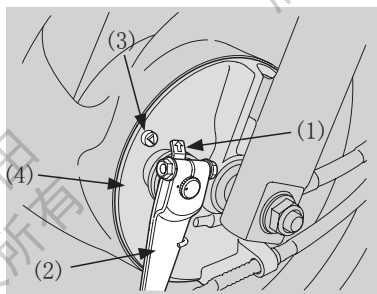

(1) 指示箭头 (2) 制动臂

后制动器

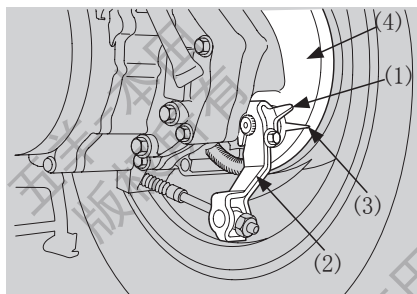

(3) 参照标记 (4) 制动鼓盖

蓄电池

请参阅 24 页的安全注意事项。

本车型蓄电池是免维护（密封）型，因此无须检查蓄电池电解液水平位置或添加蒸馏水。

如果蓄电池端子变脏或受腐蚀，请清理。如果您的蓄电池电力不足或者有电解液漏出（引起启动困难或其它电路方面故障），请到当地的五羊-本田服务店检查。

严禁拆开蓄电池盖密封条。当充电时无需拆开蓄电池盖。

⚠ 注意

本车型蓄电池是免维护型的电池，如果拔开电池盖会造成永久损失。

⚠ 警告

- 在日常运作中蓄电池会排放出具有爆炸性的氢气。
- 蓄电池直接与火花或者明火接触可能会引起爆炸，所产生的威力足以使人受伤甚至死亡。
- 进行蓄电池的维修保养时请穿好防护衣、戴好防护面具或者委托专业技师进行。

七、主要技术规格 \ 尺寸参数

项目		技术规格
长 × 宽 × 高 (mm)		1795 × 680 × 1085
轴距 (mm)		1245
机油容量 (L)		1.0
减速箱润滑油容量 (L)		换油时约: 0.1L; 分解时约: 0.12L
汽油箱容量 (L)		6.0
承载人数 (人)		驾驶员、随乘员各一名
额定载质量 (kg)		150kg (含乘员)
前伸角 (°)		27°
轮胎规格	前轮	90/90-12 54J
	后轮	100/90-10 56J
燃油消耗 (L/100km)		≤ 2.5
最高设计车速 (km/h)		88
最小离地间隙 (mm)		110

项目	主要质量参数	整车整备质量	厂定最大总质量
	总重 (kg)		103
前轮轴的轴荷 (kg)		39	74
后轮轴的轴荷 (kg)		64	179



发动机

缸径 × 行程 (mm×mm)		52.4×57.9
压缩比		9.8:1
气缸工作容积 (ml)	实际容积	124.9
	整数容积	125
火花塞型号		CPR7EA-9
火花塞电极间隙 (mm)		0.8 ~ 0.9
怠速 (r/min)		1700±100
高怠速 (r/min)		2500±250
最大净功率及其相应转速 [kW/ (r/min)]		6.6/7500
最大扭矩及其相应转速 [N·m/ (r/min)]		9.87/6000
连续传动比		2.640 ~ 0.880
末级传动比		8.615

电气系统

蓄电池规格	12V-6A.h
磁电机功率 (kW)	0.197
前照灯规格	S2(12V 35/35W) W/5W
制动灯 / 后位灯规格	12V P21/5W
转向信号灯规格	12V RY10W
前位灯规格	12V W5W
后牌照灯规格	12V 5W
转向信号指示灯规格	12V 3.4W
远光指示灯规格	12V 1.7W
主保险丝 (A)	20
副保险丝 (A)	10

本产品达到以下排放水平

标准号	标准名称
GB 14622-2016	摩托车污染物排放限值及测量方法 (中国第四阶段)
GB 4569-2005	摩托车和轻便摩托车定置噪声限值及测量方法
GB 16169-2005	摩托车和轻便摩托车加速行驶噪声限值及测量方法

八、与我们联系

如果您在使用五羊-本田摩托车的过程中有任何意见或建议，请向下述部门或您当地的五羊-本田服务店反映，以便及时解决，谢谢合作！

五羊-本田摩托（广州）有限公司

地址：广州市增城新塘镇永和新新六路1号

电话：(020)3298 9888

邮编：511356

公司网址：<http://www.wuyang-honda.com>

新浪微博：<http://weibo.com/wuyanghonda>

腾讯微博：<http://e.t.qq.com/wuyanghondaguangzhou>

微信：wuyangbentian-honda



阳阳服务邮箱

E-mail:yangyang798@wuyang-honda.com

全国统一客服热线（免长途话费）：95105798

服务监督电话：(020)3298 9988

传真：(020)3298 9898

本书下载请扫一扫



九、销售三包服务

致用户

尊敬的用户：

感谢您购买和使用五羊-本田摩托车！

为使您拥有的五羊-本田摩托车成为您理想的交通工具，请您在驾乘车辆前，充分了解摩托车的各项性能，掌握正确的摩托车安全驾驶和使用方法并遵守交通规则。

良好的摩托车保养方式和驾驶操作习惯，能使您的爱车优越的性能得到更好的发挥和延续。为此，您所在地区的五羊-本田服务店将为您爱车提供免费点检（检查、调试）服务，我们建议您购车后的第一个月内要对车辆进行首次免费点检，购车后的第三个月内要对车辆进行第二次免费点检，以后每三个月免费点检一次。希望您能定期到您所在地区的五羊-本田服务店进行车辆的点检和保养。

若您有任何疑问或意见，欢迎您随时来电、来函或登录我司网站与我们联系。

再次感谢您选择和购买了五羊-本田摩托车。

祝您驾乘愉快！

五羊-本田摩托（广州）有限公司

三包服务

摩托车三包服务及办理

“顾客至上，服务第一，信誉第一”是公司的服务宗旨，当您的爱车在使用过程中出现故障时，在您当地的五羊-本田服务店将视情形给予相应的三包服务，包括车辆的检查、测试、调整及更换新件等服务。

- 1、为维护您的合法权益，请您在购车后尽快办理“三包”手续
—我们建议您在购车之日起十五天内凭发票（或发票复印件）、《三包服务及用户手册》选择就近的服务店办理“三包”投保手续。
- 2、三包服务申办时，请您携带本“三包服务及用户手册”，它既是我公司“三包”凭证，也是对我公司消费者的质量保证承诺。

注意

请您严格选用五羊-本田纯正零部件。选用劣质零部件将会影响您车辆性能及质量的可靠性，因之造成的车辆故障和损坏，将会使您失去本公司的“三包”质量保证。

摩托车“三包”及“本公司的质量保证待遇”有效期及保修范围：
自购车之日（以有效发票上日期为准）起一年或行驶里程在6000公里内（超过其中一项，则“三包”失效）的车辆按照国家“三包”法执行。“三包”及“本公司的质量保证待遇”有效期及保修范围细则如下：

以下情况者，不属“三包”范围内：

- * 不能提供三包凭证或有效发票及其它证明；
- * 超过规定期限或行驶里程数（以有效发票为准，扣除修理占用或无零件待修时间及不可抗力造成的延误时间）；
- * 不按《三包服务及用户手册》中的指引，从而出现因使用、维护不当造成的损坏；
- * 用户自行或委托他人使用非五羊-本田专用附件对车辆进行改装所造成的损坏；
- * 使用非五羊-本田纯正零部件、机油或伪劣汽油所造成的损坏；
- * 用户自行或在非五羊-本田服务店进行修理拆动造成损坏的；
- * 因交通意外或人为原因造成损坏的；
- * 用户已发现故障仍继续使用，导致其他机件损坏的。
- * 因不可抗力造成损坏的。



摩托车“三包”及“本公司的质量保证待遇”有效期及保修范围：

NO	类别	保修有效期	具体零件	备注
一	易损、易耗零件	自购车之日（以有效发票上日期为准）起一年或行驶里程在6000公里内（超过其中一项，则“三包”失效）	橡胶类： 1. 前后轮内外胎 2. 启动杆胶套 3. 换档杆胶套 4. 主支架缓冲胶套 5. 前减震油封 6. 发动机油封、橡胶件 7. 前后轮油封 8. 前后脚蹬胶等 电装类： 1. 蓄电池 2. 喇叭 3. 灯泡 4. 各种按钮开关 5. 火花塞 等 制动传动类： 1. 制动蹄块 2. 离合器摩擦片 3. 大、小传动链轮链条（车体） 4. 前后轮轴承等 拉索软索类： 1. 车速里程表软索 2. 发动机转速表软索 3. 离合器拉索 4. 油门拉索 5. 前后制动器拉索 6. 制动索，钢索组件（踏板车）等	
二	非易损、易耗零件	自购车之日（以有效发票上日期为准）起一年或行驶里程在12000公里内（超过其中一项，则“本公司的质量保证待遇”失效）	除上述易损、易耗零件外的其他零件	
三	核心零件	自购车之日（以有效发票上日期为准）起二年或行驶里程在20000公里内（超过其中一项，则“本公司的质量保证待遇”失效）	气缸盖 / 气缸体部分： 1. 气缸盖总成（不包含气缸头盖罩） 2. 气门摇臂及摇臂轴 3. 凸轮轴及凸轮轴固定座 4. 正时链条 5. 气缸体 6. 活塞 7. 活塞环及活塞销 磁电机部分： 1. 飞轮组件 2. 定子组件 机油泵部分： 1. 机油泵总成 曲轴 / 变速器部分： 1. 曲轴总成 2. 主、副轴总成 3. 主、副轴齿轮 4. 换档鼓 5. 拨叉及拨叉轴 6. 最终轴齿轮（踏板车） 排放控制部分（备注）： 1. 消声器总成 2. 碳罐	在一年或行驶12000公里之后的保修延长期内： 1. 排放控制部分的零件仅限于车管部门检测时不能达到国家排放标准，更换后达标的情况予以保修，外观不良、消声器内部生锈等情况不予保修； 2. 其他核心零件仅限于性能故障的情况予以保修，外观不良情况不予保修。
四	电喷FI系统零件	自购车之日（以有效发票上日期为准）起三年或行驶里程在30000公里内（超过其中一项，则“本公司的质量保证待遇”失效）	FI系统（电喷车）部分： 1. 节气阀总成 2. 电喷点火程序控制器（ECU） 3. 氧传感器 4. 温度传感器 5. 倾角传感器	



五羊-本田

五羊-本田摩托(广州)有限公司

销售-“三包”服务卡

发动机条形码	车架条形码
--------	-------

发动机机号码: 车架号码:

车型号: 电池编号:

购买日期 年 月 日 投保日期 年 月

用户姓名: _____ 性别: 男 女

身份证:

职业: 工人 教师 医生 个体户 公务员 公司职员
工程技术人员 服务人员 农林牧渔人员 其他 _____

用途: 日常代步(上下班、购物、接送子女等) 休闲娱乐 其它 _____
通勤工具(跑业务、邮政速递等) 日行驶里程约 _____ km

联系电话: _____ 手机号码: _____

通讯地址: _____ 省 _____ 市(县) _____

导购员姓名: _____ 联系电话: _____

服务店编号 用户邮编

1. 本人同意贵公司为本人建立用户信息档案用于内部的数据管理和定期回访等售后服务, 并同意接收贵公司发送的售后服务短信。

2. 用户对车外观与基本性能的验收, 并确认随车资料及附件的齐全:
外观、灯光、喇叭、离合器、前后轮胎气压、前后刹车系统、起动性能
合格证 三包服务及用户手册 工具一套 后视镜(一对)

3. 对于本车必须配备符合国标 GB811 头盔的相关规定, 本人情况是:
五羊-本田已向我配备了国标 GB811 头盔 不需要五羊-本田向我配备国标 GB811 头盔

注: 请在 内打“√”确认 用户签名: _____ 日期: _____ 年 月 日

注意

①请用户使用车辆前, 阅读本车的《三包服务及用户手册》并严格按照相关要求对本车进行使用和保养。
 ②请用户对车辆状况确认后必须签名。
 ③在方格中填入数字时, 请参照标准字体, 且不要碰到格子, 如:

▲请以下单位加盖公章:

服务店盖章 联系电话: _____
 服务店地址: _____

销售商盖章
 _____ 年 _____ 月 _____ 日

第一联
由五羊-本田服务店
寄
五羊-本田营销服务部

1



五羊-本田

超越·现实



五羊-本田

五羊-本田摩托(广州)有限公司

销售-“三包”服务卡

第二联

由五羊-本田服务店存

发动机条形码	车架条形码
--------	-------

发动机机号码:

车架号码:

车型号:

电池编号:

购买日期

--	--

年

--	--

月

--	--

日

投保日期

--	--

年

--	--

月

用户姓名: _____

性别: 男 女

身份证: _____

--	--	--	--	--	--	--	--	--	--	--	--	--	--	--	--	--	--	--	--

职业: 工人 教师 医生 个体户 公务员 公司职员
工程技术人员 服务人员 农林牧渔人员 其他 _____

用途: 日常代步(上下班、购物、接送子女等) 休闲娱乐 其它 _____
通勤工具(跑业务、邮政速递等) 日行驶里程约 _____ km

联系电话: _____ 手机号码: _____

通讯地址: _____ 省 _____ 市(县) _____

导购员姓名: _____

联系电话: _____

服务店编号

--	--	--	--	--	--	--	--

用户邮编

--	--	--	--	--	--	--	--	--	--

1. 本人同意贵公司为本人建立用户信息档案用于内部的数据管理和定期回访售后服务, 并同意接收贵公司发送的售后服务短信。

2. 用户对车外观与基本性能的验收, 并确认随车资料及附件的齐全:

外观、灯光、喇叭、离合器、前后轮胎气压、前后刹车系统、起动性能
合格证 三包服务及用户手册 工具一套 后视镜(一对)

3. 对于本车必须配备符合国标 GB811 头盔的相关规定, 本人情况是:

五羊-本田已向我配备了国标 GB811 头盔 不需要五羊-本田向我配备国标 GB811 头盔

注: 请在 内打“√”确认 用户签名: _____ 日期: _____ 年 月 日

注意

①请用户使用车辆前, 阅读本车的《三包服务及用户手册》并严格按照相关要求对本车进行使用和保养。

②请用户对车辆状况确认后必须签名。

③在方格中填入数字时, 请参照标准字体, 且不要碰到格子, 如:

0	1	2	3	4	5	6	7	8	9
---	---	---	---	---	---	---	---	---	---

▲请以下单位加盖公章:

1

服务店盖章

服务店地址: _____

联系电话: _____

销售商盖章

_____ 年 月 日



五羊-本田





五羊-本田

五羊-本田摩托(广州)有限公司

销售-“三包”服务卡

第三联

由用户存

发动机条形码	车架条形码
--------	-------

发动机机号码: 车架号码:

车型号: 电池编号:

购买日期 年 月 日 投保日期 年 月

用户姓名: _____ 性别: 男 女

身份证:

职业: 工人 教师 医生 个体户 公务员 公司职员
工程技术人员 服务人员 农林牧渔人员 其他 _____

用途: 日常代步(上下班、购物、接送子女等) 休闲娱乐 其它 _____
通勤工具(跑业务、邮政速递等) 日行驶里程约 _____ km

联系电话: _____ 手机号码: _____

通讯地址: _____ 省 _____ 市(县) _____

导购员姓名: _____ 联系电话: _____

服务店编号 用户邮编

1. 本人同意贵公司为本人建立用户信息档案用于内部的数据管理和定期回访等售后服务, 并同意接收贵公司发送的售后服务短信。

2. 用户对车外观与基本性能的验收, 并确认随车资料及附件的齐全:
外观、灯光、喇叭、离合器、前后轮胎气压、前后刹车系统、起动车性能
合格证 三包服务及用户手册 工具一套 后视镜(一对)

3. 对于本车必须配备符合国标 GB811 头盔的相关规定, 本人情况是:
五羊-本田已向我配备了国标 GB811 头盔 不需要五羊-本田向我配备国标 GB811 头盔

注: 请在 内打“√”确认 用户签名: _____ 日期: _____ 年 月 日

注意

①请用户使用车辆前, 阅读本车的《三包服务及用户手册》并严格按照相关要求对本车进行使用和保养。
 ②请用户对车辆状况确认后必须签名。
 ③在方格中填入数字时, 请参照标准字体, 且不要碰到格子, 如:

▲请以下单位加盖公章:

1 服务店盖章 联系电话: _____
 服务店地址: _____

销售商盖章
 _____ 年 月 日



五羊-本田





五羊-本田

新装上市 防伪升级



烫金式高端防伪标签

轻松3招 辨真假

1 看

纹理防伪

看标签是否含有纤维：如没有纤维则为假冒机油。

2 挑

纤维防伪

纤维可以用针头挑出：如挑不出纤维则为假冒机油。

3 查

1、二维码查询

手机扫描二维码，自动登录网站显示照片，查询纤维分布。

2、彩信查询

手机编辑序列号发送至13976088088可收彩信照片，查询纤维分布。

3、电话查询

拨打4006800315，查询纤维分布。

如查询到的纤维分布与实物不吻合则为假冒机油。



扫一扫 试试看



1. 新增了二维码防伪查询功能；
2. 粘贴方式为烫印，真正实现了标签的不可复制、不可转移及唯一性特征。



烫金膜纹理防伪标签烫印在瓶盖防伪圈中间，客户购买油品后拧开瓶盖时即破坏标签，一部分标签随防伪圈留在瓶身上。

使用原厂机油后的零件表面



原厂机油采用专业配方的添加剂，能够防止油泥生成，能把活塞及汽缸壁上形成的“漆膜”和积炭“洗涤”下来，从而保持发动机内部表面洁净如新！原厂机油具有卓越的润滑性能，有效减少发动机磨损，延长发动机寿命！

使用劣质机油后的零件表面



假冒/劣质机油没有添加剂或添加剂质量差，无法防止油泥生成，无法把发动机内表面上形成的“漆膜”和积炭“洗涤”下来。假冒/劣质机油油性、润滑性能等均很差，会造成发动机零件快速磨损，缩短发动机使用寿命！

为确保发动机的卓越性能和使用寿命，敬请使用纯正油品！



五羊-本田

核心提示

五羊-本田摩托车保修范围

电池



油箱



凸轮轴



ECU



1. 易损件如电池等零件保修1年或6000公里。
2. 非易损件如油箱等零件保修1年或12000公里。
3. 核心零件如凸轮轴等零件保修2年或20000公里。
4. 电喷系统零件如ECU等零件保修3年或30000公里。（仅针对2012年3月1日起生产的电喷车型）

*具体请查阅本手册中的《五羊-本田三包服务》

以上各项目的保修年限或里程，超出其中一项视为超过保修期！

五羊-本田摩托车保养常识

使用劣质机油造成发动机零件损坏不予保修



使用劣质机油容易造成发动机损坏



使用原厂机油能有效保护发动机

不定期清洗或更换滤芯会造成油耗上升



未及时清理的滤芯沾满灰尘



干净的滤芯

1. 在磨合期内需勤换机油，磨合期后也要定期更换机油。要使用原厂机油，使用劣质机油造成发动机零件损坏不在保修范围之内。
2. 滤芯是摩托车的“肺部”，需要定期清洗或更换。

为有效保护发动机，请使用原厂机油和滤芯！

3. 对新车蓄电池进行初充电，可以延长蓄电池的使用寿命；以后也要定期到服务店使用专业仪器进行检查、充电；车辆长时间不使用时请把蓄电池拆下来保管，重新使用前请先进行充电。



蓄电池需要定期检查和充电！

标准点检（定期全面检查）服务



为了您的行车安全，延长摩托车使用寿命，请您定期到服务店，服务店将为您的爱车提供免费的全面检查。

买车不容易，保养别大意！

防盗器的选用

1. 五羊-本田原厂防盗器是专门针对五羊-本田整车电路特性设计，具备自动上锁功能，防盗性能好，且静态电流小于2mA，不会损坏原车电池和电器元件。
2. 其它品牌防盗器静态电流普遍超过6mA，且安装时需要改装线路，容易造成整车电池和电器元件损坏，严重的会造成火烧车！



为了您的爱车安全，请选用原厂防盗器！



目录

一、安全驾驶守则	3
二、基本操作流程	10
三、维修与保养	12
真空轮胎	12
机油	14
文件包	14
空气滤清器	15
曲轴箱通气管	15
发动机机油	16
火花塞	17
蓄电池	18
保险丝的更换	19
灯泡的更换	19
四、清洗	20
五、存放车辆指南	22
存放注意事项	22

一. 安全驾驶守则

1、出发前的准备。

车子启动前要首先确认是否戴好手套、头盔，是否穿好合适的服装，方向把和刹车的操作中有无问题，这些都是应该重视的要点。

日常检查要参照第 29 页的相关内容进行，平时养成骑行前检查的习惯。不可超载。

* 日常检查内容：刹车、轮胎、蓄电池、发动机、大灯和转向指示器，日常检查要在每天骑行前进行一次。

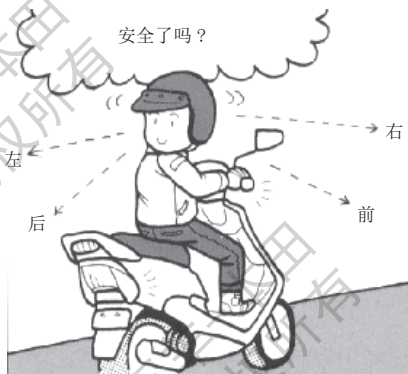

2、确认周围的环境情况，慢慢起步。

骑上摩托车将要启动时，从骑行前方道路左、右两侧开始到你的后方进行确认，并用转向灯发出信号，确认安全后，慢慢加大油门，启动车辆。

3、在泥土或沙石路上行驶时应注意什么？

摩托车在土路上行驶必须降低车速，否则会缩短使用寿命。驾驶员要两腿撑起全身重量，使重量全部移到脚踏上，身体向前微倾，两手握紧车把。

摩托车在沙路上行驶要提前减速，紧握车把，不要使用紧急制动，尤其不要单独使用前制动，以免引起滑倒事故。



4、上下坡如何换挡？

摩托车上坡时，如果车辆用低速行驶，就会感到动力不足，会发生停止、后退等现象，应将车辆换成高速行驶；而下坡行驶时，请不要使用高速，应以低速行驶，请注意速度不要太快。行驶中掌握适当的速度是很重要的。



5、为什么酒后驾车交通事故多？

饮酒后，会刺激并麻痹人的神经，易使人产生冲动，神志模糊，会极大影响您的驾驶状态。酒后驾驶机动车是交通肇事的一个主要原因，酒后开车不仅极易发生交通事故，而且事故造成的后果也很严重。所以，千万不可酒后驾驶，即使是少量饮酒后也绝对不要驾车，也不能让您的朋友酒后驾驶。另外，药物、疲劳及注意力不集中也会减弱您的判断力及安全性。



6、夜间行车注意什么？

夜间行车速度应低于白天，并尽量靠近路中央偏右方向行驶，夜间行驶的车距一般为50米以上。应能熟练变换灯光和正确地判断路面情况，而且基本上要以远光行驶，发现对面有车辆、自行车和行人时要减速，并切换成近光灯，若对方车辆的灯光使自己目眩，要立即靠边行驶，必要时应主动停车避让。

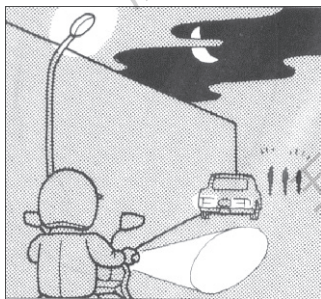

8、为什么驾驶员要特别注意保暖、防冻？

人的体温与人的神经系统功能极为密切，由于保暖不当会造成安全事故。在我国北方，冬天的气温一般在零下20度至零上10度范围，因此，摩托车驾驶员一定要注意保暖防冻。



7、要注意窜出的人、物和车辆！

在堵塞的汽车之间，静止车辆的阴影里、建筑物、路旁树后等很多看不到的地方，有时会突然窜出汽车、行人等。遇到这种情况，要注意全面观察，要有耐心，速度要降低，确认安全后再通过。另外，由于摩托车相对较小，会被误认为速度比实际低，要注意周围，保持一个安全空间。

9、大风天气行车要注意什么？

要注意风向、风力给行车带来的影响。风向和摩托车向同时，制动距离相对延长；风向和摩托车相反，由于风向阻碍，会使车速降低；风横向会引起转向半径增大，应根据不同情况来进行应对。特别是山洞出入口、两楼之间的区域会有大风突起的可能性，要降低车速行驶。当被其它车辆超越时，要预先向右侧行，减速并让出路来。同时，大风天气行车还要注意避让同向行驶车辆。



10、雨天行车要注意什么？

下雨天必须降低车速，并注意穿着合适的服装。雨天路面很滑，车轮很容易打滑，行驶中绝对不可以高速；雨天行车要谨慎，随时做好停车准备，确保行驶安全。另外雨天一定要注意穿防水性好的服装，这一点也十分必要。



11、怎样才能控制好车速？

行驶途中想要停车时，即使立即刹车，车辆也不会马上停止。而且刹车过猛，可能会使车轮抱死，引起翻车。应该依据周围环境的变化来判断和控制好车速。

- 根据自己的经验，及交通规则中的有关规定和周围交通情况来变速。
- 交通拥挤、车辆多的道路不要性急，请勿在车流里乱窜。
- 要注意交通标志中的变速标志。
- 平时要给自己定一个最高车速警戒线，即使交通条件好的地方，车速最好不要超过自己的警戒线。
- 超速行驶往往是许多车祸的元凶，遵守行驶路段的限速规定，切勿超速。

12、大雾天气怎样安全行车？

雾天行车，要根据视距适当降低车速，打开前后小灯（夜行灯），行驶中要沿路的右侧行驶，但不要靠边太近，以免与路边行人或其它障碍发生碰撞。



13、在路滑的地段驾驶应注意什么？

在施工场地路面、矿石沙石铺设的路面、冬季有冰的路面、地板、下水井盖、落叶地面、分离线等一些较滑的路面行驶时，必须用低速行车，在经过路滑地段前要提前预测，并减速，中途不要变速，也不要滑行，尽量减少制动，如需制动，应采用点制动方式，要提防横滑现象。

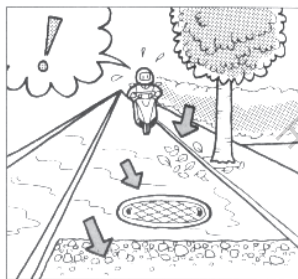

14、当路口标志灯的黄灯闪烁时，摩托车如何通过？

在黄灯闪烁的十字路口，一定要停车或慢行。不要因为交通流量少就不愿暂停或慢行，这是很危险的，暂停或慢行后，一定要环顾四周，确认安全后才通行。

在有暂停标志或标识的十字路口，必须在停止线前停车。即使是无标志、标识的路口，也要减速并做好随时紧急制动的准备。

* 路口有护栏、树木等，前面状况难于辨认时，先行停车后，再缓慢行进到能确认左右的位置，二次停止。再认真确认路况后慢速通过。

15、你知道什么时候是摩托车驾驶员的“魔鬼时刻”吗？

摩托车驾驶员在光线微弱环境中，其视力降低，并发生种种变化，因此夜间行车事故较高，特别是傍晚时分最容易出事故，人们把这个时刻称为“魔鬼时刻”。



16、为什么要做预见性刹车？需要紧急刹车怎么办？

预见性刹车，就是摩托车驾驶员根据自己的经验对外界信息加以分析判断，提前减速，计算准确，留速合理，顺利通过。摩托车在行驶中，遇到紧急情况，采取紧急停车措施称紧急制动。方法是“迅速关闭油门，踩下后制动踏板或握住后制动刹车把手，握住前刹车手把，把住方向。

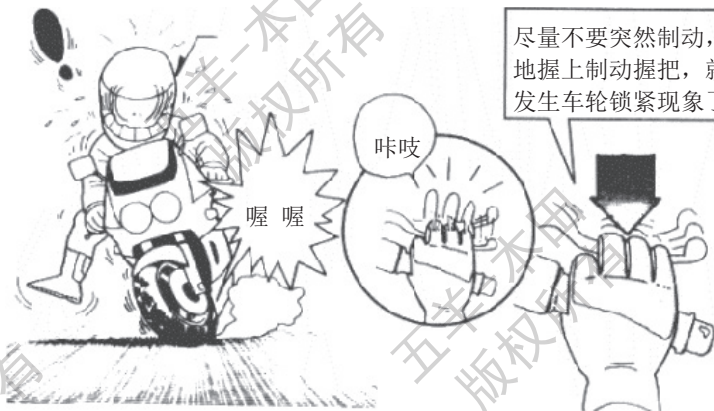

17、要与你前面的同行货运车保持距离。

由于前行的货运汽车对你的视线影响很大，你不了解前方情况，非常容易发生“追尾”，你的车速必须根据同行车的车距而确定，一般情况下，同向行驶车辆的距离在公路应保持30米以上，市区保持20米以上，繁华地区应保持5米以上，冰雪路面应保持50米以上。在停车场的出入口，周围的汽车、自行车、行人动作会突然变化，请保持足够的车距。特别是不要紧跟大型汽车，否则会挡住视线，看不到前方的情况，同时，其他的车辆、行人也看不到你，如果情况突然发生变化，刹车也来不及，一定要注意与你前方的车辆保持距离。



18、凉水冲头会不会驱散困意？

生理学的研究表明，凉水冲头是起不到驱散困意的作用。与其相反，凉水冲头会使人的情绪稳定下来，促使人进入睡眠状态。摩托车驾驶员应记住，凉水冲头不会驱散困意。



20、出现交通事故时，如何进行临时处理？

如果您在现场，请按以下方案处理：

- 设法报告公安交通管理部门，告知出事的时间、地点、人员伤亡情况等。
- 通知就近的医疗单位，请求派出救护车和救护人员。
- 无特殊情况（如起火、水淹）不必急于把伤员从车上或车下往外拖。
- 对昏迷不醒者应提起下颚、扩大喉咙、保持气管畅通，如有污物阻塞，可用干净的手帕卷于手上将污物抠出；对心跳和呼吸停止者应马上进行人工呼吸；对严重外伤出血，要将伤处抬高并用干净的毛巾在伤口上直接按压或上止血带。
- 查看伤员有无证件，了解一般情况，以便联系。

19、在市区驾驶时的注意事项。

在市区行驶时，驾驶员对行人和车辆要有正确预见，如果遇到思想不集中的行人，应在远处鸣喇叭（请注意该市区是否禁鸣）

或使用其他信号引起行人的注意；遇到老人，应提前减速、避让；遇到自行车流要提高警惕，减速慢行。通过工厂、学校、医院时，要注意突然窜出的行人和车辆。在十字路口要充分确认情况，注意各车辆及行人的动向，用转向灯告知他人自己要拐的方向。和对方充分交流是进行安全驾驶的关键。

* 特别是在左拐时，对面对左拐车辆会挡住您的视线，从而看不到对面的直行车辆，对方有时会误认为摩托车的速度比实际低。一定要充分注意车辆的动向，确认安全后通过。





二、基本操作流程

开车前检查

为确保安全驾驶，
请小心谨慎地检查车辆。

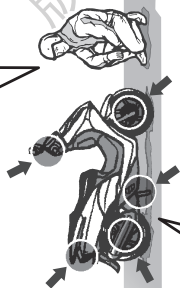

加速

逐渐地转动油门手把，
遵守车速限制。



启动发动机

启动和预热发动机，
避免发动机过快加速。



启动车辆

开始移动前，用转向信
号开关表明您的行驶方
向，同时观察周围交通
状况。



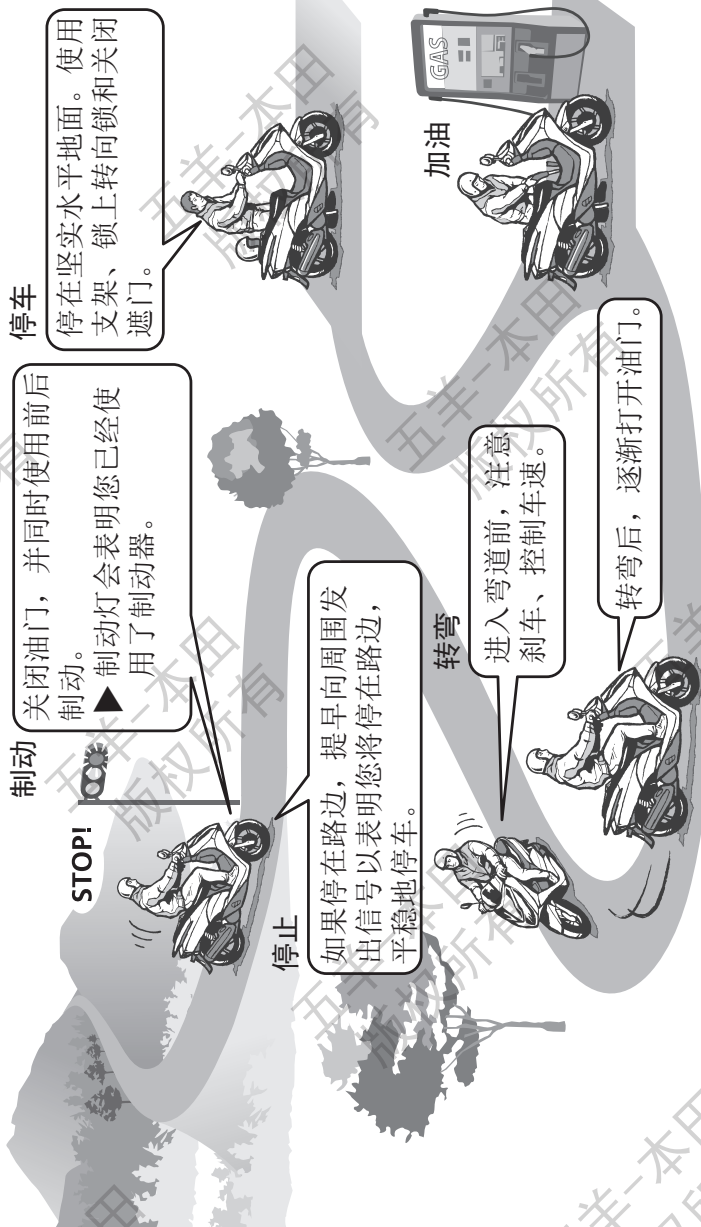

三. 维修与保养

真空轮胎

为了安全操作您的摩托车，您的轮胎必须为适当的类型和规格，处于良好状态，具有充分的抓地力，并且就您所承载的载荷进行正确充气。以下页面将提供更多有关如何以及何时检查您的气压，如何检查您的轮胎是否发生损坏，以及当您的轮胎需要维修或更换时应当如何操作的详细信息。

警告

使用过度磨损的轮胎或不适当的胎压可能造成车辆失控，将对您的安全造成危害。

请根据此用户手册调整好您的胎压及保养您的轮胎。

胎压

正确的胎压将给您的驾驶带来最大程度的稳定性，并能享受到最大程度的驾驶愉快。通常，轮胎充气不足会使胎面受到过度的磨损而影响操作安全，更容易轮胎过热，缩短轮胎寿命。

轮胎过度充气会严重影响轮胎与路面之间的附着力并造成驾驶困难，也会过度磨损轮胎。

我们建议您在每次行驶前检查一下轮胎状况及至少每月一次用胎压计检查胎压，或任何时候您感觉胎压不足时，都要及时进行胎压测量。

真空轮胎被尖物刺破后会具有一定的自动封口功能，但仍会有泄漏，只不过很缓慢，当您发觉轮胎经常充气不足时，您要仔细地近距离进行检查轮胎是否被刺穿。

要在轮胎处于“冷态”（即停车至少三小时后）的时候检查胎压。因为如果您的摩托车处于“热态”（指行驶了一段里程后），您的胎压显示会高于“冷态”时的值，所以不要在摩托车处于“热态”的时候将轮胎放气，以达到我们所建议的冷胎压参考值，若是如此，那么您的轮胎将充气不足。

冷胎压值请参考下表：

		前	后
冷胎压 Kpa	仅驾驶员	150	200
	驾驶员与随乘者	150	225

检查

当您检查胎压时，同时检查轮胎面和侧壁有无磨损、损坏及异物。请检查：

- 轮胎面有无局部膨胀凸出，如有请更换轮胎。
- 轮胎面有无切痕裂缝，如有请更换轮胎。
- 轮胎面有无过度磨损，如有请更换轮胎。

另，如果轮胎碰撞坑洞或坚硬物，请小心靠边停车，仔细检查轮胎有无碰伤。

轮胎磨损

检查 (1) 处的磨损标记，确认有足够的胎纹厚度，如果磨损标记可见，请更换轮胎。

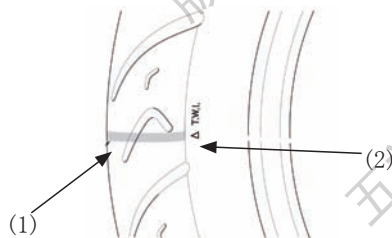

(1) 磨损标记 (2) 磨损位置指示标记

轮胎的修补

如果轮胎已被刺破或已磨损，请更换，而不是修补。轮胎无论是暂时或永久修补，其性能不能达到新胎的标准。

例如一个外部的无内胎塞子等的暂时性修补，对于正常速度和行驶状态是不安全的。如果一个轮胎进行了暂时性或紧急修补，应减速谨慎地慢行至五羊 - 本田服务店进行更换。如有可能，请不要搭载乘客或货物直到更换新的轮胎。

即使轮胎进行了永久内部补丁的专业修补，其性能亦不如新轮胎。首个 24 小时内您的驾驶速度不应当超过 60 km/h。此外，您可能不能在承载新胎所能承载重量的情况下安全行驶。因此，我们强烈建议您对已损坏的轮胎进行更换。

⚠ 注意

如果您选择对轮胎进行修补的话，请您在驾驶之前确保车轮的平衡性。

轮胎的更换

装在摩托车上的轮胎是配合最佳性能而设计的，提供最佳操作性能、制动性能、耐久性及行驶舒适性。

⚠ 警告

使用不同规格的轮胎会影响您的操纵稳定性，可能造成车辆失控，将对您的安全造成危害。
请根据此用户手册推荐的轮胎规格尺寸更换您的轮胎。

推荐的轮胎规格：
前轮胎：90/90-12 54J
后轮胎：100/90-10 56J

⚠ 注意

请换用相同规格的轮胎，并在更换后检查车轮的平衡性。

重要安全提示

- 不要在真空胎内安装内胎，因为过度发热造成内胎爆炸。
- 此类车型只能使用真空胎，车轮金属内框是专门为真空胎而设计。若使用一般的充气轮胎，当车突然加速或煞车时，轮胎会在金属车框内滑动而引起轮胎急速漏气缩小。

机油

机油油量检查

请您在每天驾驶前检查发动机机油。

机油液位须保持在油标尺 (3) 的上限 (1) 和下限 (2) 之间。

检查：

1. 起动发动机并让其怠速空转3-5分钟。
2. 停止发动机，用主支架撑起车辆停放在平坦地面。
3. 2-3分钟后，拆下油标尺 (3)，擦拭干净后重新安装油标尺，但不要拧入，然后取出油标尺并检查机油液位。机油液位须保持在油标尺的上限和下限标记之间。
4. 如果需要，请将五羊-本田专用机油添加到油标尺的上限与下限之间，不可加得过多。
5. 重新装好油标尺。请检查有无机油泄漏。

如果需要添加或更换机油，请委托您当地的五羊-本田服务店为您进行此项工作。

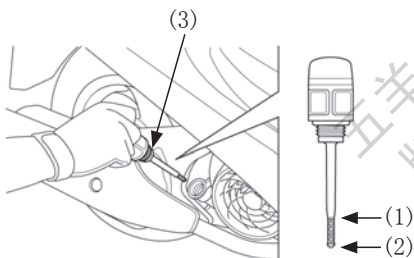

⚠ 注意

让发动机在机油油量不足的情况下运转会导致发动机严重的损坏。

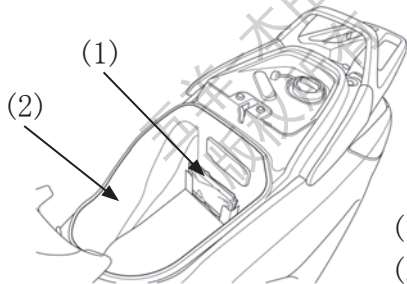

- (1) 文件包
- (2) 行李箱

文件包

文件包 (1) 放在行李箱 (2) 里面。

打开鞍座

这本用户手册及其他文件会放在行李箱内。当清洗您的摩托车时，小心不要让水流入行李箱内。

空气滤清器

本型号摩托车配备粘性含油滤芯的空气滤清器。空气滤清器安装在左侧盖后面，无须定期进行维护，车辆行驶 16000 公里就要更换滤芯。如果在比平常更潮湿或灰尘较大的地区驾驶时，或根据其它行驶状态的不同，会导致提前更换滤芯。

请委托您的五羊 - 本田服务店为您进行空气滤清器滤芯的更换工作。

⚠ 注意

- 本空滤器滤芯为粘性含油滤芯，不需要清理，也能长时间的防尘、维护发动机。
- 如果整车出现启动不良、加速不良、马力不足等发动机性能问题的话，请即更换滤芯。
- 本滤芯禁止进行清洗（包括不能用压缩空气吹尘）及不能添加任何油品。任何的清洗都会可能引起滤芯功能退化，损坏发动机。

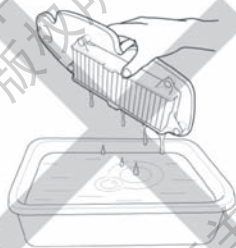

滤芯不需要清理维护，禁止进行清洗和添加油品（包括不能用压缩空气吹尘）

曲轴箱通气管

1. 取下曲轴箱通气管。
2. 将沉积物排到合适的容器里。
3. 重新安装曲轴箱通气管。

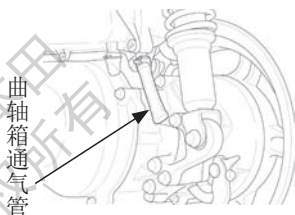

⚠ 注意

- 在雨天、油门全开情况下驾驶，或者摩托车被清洗或翻倒后，维修保养工作要较平时更频繁。
- 如果看到曲轴箱通气管的透明部分存在沉积物，请及时进行保养。
- 如果通气管已经溢出，空气滤清器可能已被机油污染，并会导致发动机性能不佳。

发动机机油

发动机机油消耗量和品质恶化速度根据骑行条件和骑行时间等变化而变化。经常检查发动机机油油量，如有需要请添加推荐使用的机油。应尽快更换已变脏的或旧的机油。

API 分级	SG 或者更高等级，除了在圆形 API 维护标签上标记有节能的机油以外。
粘稠度	SJ 10W-30
JASO T 903 标准	MB

推荐机油
五羊 - 本田踏板车专用机油

粘稠度

机油的粘稠度等级应当根据您驾驶区域内的平均大气温度来确定。以下提供了各种大气温度环境下使用的适当等级或粘稠度机油的选型指导原则。

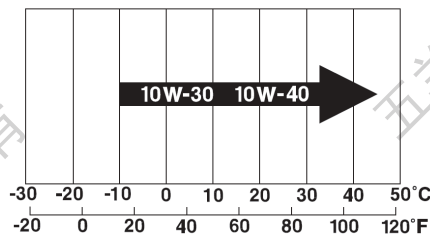

您的摩托车不需要机油添加剂。不得使用含石墨或钼添加剂的机油。不得使用 API Sh 或者在容器上显示一个圆形“节能”维护标签的更高等级机油。它们可能会影响润滑性能。不得使用非去污剂型，植物或蓖麻基的赛车机油。

请使用推荐的机油。

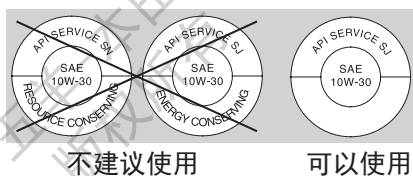

JASO T 903 标准

JASO T 903 标准是四冲程摩托车发动机用机油的一个索引。其中有两个等级：MA 和 MB 符合此标准的机油将会在机油容器上粘贴上标签。例如，以下标签显示了 MB 等级。



- (1) 机油销售公司的代码编号
- (2) 机油等级

发动机机油

* 发动机机油的质量是影响发动机使用寿命的主要因素。请按照保养表中规定的保养周期进行机油的更换。当在灰尘大的地区驾驶时，机油的更换要比保养表的规定更频繁。

* 请处理好用过的机油使其不要对环境造成污染。我们建议您将废油装进密封的容器内送到当地的回收中心或服务网点以回收再用。不要将其倒进垃圾箱内或者直接泄到地面上。

* 皮肤长时间接触使用过的机油会导致皮肤癌。我们建议您在处理过机油后，用肥皂和清水彻底地洗干净双手。

五羊 - 本田公司建议您的摩托车在每一次更换机油及清洗机油滤网，均应由五羊 - 本田服务店进行。

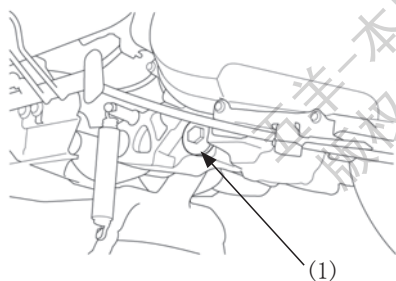

(1) 放油螺栓

火花塞

建议用的火花塞：

标准情况下：

CR7EA-9

火花塞间隙应为：

(0.8-0.9) mm

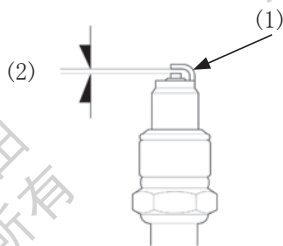

(1) 侧电极 (2) 火花塞间隙

一个没有适当拧紧的火花塞可能会导致发动机损坏。如果火花塞太松，那么则可能导致活塞损坏。如果火花塞太紧，则可能导致螺纹损坏。

如果电极和中心电极蚀、沉积情况严重，请委托您当地的五羊 - 本田服务店清洁或更换火花塞。请使用五羊 - 本田公司的纯正零部件。

⚠ 注意

使用热值不合适的火花塞，会严重地损害发动机。

蓄电池

本车蓄电池是免维护（密封）型的，因此无须检查蓄电池电解液水平位置或添加蒸馏水。如果您的蓄电池电力不足或者有电解液漏出（引起启动困难或其它电路方面故障），请到当地的五羊-本田服务店检查。

⚠ 注意

您的蓄电池是免维护（密封）型的电池，如果拨开电池盖会造成永久损失。

⚠ 警告

蓄电池会排放出爆炸性的氢气，请正确操作。火花或明火会引起蓄电池爆炸，爆炸产生的威力会导致严重受伤甚至死亡。请穿好防护衣、戴好防护面具或者委托专业技师进行蓄电池的保养。

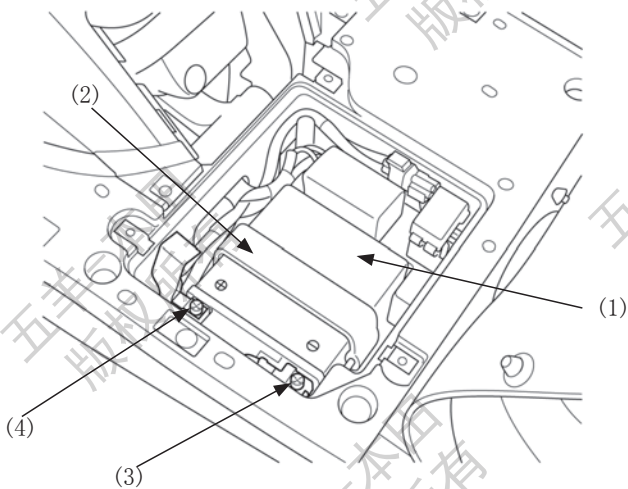

(1) 蓄电池 (2) 蓄电池支架 (3) 负极 (-) 电线 (4) 正极 (+) 电线

保险丝的更换

如果经常发生保险丝烧断现象，则通常表明电路短路或电路系统超负荷。请委托您当地的五羊-本田服务店为您进行修理。

保险丝烧断

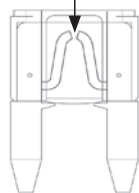

⚠ 注意

不要使用规定规格以外的其它保险丝。否则会对电路系统产生严重不良影响，甚至引起失火、烧毁灯泡或损坏发动机。

保险丝盒

保险丝位于蓄电池附近。

保险丝的规格为：

主保险丝：20A

副保险丝：10A

请您委托当地的五羊-本田服务店进行保险丝的更换工作。

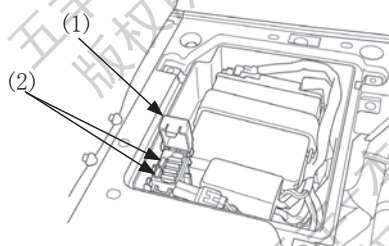

(1) 保险丝盒盖 (2) 备用保险丝

灯泡的更换

* 灯亮的时候，灯泡会发热，即使灯灭了，也会持续一段时间。进行维修前，须确定它已冷却下来。

* 不要将手指印在前照灯灯泡上，因为它可能形成热点，引起灯泡的爆裂。

* 更换灯泡时，要戴上干净的手套。如果直接用手接触了灯泡，就要用蘸了酒精的毛巾擦拭干净，以防损坏灯泡。

- 更换灯泡时，确保电源开关处于“”（关）位置。
- 不要使用不同规格的灯泡。
- 换上新灯泡后，检查灯是否运作正常。

请您委托当地的五羊-本田服务店进行车辆灯泡的更换工作。

四、清洗

请定期清洗摩托车以保护表面涂层。并检查是否有损伤、磨损以及机油的泄漏。

请避免使用不是为摩托车或汽车表面涂层而专门设计的清洗用品。

这样的清洗用品内可能含有强力去污剂或化学溶液，这些物质会损伤摩托车的金属部件、漆层以及塑料部件。

如果摩托车刚刚骑过，还是热的，那么请等到发动机和排气系统冷却。

建议避免使用高压水枪清洗（例如投币式汽车清洗机）。

⚠ 注意

高压水流（或气流）会损伤摩托车的某些部件。

摩托车的清洗

1. 用冷水仔细冲洗摩托车，清除松散的污垢。
2. 用海绵或软布沾冷水擦洗摩托车。请避免直接用水洒到消声器排气口和电气部件上。
3. 用软布或海绵沾上经过用水稀释的中性洗涤剂擦洗塑料部件。轻轻擦洗顽固污垢，然后用清水多次冲洗。请注意将制动液或化学溶剂远离摩托车。
这类液体会损伤塑料部件和漆层。

清洗完摩托车后，前照灯灯罩内会立即产生水雾。打开前照灯远光灯，前照灯灯罩内的雾气会逐渐消失。运转发动机，保持前照灯点亮。

4. 清洁后，用大量清水把摩托车彻底清洗干净。残留的强力洗涤剂会锈蚀合金的零部件。
5. 擦干摩托车，开动发动机。并让它运转数分钟。
6. 在重新驾驶摩托车之前，需要对制动器进行反复的操作测试，直到制动器恢复正常的制动功能为止。

⚠ 警告

摩托车被清洗后，制动性能暂受到影响。应当预留较长的刹车距离，避免可能发生的意外。



制动测试

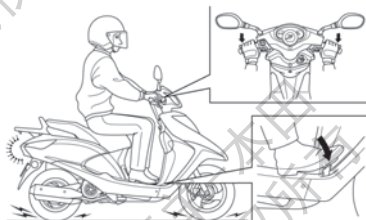

表面抛光

清洗摩托车后，建议用市场上销售的光亮剂 / 抛光剂、高级保护液或者打蜡来完成最后工作。请仅使用专门用于摩托车或汽车的不含研磨剂的抛光剂或蜡。请按照抛光剂或蜡容器上的说明来使用。

除路盐

在冬天，路面喷上的防结冰药物或海水含有盐成份，会腐蚀摩托车。

如果您的摩托车在这样的路面路行驶过，请遵照以下几点清洗您的摩托车：

1. 用凉的清水刷洗摩托车。
 不要用暖水，这样会加剧盐对摩托车的腐蚀作用。
2. 擦干摩托车，并在金属表面打蜡。

铝合金车轮的维修保养

尘泥、盐碱路面都有可能腐蚀铝合金车轮。车辆在这些路面行驶过后要用湿的海绵，浸上洗涤剂清洗车轮。不要用钢刷、砂纸或含有化学成份的抹布来擦拭。

要用充足的水清洗，并用干净的布擦干。

清洗哑光油漆表面

使用软布或海绵并用充足的水清洗哑光油漆表面。用干净的软布擦干。

使用中性洗涤剂清洗哑光油漆表面。

不要使用含蜡化合物。

排气消声器的维修保养

如果排气消声器表面涂有油漆，不要使用市售厨房研磨清洁剂。

使用中性洗涤剂去清洁排气消声器的油漆层。

如果您不能确定车辆的排气消声器是否有油漆层，请联系五羊 - 本田服务店。



五、存放车辆指南

如果要长时间停放您的摩托车，例如在冬季时，则应该采取以下步骤，把车子收好，以防因为长时间的不使用而导致机件失灵或部件损坏。除此之外，摩托车放入车库之前，还需要进行适当的修理及维护工作，否则等到把摩托车从库房取出后重新使用时，往往会忘记进行这些维修工作。

存放注意事项

1. 更换发动机机油。
2. 用虹吸弯管或类似方法把油箱内的剩余汽油排泄到安全汽油容器内。然后用喷雾式防锈油将油箱的内侧进行喷刷，重新装好油箱的加油盖。

警告

在某些条件下，汽油极易易燃，而且汽油具有爆炸性，若泄油操作不当，会造成烧伤或严重炸伤。所以特别注意以下事项：

- 必须先停止发动机，使车辆远离热源、火花及明火等。
- 必须在户外及通风的地方进行泄油或加油操作。
- 要立即将溅出的汽油擦掉。

3. 为预防气缸内生锈，应采取如下措施：

- * 取下火花塞上的火花塞盖，用胶带或细绳将其束缚在就近的塑料部件上，以使其与火花塞相分离。
- * 从发动机上将火花塞卸下，将其放置在安全地方。勿将火花塞与火花塞盖连在一起。
- * 将一汤匙（15-20ml）清洁的发动机机油倒入气缸内，然后用一块布将火花塞孔罩住。
- * 起动若干次发动机，使倒入的机油分布到气缸的每一部分。
- * 将火花塞及火花塞盖重新安装好。

4. 将蓄电池拆卸下来。将蓄电池放在既能避免冻结，又可以避免日光直射的地方。

注意

车辆长期放置（1个月以上）时，请一定要将电池端子拆下来。

5. 每个月给蓄电池进行一次慢性充电。
清洗并擦干摩托车。给所有喷漆的表面上蜡。给镀铬的表面涂上一层防锈油。
6. 给轮胎充气，使胎压达到规定的胎压标准。
将摩托车停好后，用木块将车轮垫高，使车轮不致与地面相接触。
7. 把摩托车盖好（不要用塑料布或其他涂有涂料的布进行覆盖）。应该将摩托车停放在比较阴凉而又不潮湿，而且日间温差变化不大的地方。如果有车房或车库，则应将车子停放在车房或车库内。切忌将摩托车停放在阳光能够直接照射的地方。