

五羊-本田  
版权所有



五羊-本田  
版权所有

五羊-本田  
版权所有

# 睿镁110

三包服务及用户手册

五羊-本田  
版权所有

五羊-本田  
版权所有

本田  
版权所有

五羊-本田  
版权所有

五羊-本田  
版权所有

五羊-本田  
版权所有



五羊-本田摩托（广州）有限公司



五羊-本田

# 新装上市 防伪升级



## 烫金式高端防伪标签

### 轻松3招 辨真假

#### 1 看

#### 纹理防伪

看标签是否含有纤维：如没有纤维则为假冒机油。

#### 2 挑

#### 纤维防伪

纤维可以用针头挑出：如挑不出纤维则为假冒机油。

#### 3 查

#### 1、二维码查询

手机扫描二维码，自动登录网站显示照片，查询纤维分布。

#### 2、彩信查询

手机编辑序列号发送至13976088088可收彩信照片，查询纤维分布。

#### 3、电话查询

拨打4006800315，查询纤维分布。

如查询到的纤维分布与实物不吻合则为假冒机油。

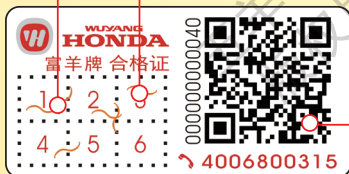

1. 新增了二维码防伪查询功能；
2. 粘贴方式为烫印，真正实现了标签的不可复制、不可转移及唯一性特征。



烫金膜纹理防伪标签烫印在瓶盖防伪圈中间，客户购买油品后拧开瓶盖时即破坏标签，一部分标签随防伪圈留在瓶身上。

### 使用原厂机油后的零件表面



原厂机油采用专业配方的添加剂，能够防止油泥生成，能把活塞及汽缸壁上形成的“漆膜”和积炭“洗涤”下来，从而保持发动机内部表面洁净如新！原厂机油具有卓越的润滑性能，有效减少发动机磨损，延长发动机寿命！

### 使用劣质机油后的零件表面



假冒/劣质机油没有添加剂或添加剂质量差，无法防止油泥生成，无法把发动机内表面上形成的“漆膜”和积炭“洗涤”下来。假冒/劣质机油油性、润滑性等均很差，会造成发动机零件快速磨损，缩短发动机使用寿命！

## 为确保发动机的卓越性能和使用寿命，敬请使用纯正油品！



五羊-本田

执行标准号: Q/WYBT 86  
WH110T-7C

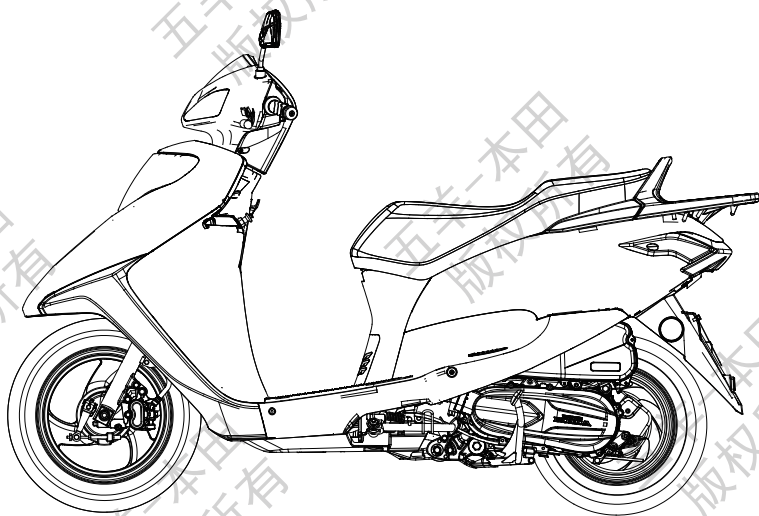

本《三包服务及用户手册》所载的全部内容，在付印之前，是根据最新掌握的产品资料而编制的。五羊-本田摩托（广州）有限公司秉承精益求精、不断进取的精神，因此，可能随时对产品和规格作出更改，恕不另行通知（本书的图片资料仅供参考，具体式样以实物为准）。

未经五羊-本田摩托（广州）有限公司的书面同意，不得翻印本《三包服务及用户手册》的任何部分。

五羊-本田摩托（广州）有限公司  
本资料发行日期：2019年5月

## 致顾客

感谢您选购五羊-本田摩托车！

本款摩托车为电喷式的摩托车，我们期望能为您带来更多的喜悦。

欢迎您加入五羊-本田摩托车的用户大家庭。为了您的生命安全和使您得到更愉快的驾驶乐趣，在驾驶前，请阅读本手册。您的生命安全不仅取决于您个人的机警及对摩托车驾驶的熟悉程度，也取决于摩托车的机械性能。每次外出驾驶前的检查及定期保养是最基本的需要。在需要进行定期保养时，请您按照《三包服务及用户手册》有关内容，进行各项保养和修理工作。

驾驶摩托车带有一定的危险性，因为使用任何一种交通工具都不能保证绝对安全。与汽车不同，摩托车没有金属保护外罩，所以驾驶前的检查及定期保养是最基本的需要，安全将会是您的回报。只要您能正确理解摩托车的机械性能，熟练掌握安全驾驶的方法，遵守交通规则，那么五羊-本田摩托车将会成为您安全的、理想的交通工具。

凡新车，必须特别注意发动机的磨合运转，有关内容请务必参阅《三包服务及用户手册》。本摩托车可承载驾驶员和乘载员各一名，但总载重量不要超过 150kg。我们将与您保持密切联系，倾听您对五羊-本田摩托车的宝贵意见，谢谢合作！

再次提醒您，在驾驶前，请阅读此《三包服务及用户手册》和充分地熟悉其中的内容。

更多信息请浏览 <http://www.wuyang-honda.com>

感谢您选购五羊-本田摩托车。

祝您驾驶愉快！

五羊-本田摩托（广州）有限公司



## 重要的注意事项

### ● 驾驶员和乘员

本型号摩托车的设计，限一名驾驶员和乘员使用。请不要超过如附件及载重标签所指定的额定载质量。

### ● 严禁改装



我们强烈建议您不能将车辆改装或更改原件的位置，因为这样将会严重影响摩托车的稳定性、制动性能及安全性。如果将车辆改装或更改原件的位置，如电器系统、排放控制系统或者是其他设备，都是不符合行车安全和违反有关交通管理规定的。对于因用户自行改装造成的一切质量问题及后果，由用户承担一切责任。因此，请用户切实遵守国家、地方政府对车辆使用的规定。

● 本产品符合国家排放污染物控制的相关标准要求，为保证控制本产品排放的相关零件正常运行，请您谨记不能自行进行以下操作：“调节节气阀、更换催化转化器、更换排气消声器、拆除炭罐”等等操作。对于用户自行调整所造成的一切质量问题及后果，由用户承担一切责任，以上零件如有任何异常或故障请速与当地的五羊-本田服务店联系。

● 路面条件：本型号摩托车的设计，建议只在公路上驾驶。

● 请仔细阅读本用户手册

凡标有以下各黑体字眼的句子或段落，就要特别加以注意：

 <b>危险</b>	如果不遵守用户手册上的指示进行操作，将会造成严重的人员伤亡。
 <b>警告</b>	如果不遵守用户手册上的指示进行操作，就可能使人员受伤或机件毁损。
 <b>注意</b>	表明提供有效的操作方法。

● 应该把这本用户手册当作摩托车的一个永久性部件看待，即使当车辆转让给他人时，也应随车一同转交给新车主。

● 本《三包服务及用户手册》引用的图例除有特别注明车型的之外，其他车型如有与图例不一致时，请以实车为准。

## 请选用五羊-本田纯正零部件

为了保证广大用户的利益及五羊-本田摩托车的优良性能和高品质，在您需要时请选用五羊-本田纯正零部件。

### 一、为什么要选用纯正零部件？

- 质量可靠：售后服务用零件的质量完全与整车生产的零部件质量一致。
- 供应便利：在用户需要时，以适宜的价格，可靠的质量快速提供给用户，以保证全体用户的利益。
- 有时假冒产品表面看起来与五羊-本田纯正零部件没有区别，但若维修和使用起来，情况就大大不同了，假冒件会加速使用性能的劣质化。

### 注意

使用非五羊-本田纯正零部件可能影响您的行车安全！未按产品使用说明要求使用、维护、保管本产品将会影响您要求提供“三包服务”及质量保证的权利。为了您的安全，请慎重考虑！

### 二、怎样订购纯正零部件？

- 销售渠道：纯正零部件是五羊-本田公司营销服务部零部件中心通过分布于全国各地的“五羊-本田服务店”向全国销售的。
- 当您购买时请认明“五羊-本田纯正零部件”的标识。
- 请您向当地的“五羊-本田服务店”购买纯正零部件，或直接向五羊-本田公司营销服务部网购。

地址：广州市增城新塘镇永和新新路1号 邮编：511356 电话：95105798

### 三、关于五羊-本田专用机油

“富羊”牌机油是经公司长期研究，精心配置的五羊-本田专用机油，是经日本本田技研工业株式会社确认，专用于凝聚日本本田最新技术的五羊-本田系列四冲程发动机，具优良的抗氧化和抗腐蚀性，可有效减少发动机磨损和燃油消耗。

## 敬告想加装电子防盗器等电器的用户

尊敬的用户：

欢迎使用五羊-本田摩托车！五羊-本田摩托车是日本本田技研公司与我司共同精心研究开发的产品，其零部件和整车性能经过严格试验验证，确保了其性能和品质的优越和耐久性，请放心使用。

如果阁下想根据自己实际使用习惯加装电子防盗器及其它摩托车电器，请予以充分考虑我们的以下意见：

### 1. 建议选用五羊-本田原厂防盗器

五羊-本田防盗器是根据五羊-本田整车线路和电器元件特性专业设计的，使用专用防水端子，每个产品经过严格测试，静态电流小，安全性高，防盗性能好。

### 2. 慎重选择非五羊-本田防盗器和电器元件

由于非五羊-本田防盗器和电器元件与原车电器元件技术上可能不匹配，增加了原车电器元件工作负荷，破坏整车电气设计平衡，容易对整车蓄电池等元件造成损害，并且影响整车性能（如爬坡性能、排放、油耗等）。

安装非五羊-本田防盗器和电器元件，需要改装原车电缆电线，容易造成整车线路短路、漏电等故障，严重的会造成整车着火以及对驾乘者和周边环境造成危害！

为了您和他人安全，请慎重选择！

我司不承担因改装线路而造成整车或者零部件发生故障的任何责任，敬请理解。

五羊-本田摩托（广州）有限公司

### ⚠ 注意

请勿对摩托车电路、行走、制动等影响车辆行驶安全性的部件进行改装，因为这会影响车辆优越性能的发挥与延续，且降低摩托车的驾乘安全性。

### ⚠ 警告

按公安部规定，机动车不得安装遮挡外部照明和信号装置透光面的装置，用户不得对外部照明和信号装置进行改装，也不得加装强制性标准以外的外部照明和信号装置。如违反相关规定，所产生的一切后果将由用户自行承担。

## 产品型号的编制方法及各型号型式：

W H 1 1 0 T - 7 □

车辆改进的序号号，以拉丁字母表示  
基本型车辆的设计序号号，用阿拉伯数字表示  
当设计序号为1时应省略  
踏板车类型代号  
发动机名义排量 110mL  
企业代号

型号	本型号特点
WH110T-7C(I)	铝合金整体车轮、前鼓式/后鼓式、前/后手制动
WH110T-7C(II)	铝合金整体车轮、前鼓式/后鼓式、前手/后脚制动
WH110T-7C(III)	铝合金整体车轮、前碟式/后鼓式、前手/后脚制动
WH110T-7C(IV)	铝合金整体车轮、前碟式/后鼓式、前/后手制动、
WH110T-7C(V)	铝合金整体车轮、前碟式/后鼓式、前/后手制动、高性能集成制动系统(HGBS)



# 目录

一、安全驾驶信息	1	停车操作	18
必备的装束	1	防盗要点	18
二、摩托车结构图	3	处理意外事件	19
仪表和指示灯	4	五、维修与保养	19
燃油表	4	保养的重要性	19
三、主要机件	5	安全保养	19
制动器	5	安全注意事项	20
油箱	7	保养表	20
真空轮胎	8	车辆识别代号 (VIN) 及发动机编号位置	22
钥匙	9	颜色标签	22
遮门	9	催化转换器	22
右把手控制器	10	车辆铭牌	22
左手把控制器	10	油门操作	23
电源开关	10	制动片磨损	23
USB 充电器	11	制动蹄块磨损	23
后制动锁	12	蓄电池	24
转向锁	13	节气阀	24
头盔挂钩	13	保险丝	24
鞍座锁	14	侧支架	24
前物箱和购物挂钩	14	六、主要技术规格 \ 尺寸参数	25
四、驾驶摩托车的操作指导	15	七、与我们联系	27
开车前的检查	15	八、销售三包服务	28
发动机的起动	15	三包服务	29
新车的磨合期	17	附 销售“三包”服务卡	
驾驶操作	17		

## 一、安全驾驶信息

### 必备的装束

#### 戴头盔及护目镜

在摩托车车祸中头部受伤往往是致命的。头盔是防护服装中最重要的部分，因为头盔可以使您的头部处于舒适安全的状态。为保证人身安全，切记要佩戴符合国家标准 GB811 的头盔，大小与头的尺寸合适。驾驶时要正确系好带子，带面罩的头盔上若有伤痕，会造成光的乱反射，从而妨碍视线，请勿使用。夕阳时请不要使用影响视线的面罩。另外，请不要使用因翻摔等原因而受到损伤的头盔。

一个颜色鲜艳的头盔可以使您在交通中更“醒目”。“全盔”比“半盔”更安全，请尽量戴“全盔”。戴好防尘面罩或护目镜，可保护您的眼睛免受尘土之扰，并增强您的视觉。驾驶前，请确保您及您的随乘者已戴上头盔、护目镜等防护装备。

#### 戴手套

戴皮手套，既可温暖您的手，又可防止您的手免受起泡、开裂、烧伤、碰伤之苦。选择灵活性好、不阻碍操作、与手的大小合适、耐磨的皮制手套。

#### 服装

尽量选择颜色鲜明的服装，为防止万一，请穿长袖衫和长裤，一旦发生意外，可减少您受伤的程度；勿穿太宽松服装，以免绞绊在您的摩托车上。穿结实而且防滑的鞋，保护您的脚及脚踝；不要穿拖鞋，选择高筒的鞋子。

#### 雨天的装束

##### 雨衣

选择防水性好，紧贴身体的雨衣，接缝做过防水加工的最好。另外还要使别人容易看到自己，所以要尽量选择明亮、显眼的颜色。

##### 手套 / 护膝

冬天手脚容易受冻，请选择质好、操作性好、保暖性高的产品。

一定要戴头盔，还应戴面罩或护目镜

穿戴服装一定要严实

尽量穿着颜色鲜艳的服装

要戴手套

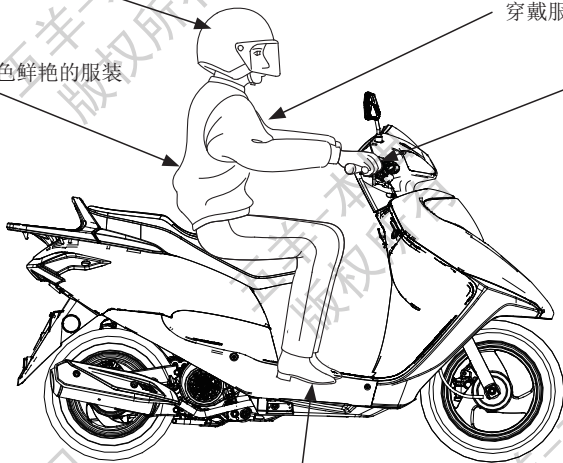

鞋要束紧，鞋跟要低，双脚要保持一个防护的角度



## 装载货物、附件及改装

本摩托车设计可载驾驶员及一名随乘者。当您搭人搭物时，加速及制动会稍微吃力，但只要您经常保养好您的摩托车，调整好轮胎气压及制动，您可以在规定范围内安全装载。超载驾驶或不平衡的装载会影响摩托车的操作性、制动性及稳定性。非五羊-本田原厂配件、装载不当及保养不佳都可能减低您的安全装载。接下来的提示将告诉您如何载货、装附件及改装。

本摩托车的最大装载量及如何装载对您的安全骑行非常重要，无论是载人还是载物，您都应该非常清楚下列装载量数值。

### 装载指南

本摩托车的额定载质量：150 kg（包含驾驶员和随乘员的重量）。

最大的装载量：行李箱：10.0kg

前物箱及购物挂钩：1.5kg

后货架：3.0kg

### ⚠ 注意

超载或装载不当极易导致摩托车意外发生，严重危害您的人身安全。  
请按照此用户手册上的最大装载量限量装载。

本摩托车设计为您及一名随乘员使用。

如果您需要搭货，请您向指定的五羊-本田特约服务店请教，并阅读以下的安装附件说明。装载不当会影响摩托车的灵活性、稳定性。即使装载正确，装物时也需减速行驶。

载人搭物时，请遵照以下方法：

●载物时，不要往后扶手胡乱放很重的东西。注意不要阻碍手把的操作，不要遮挡前照灯灯光。另外还要注意用绳子捆住物品，以防跌落。尽量将货物重心放至摩托车的中心部位。使货物重量平均分布在摩托车两边，以保平衡。为防止松动部分给您带来危险，驾驶前请确认货物已绑紧。

●检查前后轮胎，确保合适的胎压。

### 载人的注意事项

载人时，后座的人也要跨骑乘坐，横坐是很危险的，驾驶员及乘坐者要佩戴头盔，这对安全行驶很重要。行驶过程中，乘客应该用手紧握后扶手，脚放在脚踏上。

### 附件

五羊-本田附件经过我司精心设计，并在摩托车上测试过。用户如因使用、安装劣质附件（含耗电设备）时，所导致的不良后果由用户自行承担，本公司不承担因此而产生的不良后果及责任。

采用附件时，请用户做到以下几点：

1. 仔细检查附件。以不阻挡视线、不减少离地间隙及侧倾角，不限制悬挂机构及转向机构的移动，不改变坐姿、不阻碍操作控制为佳。

2. 非五羊-本田的挡风罩，可能因设计不良或安装不当，而产生较大的空气阻力，致使驾驶不稳。

3. 由于附件的配备可能会改变乘坐的姿势，从而导致在紧急情况下，对车的操作的反应会有所迟缓。

4. 请勿加任何电器设备。这样会使车辆的电气系统超载（请参阅第 26 页），将保险丝烧断，并降低蓄电池的使用寿命，在夜间行驶时有可能会突然发生车灯失明的危险；并有可能导致火灾。

5. 安装非五羊-本田原厂防盗器有可能会导致火灾及其它的不良后果，尤其是采用破坏原装电缆电线的安装方法。

6. 本车的设计不适于侧三轮（跨斗）或拖车，若安装上边车或拖车，会使控制机构失灵或严重失控。

### 改装

我们强烈建议您不要随意将车辆改装或更改原件的位置，因为这样将会严重影响摩托车的灵活性、稳定性及制动性能，不安全。随意将车辆改装或更改原件的位置，如灯、消声器、排放控制系统或者是其他设备，都是不符合行车安全和违反有关交通管理规定的。因此，请用户切实遵守国家、地方对车辆使用的规定。

## 二、摩托车结构图

### 车头部分

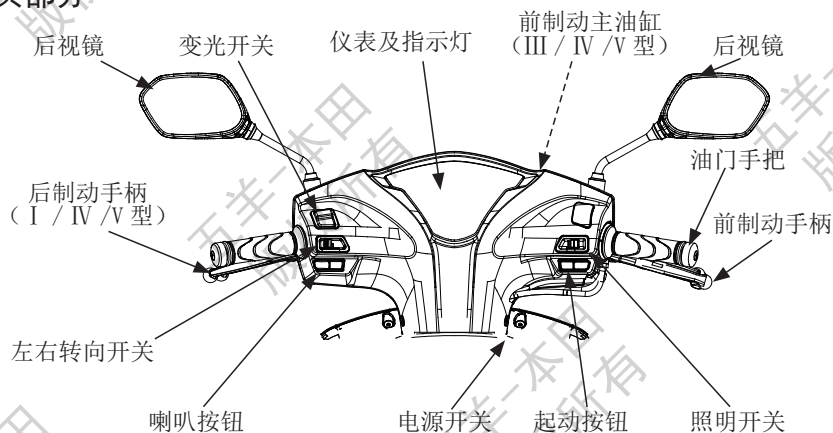

### 车身部分

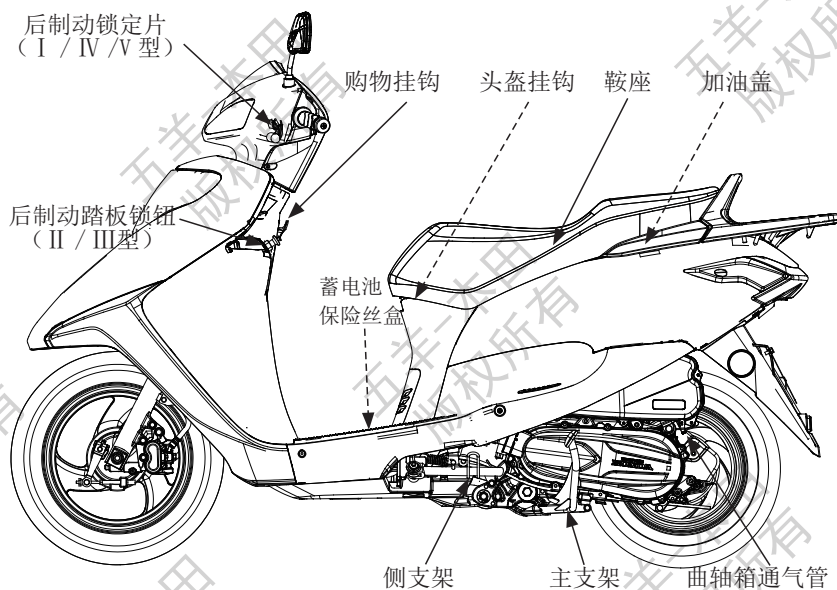

## 仪表和指示灯

各指示灯均安装在仪表上。其功能均在下表中给以详细说明。

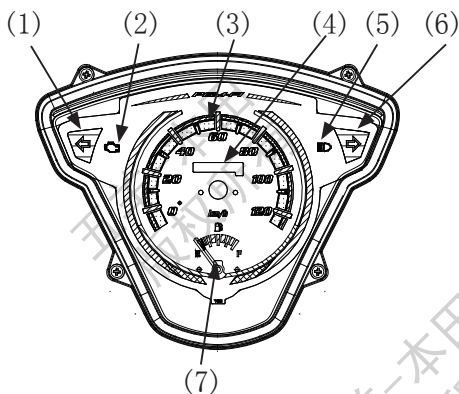

项目	功能
(1) 左转向信号指示灯	进行左转向操作时，指示灯闪亮
(2) PGM-FI (程序燃油喷射) 故障指示灯	当 PGM-FI (程序燃油喷射) 系统有异常时，指示灯会闪亮。但当电源开关刚打开时，指示灯也会短暂地闪亮，此属正常现象。
(3) 车速表	显示行驶速度
(4) 里程表	显示总的行程公里数。读数超过 99,999.9 后重新归零。
(5) 远光指示灯	当前照灯发出远光束时，此灯亮
(6) 右转向信号指示灯	进行右转向操作时，指示灯闪亮
(7) 燃油表	显示可供应燃油的大约存量

### ⚠ 注意

当车辆的 PGM-FI (程序燃油喷射) 故障指示灯在行驶时闪亮，表明车辆 PGM-FI 系统出现异常，必须马上减速并应尽快前往五羊-本田服务店进行检查维修。

## 燃油表

当燃油表指针 (1) 指到红色标记 (2) 位置时，表示油量已很低，您应该尽快添加燃油。

当指针在红色标记位置时，油箱中剩下的存油量大约为：

2.0 L

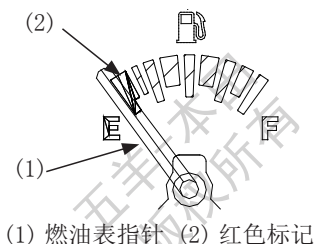

(1) 燃油表指针 (2) 红色标记

### 三、主要机件

#### 制动器

##### 前制动器（碟刹类型，适用于III / IV / V 型）

摩托车前轮安装了碟式液压制动器。随着制动片的磨损，制动液量会减少。虽然无法进行调整，但对制动液量及制动片的磨损情况必须定期进行检查。该系统需经常检查以避免发生制动液泄露。如果手柄的自由行程过大而制动片的磨损未超过规定限度（见第28页），可能是制动系统内混有空气，必须将其排出。请您委托的五羊-本田服务店为您完成此项服务。

##### 前制动液水平

除紧急情况外严禁添加或更换制动液。如有添加制动液的需求，请由五羊-本田服务店为您完成此项服务。

将摩托车置于平稳垂直的位置，检查液面水平是否处于 LOWER（下限）水平标记（1）以上。如液面水平处于 LOWER（下限）水平标记以下或者制动手柄自由行程过大，必须检查制动片是否磨损（见第28页）。如果制动片已磨损须立即更换。如果没有磨损，检查制动系统是否有泄漏。请您当地的五羊-本田服务店为您完成此项服务。推荐使用五羊-本田专用碟刹油。

##### 其它检查：

确保无制动液泄漏，检查油管和紧固件有否失效或裂缝。

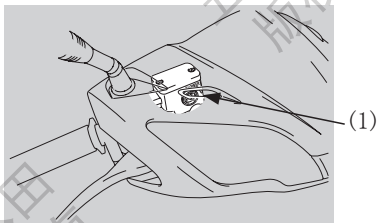

(1) LOWER（下限）水平标记

#### ⚠ 注意

制动液能损害塑料件和油漆表面。如有制动液溢出请立刻擦净并用水彻底冲洗。

##### 前制动器

制动器是摩托车重要安全部件，应经常保持调整恰当。

用主支架将摩托车停在坚实水平地面。从开始制动到前轮刚有制动拖滞感觉时，前制动器手柄末端移动的距离叫前制动手柄自由行程。测量前制动手柄末端可移动的距离，自由行程应为：10 ~ 20 mm

调整  
如果需要调整自由行程大小，请您当地的五羊-本田服务店咨询。

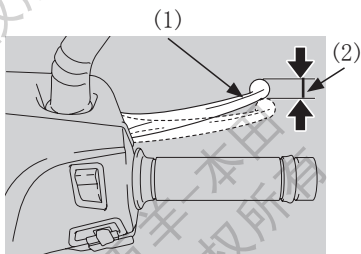

(1) 前制动手柄 (2) 前制动手柄自由行程

## 后制动器

用主支架将摩托车停在坚实水平地面。从开始制动到后轮刚有制动拖滞感觉时，后制动手柄（1）或踏板（3）移动的距离叫后制动手柄自由行程或后制动踏板自由行程。后制动手柄自由行程应为：

I / IV / V 型：10 ~ 20 mm

II / III 型：20 ~ 30 mm

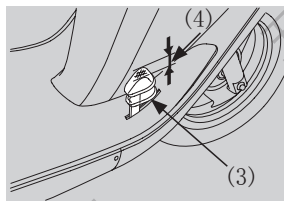
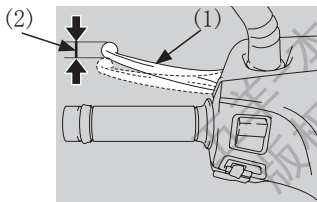

(1) 后制动手柄 (2) 后制动手柄自由行程 (3) 后制动踏板 (4) 后制动踏板自由行程

### 其它检查：

检查制动拉索是否有扭曲或磨损痕迹。如有需要请到当地的五羊-本田服务店更换。请使用合适的拉索润滑油去润滑制动拉索，以防止过早磨损和腐蚀。确保制动摇臂、弹簧和紧固件均处于良好状态。如果需要调整自由行程大小，请您向当地的五羊-本田服务店咨询。

## 高性能集成制动系统 (HGBS, 仅适用于 V 型)

本车型摩托车 (V 型) 安装有高性能集成制动系统 (HGBS)，当使用后制动手柄时会同时产生后制动及一定的前制动，提高制动效果和安全性。为取得最大制动效果，请您如驾驶传统制动系统的车辆那样同时使用前后制动手柄。

与传统制动系统一样，当过分强力制动会导致车轮锁死，车辆难以控制。

为取得一般制动效果，请同时使用前后制动手柄以控制车速。为取得最大制动效果，请先关闭油门及同时紧抓前后制动手柄。

### ⚠ 注意

- 避免大力急刹。突然制动会降低车辆的稳定性。转弯前要减速，否则车轮会有打滑的风险。
- 当驶经光滑的表面如：铁轨、铁板、孔盖、喷漆或潮湿路面等，制动距离比较长，需要多加小心。
- 避免反复制动。这会使制动器严重过热、降低有效性。请使用发动机制动以及间歇性制动相结合来降低车速。
- 为取得最大制动效果，请同时使用前后制动。

## 油箱

油箱位于鞍座之下。油箱的容量大约是：6.4 L

打开鞍座，逆时针转动加油盖（1）并将其取出。

加油时请不要加得太满，不可漫过油箱槽（2），否则会导致油箱汽油溢出。。

加油后，顺时针拧紧加油盖。确保加油盖与油箱上的箭头标记（3）对准。关上鞍座。

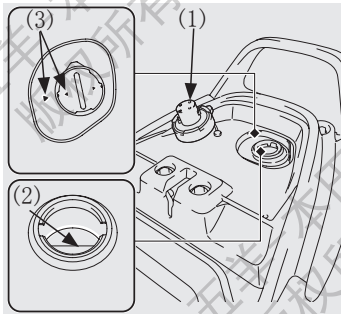

(1) 加油盖 (2) 油箱槽 (3) 箭头标记

- 立即擦干溅出的汽油。
- 在储存汽油或加油的场所，停止发动机，不要吸烟、远离明火或火花。
- 避免污垢或水进入油箱。●在加油时，要在通风良好的场所进行。
- 请使用无铅或含铅量低的辛烷值为 90# 或更高的汽油。
- 使用含铅汽油将导致催化转换器的过早损坏。

### 警告

汽油是非常易燃易爆的物质。在处理汽油时有可能被烧伤或产生严重事故。人为加油不当会导致油箱汽油溢出，如发生以下不良现象，请尽快到五羊-本田服务店清理或更换炭罐：

1. 若汽油溢出进入炭罐，过多的汽油可能会进入发动机燃烧室，将会令车辆出现起动困难或无法起动的故障；
2. 若汽油溢出进入炭罐，过多的汽油将会导致炭罐的活性碳过早损坏；
3. 若汽油溢出从车辆底部排出后，将会有引起火灾的隐患。

### 注意

如果在正常载荷情况下发动机处于稳定速度时发生“爆震”或者“爆燃”，则应当更换汽油品牌。如果爆震或爆燃继续，则咨询您的五羊-本田服务店。如果没有这样做的话将被视为使用不当，由于使用不当所造成的损坏并不包括在五羊-本田的保修范围内。

## 含有酒精的汽油

如果您要使用含有酒精的汽油（汽油和酒精的混合燃料），一定要使用符合国家标准 GB18351 规定的 90 号以上乙醇汽油。不要使用含有甲醇的汽油，即使它含有潜溶剂和防蚀剂也不能使用。

### ! 注意

乙醇汽油如过多与水接触，则乙醇易被分离出来，引起乙醇汽油辛烷值下降，所以乙醇汽油的储存时间不应过长。

摩托车在第一次使用乙醇汽油前必须彻底清洗供油系统和油箱。

摩托车用户在购买乙醇汽油时应适量，否则一旦油箱密封不严或储存时间过长，就极易造成乙醇汽油的含水量增加，引起乙醇汽油辛烷值下降，产生不易点火或动力性不足等现象。

## 真空轮胎

为了安全操作您的摩托车，轮胎必须为适当的类型和规格，处于良好状态，具有充分的抓地力，并且就您所承载的载荷进行正确充气。

### ! 警告

使用过度磨损的轮胎或不适当的胎压可能造成车辆失控，将对您的安全造成危害。  
请根据此用户手册调整好胎压及保养轮胎。

### 胎压

冷胎压值请参考下表：

		前	后
冷胎压 Kpa	仅驾驶员	200	225
	驾驶员与随乘者	200	225

## 轮胎的更换

应由五羊-本田服务店进行轮胎更换服务。请使用推荐轮胎型号和胎压。每当更换轮胎时必须遵循这些准则。

- 使用推荐轮胎或同一型号、结构、速度等级和负荷范围的等值轮胎。
- 不要在真空胎内安装内胎。因为过多热量积聚会造成内胎爆裂。
- 此类车型只能使用真空轮胎。车轮轮辋是专门为真空胎而设计。若使用一般的充气轮胎，当车突然加速或刹车时，轮胎会在轮辋内滑动而会引起轮胎急速漏气缩小。

推荐的轮胎规格： 前轮胎：90/90-12 后轮胎：100/90-10

### ! 注意

请更换相同规格的轮胎，请在更换后检查车轮的平衡性。

### ! 警告

使用不同规格的轮胎会影响您的操纵稳定性，可能导致发生车祸，使人严重受伤甚至死亡。请根据此用户手册推荐的轮胎规格和种类更换您的轮胎。

## 钥匙

### 电源开关钥匙

本车配备 2 条钥匙和 1 个钥匙号码牌。

1. 请妥善保管钥匙号码牌，将钥匙号码记录在下面的空白位置，并牢记号码。

2. 如果不慎遗失其中一条钥匙，需要重新补配的，可咨询相关订购事宜。致电我司客户服务热线（免长途话费）：95105798。

钥匙号码：\_\_\_\_\_

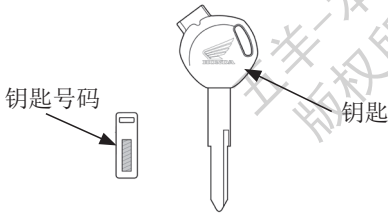

## 遮门

本摩托车在电源开关处安装了遮门。

停车后，切记要将遮门关闭以便防盗。

### 关闭：

1. 将电源开关钥匙（1）从电源开关取出。
2. 将遮门钥匙（3）的凸位（2）对住遮门上的凹位（4），然后逆时针旋转遮门钥匙。
3. 取下钥匙。

### 打开：

将遮门钥匙的凸位对准遮门的凹位处，然后顺时针转动即可。

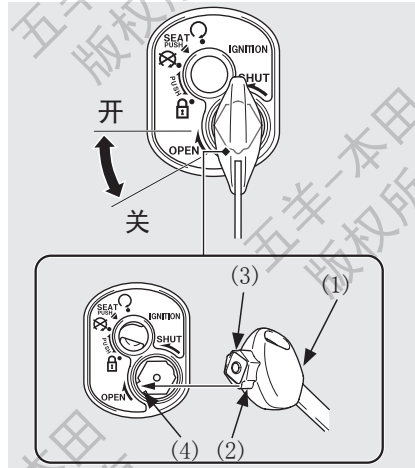

- (1) 电源开关钥匙 (2) 凸位  
(3) 遮门钥匙 (4) 凹位



## 右把手控制器

### 照明开关 (1)

照明开关有三个位置：

☀️：前照灯、位置灯和牌照灯 / 尾灯亮；

☾️：位置灯和牌照灯 / 尾灯亮；

●：前照灯、位置灯和牌照灯 / 尾灯关闭。

### 起动按钮 (2)

起动按钮在前照灯开关下面。

当您按压此按钮时，发动机起动。请参考 20 页有关“发动机的起动”的内容。

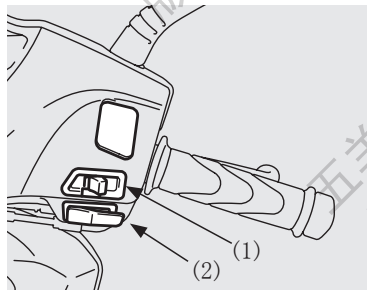

(1) 照明开关 (2) 起动按钮

## 左手把控制器

### 变光开关 (1)

选择“☀️”可以得到远光光束。

选择“☾️”可以得到近光光束。

### 左右转向开关 (2)

将此开关推到 ← (L) 位置，即可发出左转向信号；推到 → (R) 位置，发出右转向信号。

### 喇叭按钮 (3)

按压此按钮即可使喇叭发出响声。

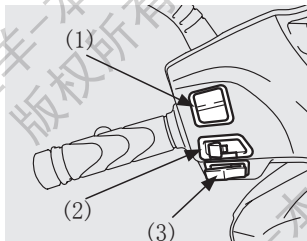

(1) 变光开关 (2) 左右转向开关 (3) 喇叭按钮

## 电源开关

该开关的功能：打开或关闭电气系统，锁上转向装置和打开鞍座。

电源开关位于 ☾️ (关) 或 🔒 (转向锁) 位置时，钥匙可以取出。

☀️ (开)

打开电气系统，  
为起动车辆作准备

SEAT (鞍座)  
打开鞍座

☾️ (关)

关闭发动机

🔒 (转向锁)

锁住转向装置

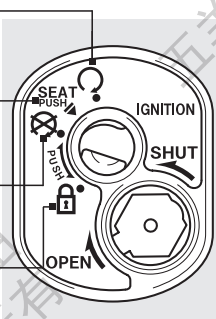



## USB 充电器

本摩托车配备有 USB 充电器。位于主梁后罩右上侧、储物箱上方。

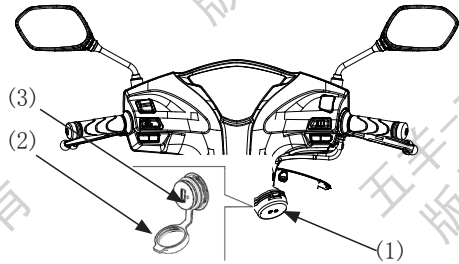
- (1) USB 充电器
- (2) 防尘防水盖
- (3) LED 指示灯



### 使用方法

1. 确认电源开关处于  (关) 位置。从上往下打开 USB 充电器 (1) 的防尘防水盖 (2)。
2. 考虑行车时颠簸，可在前物箱内适当预先放置干布或橡胶垫。再将待充电设备（例如手机）连接好充电导线，放置进储物箱内并确保不容易掉出。
3. 把充电导线的另一端与 USB 充电器进行连接。
4. 将电源开关转至  (开) 位置。等待自检 5 秒钟，然后确认 LED 指示灯 (3) 的状态，并根据指示灯状态进行对应的操作。充电完成后关闭电源开关，断开连接并取出设备。
5. 充电完成后或需要停止充电时，将电源开关转至  (关) 位置，断开连接并取出设备。

LED 指示灯	说明	可否使用充电	备注
长亮	电池电量充足。	可以	提供 5V/2A 的充电功能。
闪烁	电池电量接近保护值。	可以，但建议同时要启动发动机	电池电量即将不足，如果在发动机停止的状态下使用，将影响车辆电起动机性能，同时容易导致电池发生故障。
不亮	电池电量低于设定值。	不可以	为确保车辆电起动机性能正常，自动切断 USB 充电输出，直至电池电量恢复至规定值（LED 指示灯长亮）为止。

### 注意

- \* 只有在电源开关转至  (开) 的位置时，USB 充电器才能对设备进行充电。
- \* 当电池电量不足时（LED 指示灯不亮），可启动发动机，通过磁电机对电池进行补充电，直至电池电量恢复至规定值（LED 指示灯长亮）；也可以拆出电池，通过专用充电器进行补充电维护，直至电池充满电后重新安装至车辆使用。
- \* USB 充电器最大提供 2A 电流输出。被充电设备所需充电电流小于 2A 时，根据被充电设备的需要提供相应的充电电流；当被充电设备要求大于 2A 充电电流时，则只能提供 2A 充电电流。

### 警告

- \* 不能在下雨天、洗车时或潮湿天气 / 环境中使用 USB 充电器。
- \* 不能在高温环境（例如夏季露天暴晒下）中使用 USB 充电器。
- \* 使用 USB 充电器为设备充电期间，不能使用该设备（例如接听手机电话或用设备看视频 / 玩游戏等），需停止充电并断开连接后再使用该设备。
- \* 使用 USB 充电器的期间，人不能长时间离开充电现场，车辆应处于视线范围内，以免发生安全事故。
- \* 不使用 USB 充电器的时候，必须盖好防尘防水盖，防止 USB 充电器损坏。
- \* 充电完成后或停车离开后，务必记得把待充电设备带走，避免财物损失。

## 后制动锁

起动车辆和预热发动机时，一定要使用后制动锁。

### 锁紧后制动锁

#### I / IV / V 型

握紧后制动手柄 (1)，设定好后制动锁定片 (2) 位置。

#### II / III 型

当踩下后制动踏板 (3) 时，完全拉起后制动踏板锁钮 (4)。

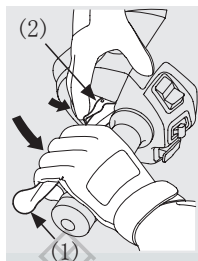

(1) 后制动手柄

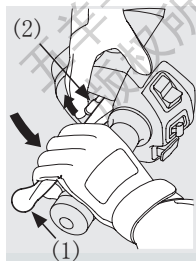

(2) 后制动锁定片

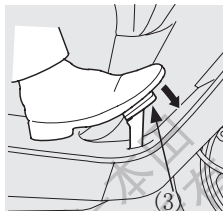

(3) 后制动踏板

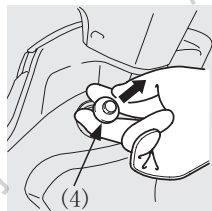

(4) 后制动踏板锁钮

### ⚠ 注意

如果后制动调整不当，则后制动锁将不能正常使用。

如需调整后制动，请委托您当地的五羊-本田服务店进行。

### 解除后制动锁

#### I / IV / V 型

握紧后制动手柄 (1)，设定好后制动锁定片 (2) 位置。

#### II / III 型

1. 踩下并持续按压住后制动踏板 (3)。
2. 推下后制动踏板锁钮 (4)，同时按下中间的按钮。

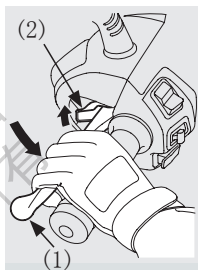

(1) 后制动手柄

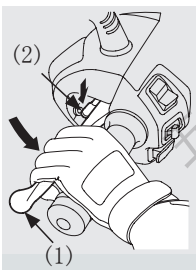

(2) 后制动锁定片

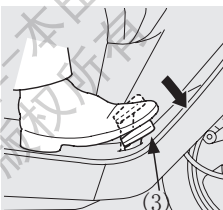

(3) 后制动踏板

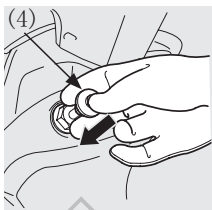

(4) 后制动踏板锁钮

### ⚠ 注意

驾驶前，请确认后制动锁已完全解除且后轮无拖滞感觉。

## 转向锁

当停放车辆时锁上转向锁有助于防盗。同时推荐 U 型轮锁或相似的装置。

### 标准锁类型

上锁：① 方向把左转向尽头。② 将电源开关钥匙向里按压转到  (转向锁) 位置，即可将方向把锁好。如果难以上锁，请轻摇方向把。③ 取下电源开关钥匙。

开锁：插入电源开关钥匙，转到  (关) 位置。

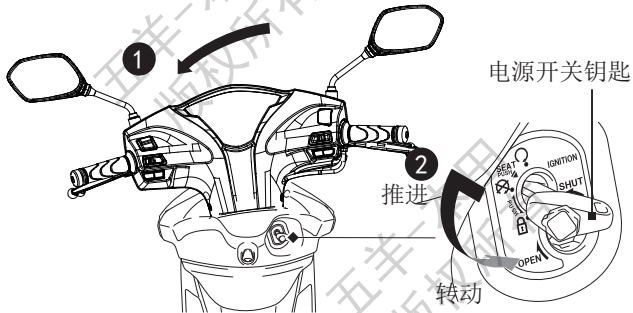

## 头盔挂钩

头盔挂钩位于鞍座底下。头盔挂钩设计用于在泊车的同时固定您的头盔。

打开鞍座。将您的头盔挂在头盔挂钩上，放下鞍座并锁上。

要取下头盔时，打开鞍座，将头盔从挂钩上取下来，放下鞍座。务必要在驾驶前将鞍座锁好。

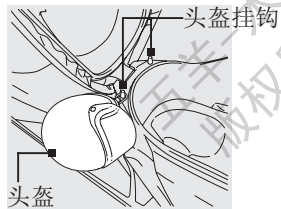

### 警告

- 当行驶时头盔挂在挂钩上，会对干扰您安全驾驶车辆和可能导致发生车祸，造成人员重伤甚至死亡。
- 头盔挂钩只用于停放摩托车时放置头盔。严禁驾驶时将头盔挂在头盔挂钩上。

## 鞍座锁

### 打开鞍座:

- ① 转动手把方向向前。
- ② 把电源开关钥匙插入电源开关并转动到 SEAT (鞍座) 位置, 向下按压钥匙。
- ③ 打开鞍座。

### SEAT 位置

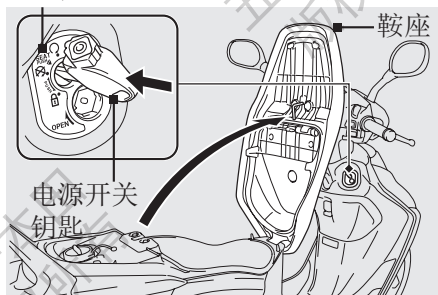

### 关闭鞍座:

放下鞍座, 并向下按压鞍座尾部直至其锁上为止。轻轻拉起鞍座以确保鞍座是否已妥善锁上。

请小心电源开关钥匙被锁在行李箱内。

## 前物箱和购物挂钩

前物箱及购物挂钩 最大装载量: 1.5kg

### 警告

- 一定不要超过前物箱的最大装载量。否则会影响摩托车操纵稳定性。
- 请勿在前物箱内放置贵重物品、易碎品、易燃易爆物品、易受热物品或食品等。
- 洗车时不要向前物箱直射加压的水, 以免水流进前物箱内浸湿物品。
- 购物挂钩不能悬挂大件物品, 物品不能超出摩托车两侧, 否则会影响您脚部的移动, 影响行驶。

## 四、驾驶摩托车的操作指导

### 开车前的检查

#### ⚠ 警告

- 不正确的维修保养或驾驶前没有正确处理车辆毛病，可能会发生严重的人员伤亡或车辆损毁。
- 要养成驾驶前进行车辆检查的习惯。

为了您的驾驶安全，您有责任在每天驾驶前对摩托车进行开车前检查，并确保所发现的问题得到改正。开车前检查是必须的，不仅是为了安全，但因为故障或轮胎问题，就会导致极大的不便。若发现任何问题，都要认真重视，并交给您的五羊-本田服务店帮助解决。

驾驶摩托车前，检查以下项目：

1. 机油量—请检查机油量，必要时，请添加，并检查是否漏机油。
2. 油门—检查其在各个转向位置是否能顺畅开启和完全关闭。（见 23 页）
3. 汽油量—必要时，要向油箱添加汽油（见 7 页），并检查是否有泄露。
4. 前/后制动（刹车）—检查其制动性能。  
（I / II 型）前后制动：检查制动蹄块磨损情况和自由行程，必要时调整。（见 5、23 页）  
（III / IV / V 型）前制动：检查制动液水平和制动片磨损情况。（见 5、23 页）  
后制动：检查制动蹄块磨损情况和自由行程，必要时调整。（见 6、23 页）
5. 车灯和喇叭—请检查各照明、指示灯和喇叭运作是否正常。
6. 车轮和轮胎—请检查其使用状态和胎压是否在范围内，必要时调整。（见 8 页）

### 发动机的起动

无论发动机处于冷态或热态，每次起动请按照下列规范程序操作：

#### ⚠ 警告

摩托车废气中含有强毒性的一氧化碳气体，不能在密闭的空间（如车库等）内起动发动机。即使是开了门窗，也不能起动发动机时间过长，需推到车库外。

#### ⚠ 注意

- 若发动机 5 秒内不能起动，将电源开关转到  (关) 位置并等待 10 秒以恢复蓄电池电压，然后再次起动发动机。
- 过长快速空转和过快加速发动机会损害发动机和排放系统。
- 若油门在全开的情况下，将不能起动发动机。
- 若本车配备本田智能锁系统，驾驶过程必须一直携带智能锁。

- ❶ 用主支架将摩托车停稳。
- ❷ 锁紧后制动锁。具体见 16 页。
- ❸ **标准锁类型**

将电源开关转到  (开) 位置。

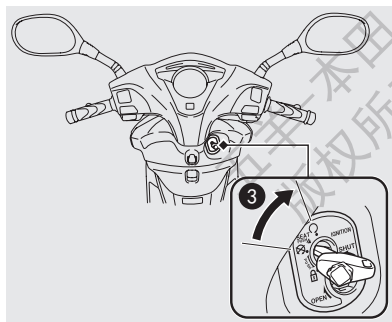

- ❹ 在油门完全关闭时，按压起动按钮。  
当发动机启动后立刻松开起动按钮。

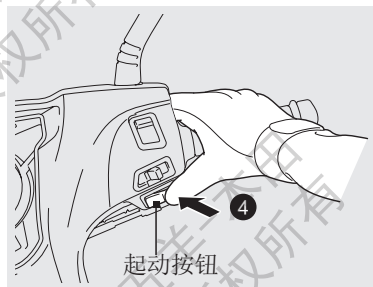

● 如果您不能起动发动机：

1. 使用主支架支撑摩托车，将后轮锁定。
2. 一边按下起动按钮，一边轻轻地打开油门（约 3mm）。

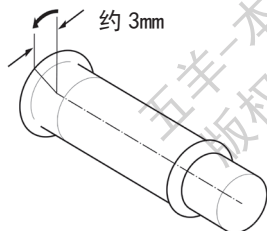

● 如果发动机不能起动：

1. 完全打开油门、按压起动按钮 5 秒钟；
2. 按照通常的步骤再起动；
3. 若发动机启动后，怠速不稳定，则轻轻地打开油门；
4. 若发动机还是不能正常起动，则等待 10 秒后再次操作 1-2 步骤。

### 如果发动机不能起动

#### 起动马达运转但发动机不起动

检查以下项目：

- 检查正确的发动机起动顺序。（见 15 页）
- 检查油箱是否有燃油。
- 检查 PGM-FI 故障指示灯是否亮。

如果指示灯亮，应尽快将您的摩托车送往五羊-本田服务店进行检查维修。

#### 起动马达不运转

检查以下项目：

- 检查正确的发动机起动顺序。（见 15 页）
- 检查是否有烧断的保险丝。（见 24 页）
- 检查蓄电池是否有连接松脱或端子受腐蚀。（见 24 页）
- 检查蓄电池。（见 24 页）

如果问题仍然持续，请将您的摩托车送往五羊-本田服务店进行检查维修。

## 新车的磨合期

新车在最初的1000-1500公里行驶里程内的正确使用非常重要。正确地进行新车磨合，能延长摩托车的使用寿命和充分发挥您的摩托车的性能。以下的说明列出了磨合期需要注意的事项：

**行驶车速：**在新车磨合期内，避免让油门全开或迅速加速行驶；不要使发动机转速超过最高允许转速的3/4。

**发动机转速变化：**发动机的转速要经常变化，不要在某一转速下持续行驶。目的是使各零件均衡承载，卸载时适当冷却，达到彼此磨擦吻合。在磨合期间，可适当加大油门加速，使其完全磨合。

**避免持续在一定低速下运转：**发动机持续在一定低速（轻负荷）运转时，将使部分零件过度磨损而导致配合不良。请不要超过推荐使用的最高车速。在磨合期内，不可使用最大油门。

**驾驶前，先让机油循环：**每次起动发动机时，请按照规范程序操作，特别要注意驾驶前车辆的预热，以使发动机各重要部件能得到机油的充分润滑。

**例行第一次免费点检：**初驶500公里时的点检是最重要的工作。磨合期间，所有发动机零部件都已磨合。因此，新车行驶一个月内，建议尽快更换机油，并进行第一次免费点检，以保证车辆发挥最好性能和延长使用寿命。

## 驾驶操作

### 警告

在您驾驶摩托车之前，一定要查看摩托车安全驾驶的措施（请参阅1-2页）。

### 起动车辆

1. 摩托车离开主支架的支撑前，要确保油门处于关闭状态，而且后制动器处于锁定状态。确保侧支架和主支架已经抬起。
2. 从左侧骑上摩托车，同时，至少要用一只脚站在地上以稳定摩托车。
3. 解除后制动锁。
4. 加速和减速  
加速：缓慢打开油门。  
减速：关闭油门。

### 警告

推动摩托车离开主支架的支撑时，后轮必须处于锁定状态，否则可能会导致摩托车失控。

### 制动

关闭油门，并且前后两个制动器同时使用。行驶过程中严禁使用后制动锁，这会导致后轮被锁、车辆失控。

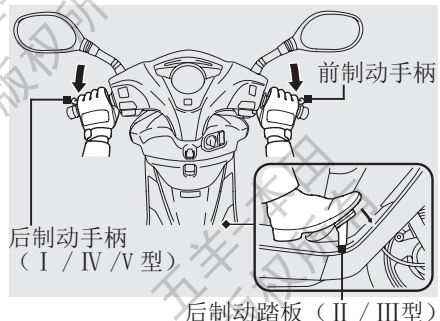
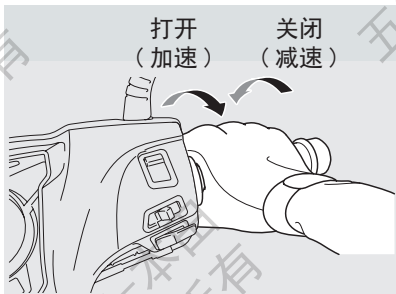



## 停车操作

1. 车辆停住后，锁定电源开关，拔出钥匙。
2. 停车时，使用主支架支撑好车辆。停车要停在坚实、平坦的地面，以防止滑倒。如果不可避免要停在倾斜的地面上，尽量使车头向上坡的一面，以减少车辆倒翻的可能性。
3. 标准锁类型：关闭遮门以防被盗（见 9 页）。

### ⚠ 注意

当车辆启动后，部分位置（如排气消声器及发动机等部位）温度上升，车辆行驶过程或停放过程，驾驶员及随乘者均需避免触碰摩托车灼热处，以免发生灼伤危险。甚至在关闭发动机后一段时间里，排气消声器等部位仍然保持高温，足以造成灼伤。

停车时，请不要让易燃、易爆物品（如汽油、干草或树叶等）接触车辆灼热位置（如排气系统及发动机部位等）。

## 如何使用主支架

如右图所示，左手握着方向把，右手扶着后货架，将车身扶正扶直，然后侧身用前脚踏踩在主支架的平面上，利用身体重心向后拉起车身即可将主支架撑起。

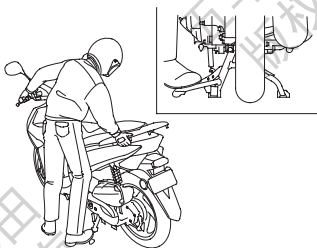

## 要在适当场所停车，注意防盗

在您停放车辆时，应注意停放在车辆保管站或安全的地方，以防止有人恶意在摩托车的机油注入口投放异物，造成发动机机件的损坏。

另外要考虑到防盗，要养成卸掉物品和上锁的习惯。推荐大家使用链子锁，更牢固地锁住摩托车。

## 防盗要点

1. 应经常锁好方向把，关闭电源开关的遮门，绝不要把钥匙留在电源开关上。这一点看似简单却常被人们遗忘。
2. 要确保您摩托车的登记资料准确和及时更新。
3. 尽可能地将您的摩托车停在可锁的车房里。
4. 应采用优质的额外防盗装置。
5. 将您的名字、地址和电话号码记在这本《三包服务及用户手册》上，而且要一直带在您的车上。

一般情况下警察可以根据手册上的这些资料使被盗摩托车物归原主。

名字：\_\_\_\_\_ 电话号码：\_\_\_\_\_

地址：\_\_\_\_\_

## 处理意外事件

如果您发生碰撞

发生碰撞之后人身安全是您的第一要务。如果您或任何人受伤，则应当评估伤情的严重程度，以及继续驾驶是否安全。如果需要的话则呼叫紧急协助。如果任何人或车辆涉及碰撞的话则还应当遵循适当的法律法规规定。

如果您决定您可以安全驾驶，则首先应当对您摩托车的状况进行评估。如果发动机仍然运转，则将其关闭，并仔细检查；检查发动机是否漏油，检查关键螺母和螺栓的拧紧程度，并且固定车把、控制杆、刹车以及车轮等部件。

如果您的摩托车只是出现轻微损坏，或者您不确定受损程度，请缓慢谨慎驾驶。有时候，碰撞损坏是隐藏的，或者没有立即显现，所以您应当尽快在一家有资质的维修设施处对您的摩托车进行全面检查。同样，在发生严重碰撞之后，应当确保让您的五羊-本田服务店对车架和悬挂系统进行检查。

## 五、维修与保养

### 保养的重要性

维护良好的摩托车对于安全性、经济性和无故障行驶是非常必要的。它会帮助减少环境污染。

保养表中陈述的保养周期表和定期保养的记录是帮助您正确维护您的摩托车。

保养表中陈述的保养周期是根据通常的驾驶条件而规定的。使用率很高、或者在非常泥泞、灰尘很大的地区驾驶的摩托车需要比保养表中的规定更频繁的维护。

如果您的摩托车翻倒过或发生过碰撞，即使您可能有维修的能力，但我们还是建议您到专业的五羊-本田服务店检查所有的主要部件。

### 警告

如果开车前没进行适当的保养和缺少维修，可能会发生严重的人身伤亡或车辆损毁。要经常按本用户手册中保养表的规定对您的车辆进行定期检查和保养。

### 安全保养

保养表中的保养项目包括一些重要的维修任务。如果您具有专业的机械知识，您可以根据这些指示以及所配的工具进行维修保养工作。

其它比较困难或需要专业维修工具的维修保养项目最好由专业技术人员完成。车轮拆卸必须要由专业的五羊-本田特约服务人员或其他合格的专业机械人员来完成。

本手册的操作方法只是用于辅助紧急维修。

以下列出一些重要的安全措施。但我们不可能提醒您每个在维修保养中可能发生的风险。只有您才能决定是否进行相应的保养。



## 安全注意事项

● 在您维修保养前，请确保发动机已熄火，取下钥匙。并避免以下潜在危险。

※ 吸入发动机排出的一氧化碳等碳化物废气。请在通风良好的环境中起动发动机。

※ 被灼伤：触碰摩托车灼热处前，先让发动机、排气系统、制动器和其他高温零件冷却。

※ 被摩托车转动部分碰伤。在没有熄火之前，请不要触摸运动部位。

● 在维修保养前，确信您已具备了必要工具及维修常识。

● 为了避免摩托车翻倒，请用主支架将踏板车置于坚固且平坦的地面上。

● 在没有放下主支架、起动发动机前，请先确保设置了后刹车锁。这将防止后轮发生转动，并且避免人员与车轮接触导致受伤的可能性。

● 在处理汽油或电池时，禁止吸烟及明火。只使用非燃料溶剂而不是汽油清洗摩托车。保持香烟、花火和火焰远离蓄电池和所有燃油相关零件。

● 只有在特别指明时运行发动机，并在通风透气处操作。

最好是在您当地的五羊-本田服务店进行全方位的维修保养。

为了保证摩托车的最佳性能和可靠性，请您向当地的五羊-本田服务店购买五羊-本田纯正零部件进行维修更换。

## 保养表

请按保养表规定的周期进行开车前的检查（请参阅 15 页）。

I：必要时，请进行检查、清洗、调整、润滑或更换。 C：清洗 R：更换

以下的保养表规定了您的车辆在频繁使用状态下需要进行的所有保养。保养工作应该符合五羊-本田的标准和规格，且要由有经验的专业技师来完成。五羊-本田服务店可以满足您各方面的要求。

\* 除非驾驶人或车主备有全套维修工具和保养资料，而且是合格的机械人员，否则，应请您到指定的五羊-本田服务店进行保养和维修工作。请参阅五羊-本田公司出版的维修说明书。

\*\* 为安全起见，我们主张这些项目由五羊-本田公司服务店进行维修保养。

建议您在每一次定期维修保养后，均应由五羊-本田公司服务店进行路试。

保养项目	行驶前 检查 (20页)	行程里程 (注1)								年度 检查	常规 更换	页数
		×1,000km	1	4	8	12	16	20	24			
		×1,000mi	0.6	2.5	5	7.5	10	12.5	15			
* 燃料管道				I	I	I	I	I	I	I		-
燃油油量	I											7
* 油门操作	I			I	I	I	I	I	I	I		28
* 空气滤清器 (注2)		每 16,000 公里 R										-
曲轴箱通气管 (注3)			C	C	C	C	C	C	C	C		-
火花塞					R			R		R		-
* 气门间隙			I	I	I	I	I	I	I	I		-
发动机机油	I		R	R	R	R	R	R	R	R		-
机油滤网						C			C			-
* 发动机怠速			I	I	I	I	I	I	I	I		-
* 燃油蒸发排放控制系统						I			I			-
* 驱动皮带					I		I			R		-
* 减速齿轮油 (注4) (注5)											2年	-
* 蓄电池			I	I	I	I	I	I	I	I		29
制动液 (III / IV / V型) (注4)	I			I	I	I	I	I	I	I	2年	5
制动蹄块磨损 (I / II型)	I			I	I	I	I	I	I	I		28
制动蹄块 / 制动片磨损 (III / IV / V型)	I			I	I	I	I	I	I	I		28
制动系统	I		I	I	I	I	I	I	I	I		5
制动灯开关 (II / III型)				I	I	I	I	I	I	I		-
* 后制动锁操作			I	I	I	I	I	I	I	I		17
前照灯调整				I	I	I	I	I	I	I		-
照明 / 喇叭	I											-
** 离合器蹄块磨损					I			I		I		-
侧支架	I			I	I	I	I	I	I	I		29
* 悬挂系统				I	I	I	I	I	I	I		-
* 螺母、螺栓、固定件			I		I			I		I		-
** 车轮 / 轮胎	I			I	I	I	I	I	I	I		8
** 转向柱轴承			I			I				I	I	-

注:

1. 如果里程表读数较高时, 维修保养工作应该更频繁;
2. 如果在特别潮湿或灰尘较大的地区驾驶, 维修保养工作应该更频繁;
3. 如果在下雨天或油门全开行驶后, 维修保养工作应该更频繁;
4. 每驾驶 2 年更换一次, 更换工作应该由熟练的专业技术人员来完成;
5. 首次更换时间: 车辆行驶约 1000km 左右后更换 (与首次更换发动机机油同期进行)。以后每行驶 5000km 或每使用 2 年时间更换一次 (视使用环境和路况适当调整, 环境和路况恶劣时更换间隔应更频繁)。

## 车辆识别代号 (VIN) 及发动机编号位置

摩托车登记时, 需要提供车辆识别代号 (VIN) 和发动机的编号, 如果您要订购新零件, 也需要向您的服务店提供这两个编号。

车辆识别代号 VIN 打刻在位于鞍座下的车架后部。发动机编号打刻在曲轴箱的左侧。

请记住这两个编号以供参考。

车辆识别代号 (VIN): \_\_\_\_\_ 发动机编号: \_\_\_\_\_

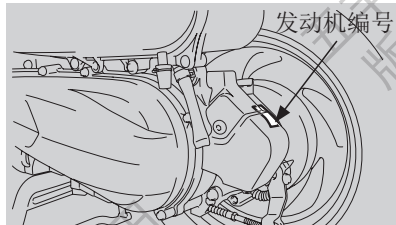
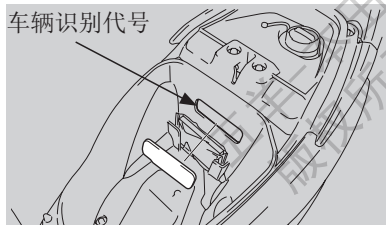

## 颜色标签

颜色标签贴在行李箱内。

当您订购更换的零部件时需要颜色标牌, 请记录好这里的颜色及颜色代码以供参考。

颜色: \_\_\_\_\_ 代码: \_\_\_\_\_

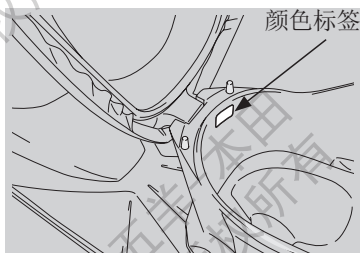

## 车辆铭牌

车辆铭牌位于车架的右侧。

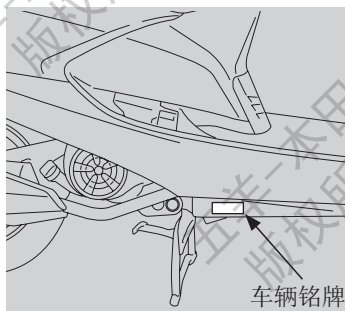

## 催化转换器

本摩托车配备有催化转换器。

催化转换器内含有的贵金属作为催化剂, 它可以加速化学反应, 在不损耗贵金属的情况下将有害废气净化。催化转换器能与摩托车废气中的碳氢化合物、一氧化碳及氮氧化物等有毒气体反应, 使之排出无毒气体。

由于该转换器很重要, 所以若需要更换时, 请切记使用五羊-本田纯正零部件。

催化转换器必须在高温下才能发生化学反应。它会使任何靠近它的易燃材料燃烧。把您的摩托车停放在远离高草、干叶或其他易燃材料的地方。

有故障的催化转换器可令空气受到污染及损坏您的发动机性能。

### ⚠ 注意

请遵照以下几点指示保护您的摩托车催化转换器。

- 只使用无铅的汽油, 即使只含少量的铅也会沾污您的催化转换器中的贵金属, 令催化反应转换器失效。
- 保持发动机的良好运行状态。
- 若发动机不着火、逆火、滞后或其它不良的运转, 请让您当地的五羊-本田服务店为您诊断或更换零部件。

## 油门操作

请参阅 21 页的保养表。

发动机关闭后，检查油门手把从全开到全闭的所有转动位置能否活动自如，油门自由行程是否合适。如果油门转动不顺滑、自动关闭或者拉索已损坏，请委托您的五羊-本田服务店进行检查。

油门手把的自由行程：2 - 6 mm

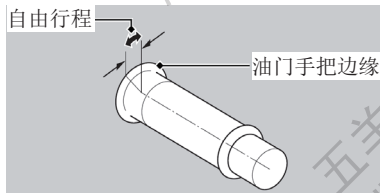

## 制动片磨损

请参阅 21 页的保养表。

制动片的磨损根据摩托车的使用量、驾驶方式和路面情况的不同而不同。（一般来说，制动片在潮湿和脏污的路面上行驶时磨损较快。）在每个定期保养周期中，都应该对制动片的磨损情况进行检查。

### 前制动器（III / IV / V 型）

检查每个制动片 (1) 上的磨损指示标记 (2)。如果任何一个制动片磨损到指示标记的底部，都应将两个制动片同时更换掉。应该委托您的五羊-本田服务店进行此项服务。

**制动片内衬极限厚度：**

4.7 毫米（磨损至指示标记）

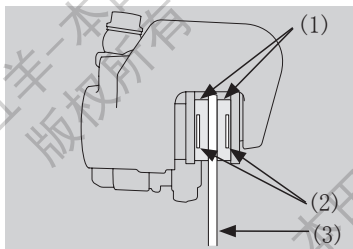

(1) 制动片 (2) 磨损指示标记 (3) 碟刹片

## 制动蹄块磨损

请参阅 21 页的保养表。

I / II 型：前 / 后制动器均配备有制动蹄块和磨损指示器。

III / IV / V 型：后制动器配备有制动蹄块和磨损指示器。

当制动器实施制动时，附在制动臂 (2) 上的指示箭头 (1) 会朝着制动鼓盖 (4) 上的指示标记 (3) 移动。若当用力实施制动时，如果指示箭头与指示标记成一直线，则制动蹄块必须更换。

请您委托当地的五羊-本田服务店进行此项服务。请只使用五羊-本田纯正零部件。

### 前制动器（I / II 型）

磨损级别：2.6 毫米（磨损至指示标记）

### 后制动器

磨损级别：2.8 毫米（磨损至指示标记）

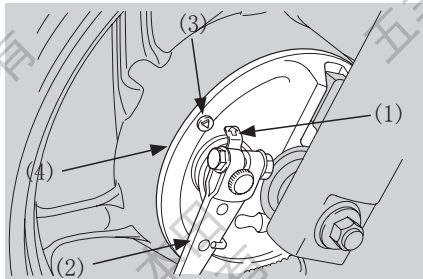

(1) 指示箭头 (2) 制动臂

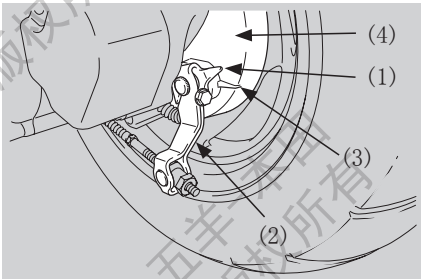

(3) 指示标记 (4) 制动鼓盖

## 蓄电池

本车型蓄电池是免维护(密封)型,因此无须检查蓄电池电解液水平位置或添加蒸馏水。如果蓄电池端子变脏或受腐蚀,请清理。如果您的蓄电池电力不足或者有电解液漏出(引起启动困难或其它电路方面故障),请到当地的五羊-本田服务店检查。严禁拆开蓄电池盖密封条。当充电时无需拆开蓄电池盖。

### ⚠ 注意

本车型蓄电池是免维护型的电池,如果拔开电池盖会造成永久损失。

### ⚠ 警告

- 在日常运作中蓄电池会排放出具有爆炸性的氢气。
- 蓄电池直接与火花或者明火接触可能会引起爆炸,足以使人受伤甚至死亡。
- 进行蓄电池的维修保养时请穿好防护衣、戴好防护面具或者委托专业技师进行。

## 节气阀

节气阀在整车出厂前已用专业设备预先设置好,禁止使用任何方法对节气阀进行调整或分解。否则出现任何不良需自行负责。

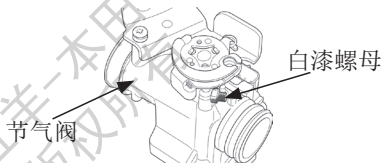

### ⚠ 警告

- 油门拉索被拆开后不要完全打开或完全关闭地猛旋节气门阀,否则会导致不正确怠速。
- 不要损坏节气阀体,否则会造成节气门阀操作出错。
- 不要拆下白漆螺钉和TP传感器,否则会导致节气阀出现故障。
- 不要松脱或拧紧油门鼓的白漆螺母,否则会导致节气阀体出现故障。

## 保险丝

保险丝保护摩托车的电路。如果车辆某部分电路发生故障,检查并更换已烧断的保险丝。如果保险丝反复烧断则可能存在电气故障,请委托您当地的五羊-本田服务店进行检修。

关闭电源开关后再拆除和检查保险丝。如果保险丝烧断,请更换相同规格的保险丝。

### ⚠ 警告

请勿使用规定规格外的保险丝。否则会对电气系统产生严重不良影响,甚至引起失火、烧毁灯泡或损害发动机。

## 侧支架

请参阅 21 页的保养表。

用主支架将摩托车停在坚实水平地面。检查侧支架弹簧是否失去弹性或已损坏,侧支架能否活动自如。如果侧支架有“吱吱”声或很僵硬,则应清洁枢轴部位,并用干净的机油润滑枢轴螺栓。

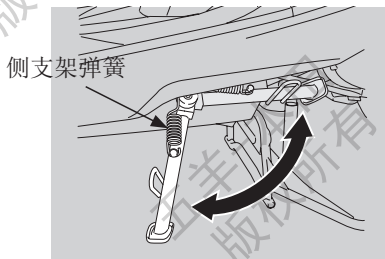

## 六、主要技术规格 \ 尺寸参数

项目		技术规格
长 × 宽 × 高 (mm)		1805×675×1095
轴距 (mm)		1239
机油容量 (L)		0.8
汽油箱容量 (L)		6.4
承载人数 (人)		驾驶员、随乘员各一名
额定载质量 (kg)		150kg (含乘员)
前伸角 (°)		27°
轮胎规格	前轮	90/90-12
	后轮	100/90-10
燃油消耗 (L/100km)		≤ 2.5
最高设计车速 (km/h)		87
最小离地间隙 (mm)		115

项目 \ 主要质量参数	整车整备质量	厂定最大总质量
总重 (kg)	105	255
前轮轴的轴荷 (kg)	39	74
后轮轴的轴荷 (kg)	66	181



**发动机**

缸径 × 行程 (mm×mm)		(50×55.1)
压缩比		9.5:1
气缸工作容积 (ml)	实际容积	108.2
	整数容积	108
火花塞型号		MR8C-9N
火花塞电极间隙 (mm)		0.8 ~ 0.9
最低空载稳定转速 (r/min)		1700±100
最大净功率及其相应转速 [kW/ (r/min)]		6.3/7500
最大扭矩及其相应转速 [N·m/ (r/min)]		8.84/5500
连续传动比		2.52 ~ 0.82
末级传动比		9.423

**电气系统**

蓄电池规格	12V-6A·h
磁电机功率 (kW)	0.28
前照灯规格	HS1 (12V 35/35W)
制动灯 / 后位灯规格	12V-21W/5W
转向信号灯规格	12V-10W×4
前位灯规格	12V W/5W
仪表灯规格	3.2V-0.065W×3
转向信号指示灯规格	12V-3.4W×2
远光指示灯规格	12V-1.7W
主保险丝 (A)	25
副保险丝 (A)	10A×4

**本产品达到以下排放水平**

标准号	标准名称
GB 14622-2016	摩托车污染物排放限值及测量方法 (中国第四阶段)
GB 4569-2005	摩托车和轻便摩托车定置噪声限值及测量方法
GB 16169-2005	摩托车和轻便摩托车加速行驶噪声限值及测量方法

## 七、与我们联系

如果您在使用五羊-本田摩托车的过程中有任何意见或建议，请向下述部门或您当地的五羊-本田服务店反映，以便及时解决，谢谢合作！

### 五羊-本田摩托（广州）有限公司

地址：广州市增城新塘镇永和新新六路1号

电话：(020) 3298 9888

邮编：511356

公司网址：<http://www.wuyang-honda.com>

新浪微博：<http://weibo.com/wuyanghonda>

腾讯微博：<http://e.t.qq.com/wuyanghondaguangzhou>

微信：[wuyangbentian-honda](http://wuyangbentian-honda)



### 阳阳服务邮箱

E-mail:[yangyang798@wuyang-honda.com](mailto:yangyang798@wuyang-honda.com)

全国统一客服热线（免长途话费）：95105798

服务监督电话：(020) 3298 9988

传真：(020) 3298 9898

本书下载请扫一扫



## 八、销售三包服务

### 致用户

尊敬的用户：

感谢您购买和使用五羊-本田摩托车！

为使您拥有的五羊-本田摩托车成为您理想的交通工具，请您在驾乘车辆前，充分了解摩托车的各项性能，掌握正确的摩托车安全驾驶和使用方法并遵守交通规则。

良好的摩托车保养方式和驾驶操作习惯，能使您的爱车优越的性能得到更好的发挥和延续。为此，您所在地区的五羊-本田服务店将为您的爱车提供免费点检（检查、调试）服务，我们建议您购车后的第一个月内要对车辆进行首次免费点检，购车后的第三个月内要对车辆进行第二次免费点检，以后每三个月免费点检一次。希望您能定期到您所在地区的五羊-本田服务店进行车辆的点检和保养。

若您有任何疑问或意见，欢迎您随时来电、来函或登录我司网站与我们联系。

再次感谢您选择和购买了五羊-本田摩托车。

祝您驾乘愉快！

五羊-本田摩托（广州）有限公司

## 三包服务

### 摩托车三包服务及办理

“顾客至上，服务第一，信誉第一”是本公司的服务宗旨，当您的爱车在使用过程中出现故障时，在您当地的五羊-本田服务店将视情形给予相应的三包服务，包括车辆的检查、测试、调整及更换新件等服务。

- 1、为维护您的合法权益，请您在购车后尽快办理“三包”手续  
—我们建议您在购车之日起十五天内凭发票（或发票复印件）、《三包服务及用户手册》选择就近的服务店办理“三包”投保手续。
- 2、三包服务申办时，请您携带本“三包服务及用户手册”，它既是我公司“三包”凭证，也是对我公司消费者的质量保证承诺。

#### 注意

请您严格选用五羊-本田纯正零部件。选用劣质零部件将会影响您车辆性能及质量的可靠性，因之造成的车辆故障和损坏，将会使您失去本公司的“三包”质量保证。

### 摩托车“三包”及“本公司的质量保证待遇”有效期及保修范围：

自购车之日（以有效发票上日期为准）起一年或行驶里程在6000公里内（超过其中一项，则“三包”失效）的车辆按照国家“三包”法执行。“三包”及“本公司的质量保证待遇”有效期及保修范围细则如下：

#### 以下情况者，不属“三包”范围内：

- \* 不能提供三包凭证或有效发票及其它证明；
- \* 超过规定期限或行驶里程数（以有效发票为准，扣除修理占用或无零件待修时间及不可抗力造成的延误时间）；
- \* 不按《三包服务及用户手册》中的指引，从而出现因使用、维护不当造成的损坏；
- \* 用户自行或委托他人使用非五羊-本田专用附件对车辆进行改装所造成的损坏；
- \* 使用非五羊-本田纯正零部件、机油或伪劣汽油所造成的损坏；
- \* 用户自行或在非五羊-本田服务店进行修理拆动造成损坏的；
- \* 因交通意外或人为原因造成损坏的；
- \* 用户已发现故障仍继续使用，导致其他机件损坏的。
- \* 因不可抗力造成损坏的。



## 摩托车“三包”及“本公司的质量保证待遇”有效期及保修范围：

NO	类别	保修有效期	具体零件	备注
一	易损、易耗零件	自购车之日（以有效发票上日期为准）起一年或行驶里程在6000公里内（超过其中一项，则“三包”失效）	<b>橡胶类：</b> 1. 前后轮内外胎 2. 启动杆胶套 3. 换档杆胶套 4. 主支架缓冲胶套 5. 前减震油封 6. 发动机油封、橡胶件 7. 前后轮油封 8. 前后脚蹬胶等 <b>电装类：</b> 1. 蓄电池 2. 喇叭 3. 灯泡 4. 各种按钮开关 5. 火花塞 等 <b>制动传动类：</b> 1. 制动蹄块 2. 离合器摩擦片 3. 大、小传动链轮链条（车体） 4. 前后轮轴承等 <b>拉索软管类：</b> 1. 车速里程表软索 2. 发动机转速表软索 3. 离合器拉索 4. 油门拉索 5. 前后制动器拉索 6. 制动索，钢索组件（踏板车）等	
二	非易损、易耗零件	自购车之日（以有效发票上日期为准）起一年或行驶里程在12000公里内（超过其中一项，则“本公司的质量保证待遇”失效）	除上述易损、易耗零件外的其他零件	
三	核心零件	自购车之日（以有效发票上日期为准）起二年或行驶里程在20000公里内（超过其中一项，则“本公司的质量保证待遇”失效）	<b>气缸盖 / 气缸体部分：</b> 1. 气缸盖总成（不包含气缸头盖罩） 2. 气门摇臂及摇臂轴 3. 凸轮轴及凸轮轴固定座 4. 正时链条 5. 气缸体 6. 活塞 7. 活塞环及活塞销 <b>磁电机部分：</b> 1. 飞轮组件 2. 定子组件 <b>机油泵部分：</b> 1. 机油泵总成 <b>曲轴 / 变速器部分：</b> 1. 曲轴总成 2. 主、副轴总成 3. 主、副轴齿轮 4. 换档鼓 5. 拨叉及拨叉轴 6. 最终轴齿轮（踏板车） <b>排放控制部分（备注）：</b> 1. 消声器总成 2. 碳罐	<b>在一年或行驶12000公里之后的保修延长期内：</b> 1. 排放控制部分的零件仅限于车管部门检测时不能达到国家排放标准，更换后达标的情况予以保修，外观不良、消声器内部生锈等情况不予保修； 2. 其他核心零件仅限于性能故障的情况予以保修，外观不良情况不予保修。
四	电喷FI系统零件	自购车之日（以有效发票上日期为准）起三年或行驶里程在30000公里内（超过其中一项，则“本公司的质量保证待遇”失效）	<b>FI系统（电喷车）部分：</b> 1. 节气阀总成 2. 电喷点火程序控制器（ECU） 3. 氧传感器 4. 温度传感器 5. 倾角传感器	



五羊-本田

五羊-本田摩托(广州)有限公司

销售-“三包”服务卡

发动机条形码

车架条形码

发动机机号码:

车架号码:

车型号:

电池编号:

购买日期

投保日期

年 月 日

年 月 日

年 月 日

年 月 日

年 月 日

用户姓名:

性别: 男 女

身份证:

身份证号码输入框

职业:

工人 教师 医生 个体户 公务员 公司职员 工程技术人员 服务人员 农林牧渔人员 其他

用途:

日常代步(上下班、购物、接送子女等) 休闲娱乐 其它 通勤工具(跑业务、邮政速递等) 日行驶里程约 km

联系电话:

手机号码:

通讯地址:

省 市(县)

导购员姓名:

联系电话:

服务店编号

用户邮编

服务店编号输入框

用户邮编输入框

1. 本人同意贵公司为本人建立用户信息档案用于内部的数据管理和定期回访售后服务, 并同意接收贵公司发送的售后服务短信。

2. 用户对车外观与基本性能的验收, 并确认随车资料及附件的齐全:

外观、灯光、喇叭、离合器、前后轮胎气压、前后刹车系统、起动车性能 合格证 三包服务及用户手册 工具一套 后视镜(一对)

3. 对于本车必须配备符合国标 GB811 头盔的相关规定, 本人情况是:

五羊-本田已向为我配备了国标 GB811 头盔 不需要五羊-本田向我配备国标 GB811 头盔

注: 请在 内打“√”确认

用户签名:

日期: 年 月 日

注意

①请用户使用车辆前, 阅读本车的《三包服务及用户手册》并严格按照相关要求对本车进行使用和保养。

②请用户对车辆状况确认后必须签名。

③在方格中填入数字时, 请参照标准字体, 且不要碰到格子, 如: 

0	1	2	3	4	5	6	7	8	9
---	---	---	---	---	---	---	---	---	---

▲请以下单位加盖公章:

服务店盖章

联系电话: \_\_\_\_\_

销售商盖章

服务店地址: \_\_\_\_\_

\_\_\_\_\_年\_\_月\_\_日

1



五羊-本田



第一联

由五羊-本田服务店

寄

五羊-本田营销服务部



五羊-本田

五羊-本田摩托(广州)有限公司

销售-“三包”服务卡

发动机条形码

车架条形码

发动机机号码:

车架号码:

车型号:

电池编号:

购买日期

投保日期

年 月 日

年 月 日

年 月 日

年 月 日

年 月 日

用户姓名:

性别: 男 女

身份证:

身份证号码输入框

职业:

- 工人 教师 医生 个体户 公务员 公司职员 工程技术人员 服务人员 农林牧渔人员 其他

用途:

- 日常代步(上下班、购物、接送子女等) 休闲娱乐 其它 通勤工具(跑业务、邮政速递等) 日行驶里程约 km

联系电话:

手机号码:

通讯地址:

省 市(县)

导购员姓名:

联系电话:

服务店编号

用户邮编

服务店编号输入框

用户邮编输入框

1. 本人同意贵公司为本人建立用户信息档案用于内部的数据管理和定期回访售后服务, 并同意接收贵公司发送的售后服务短信。

2. 用户对车外观与基本性能的验收, 并确认随车资料及附件的齐全:

- 外观、灯光、喇叭、离合器、前后轮胎气压、前后刹车系统、起动车性能 合格证 三包服务及用户手册 工具一套 后视镜(一对)

3. 对于本车必须配备符合国标 GB811 头盔的相关规定, 本人情况是:

- 五羊-本田已向为我配备了国标 GB811 头盔 不需要五羊-本田向我配备国标 GB811 头盔

注: 请在 内打“√”确认 用户签名: 日期: 年 月 日

注意

- ①请用户使用车辆前, 阅读本车的《三包服务及用户手册》并严格按照相关要求对本车进行使用和保养。 ②请用户对车辆状况确认后必须签名。 ③在方格中填入数字时, 请参照标准字体, 且不要碰到格子, 如: 0123456789

▲请以下单位加盖公章:

服务店盖章

联系电话:

销售商盖章

服务店地址:

年 月 日

1



五羊-本田



第二联

由五羊-本田服务店存



**五羊-本田**

五羊-本田摩托(广州)有限公司

# 销售-“三包”服务卡

发动机条形码	车架条形码
--------	-------

发动机机号码:  车架号码:

车型号:  电池编号:

购买日期: 年 月 日 投保日期: 年 月

用户姓名: \_\_\_\_\_ 性别: 男 女

身份证:

职业: 工人 教师 医生 个体户 公务员 公司职员  
工程技术人员 服务人员 农林牧渔人员 其他 \_\_\_\_\_

用途: 日常代步(上下班、购物、接送子女等) 休闲娱乐 其它 \_\_\_\_\_  
通勤工具(跑业务、邮政速递等) 日行驶里程约 \_\_\_\_\_ km

联系电话: \_\_\_\_\_ 手机号码: \_\_\_\_\_

通讯地址: \_\_\_\_\_ 省 \_\_\_\_\_ 市(县) \_\_\_\_\_

导购员姓名: \_\_\_\_\_ 联系电话: \_\_\_\_\_

服务店编号:  用户邮编:

1. 本人同意贵公司为本人建立用户信息档案用于内部的数据管理和定期回访售后服务, 并同意接收贵公司发送的售后服务短信。

2. 用户对车外观与基本性能的验收, 并确认随车资料及附件的齐全:  
外观、灯光、喇叭、离合器、前后轮胎气压、前后刹车系统、起动车性能  
合格证 三包服务及用户手册 工具一套 后视镜(一对)

3. 对于本车必须配备符合国标 GB811 头盔的相关规定, 本人情况是:  
五羊-本田已向我为配备了国标 GB811 头盔 不需要五羊-本田向我配备国标 GB811 头盔

注: 请在 内打“√”确认 用户签名: \_\_\_\_\_ 日期: \_\_\_\_\_ 年 月 日

**注意**

①请用户使用车辆前, 阅读本车的《三包服务及用户手册》并严格按照相关要求对本车进行使用和保养。  
 ②请用户对车辆状况确认后必须签名。  
 ③在方格中填入数字时, 请参照标准字体, 且不要碰到格子, 如:

▲请以下单位加盖公章:

**1** 服务店盖章 联系电话: \_\_\_\_\_ 销售商盖章  
 服务店地址: \_\_\_\_\_ 年 月 日



**五羊-本田**

**超越·双翼**

第三联

由用户存





五羊-本田

# 核心提示

## 五羊-本田摩托车保修范围

电池



油箱



凸轮轴



ECU



1. 易损件如电池等零件保修1年或6000公里。
2. 非易损件如油箱等零件保修1年或12000公里。
3. 核心零件如凸轮轴等零件保修2年或20000公里。
4. 电喷系统零件如ECU等零件保修3年或30000公里。  
(仅针对2012年3月1日起生产的电喷车型)

\*具体请查阅本手册中的《五羊-本田三包服务》

以上各项目的保修年限或里程，超出其中一项视为超过保修期！

## 五羊-本田摩托车保养常识

使用劣质机油造成发动机零件损坏不予保修



使用劣质机油容易造成发动机损坏



使用原厂机油能有效保护发动机

不定期清洗或更换滤芯会造成油耗上升



未及时清理的滤芯沾满灰尘



干净的滤芯

1. 在磨合期内需勤换机油，磨合期后也要定期更换机油。要使用原厂机油，使用劣质机油造成发动机零件损坏不在保修范围之内。
2. 滤芯是摩托车的“肺部”，需要定期清洗或更换。

为有效保护发动机，请使用原厂机油和滤芯！

3. 对新车蓄电池进行初充电，可以延长蓄电池的使用寿命；以后也要定期到服务店使用专业仪器进行检查、充电；车辆长时间不使用时请把蓄电池拆下来保管，重新使用前请先进行充电。



蓄电池需要定期检查和充电！

## 标准点检（定期全面检查）服务



为了您的行车安全，延长摩托车使用寿命，请您定期到服务店，服务店将为您的爱车提供免费的全面检查。

买车不容易，保养别大意！

## 防盗器的选用

1. 五羊-本田原厂防盗器是专门针对五羊-本田整车电路特性设计，具备自动上锁功能，防盗性能好，且静态电流小于2mA，不会损坏原车电池和电器元件。
2. 其它品牌防盗器静态电流普遍超过6mA，且安装时需要改装线路，容易造成整车电池和电器元件损坏，严重的会造成火烧车！



为了您的爱车安全，  
请选用原厂防盗器！

五羊-本田  
版权所有

五羊-本田  
版权所有

五羊-本田  
版权所有

五羊-本田  
版权所有

五羊-本田  
版权所有

五羊-本田  
版权所有

五羊-本田  
版权所有



**五羊-本田**

— 梦想 · 科技 · 喜悦 —

**梦想の热爱**

五羊-本田  
版权所有



本田  
版权所有

五

五羊-本田  
版权所有

五羊-本田  
版权所有

本