



WH110T-9A

# 新优悦 110

用户手册



五羊 - 本田摩托（广州）有限公司



执行标准号: Q/WYBT 81  
WH110T-9A

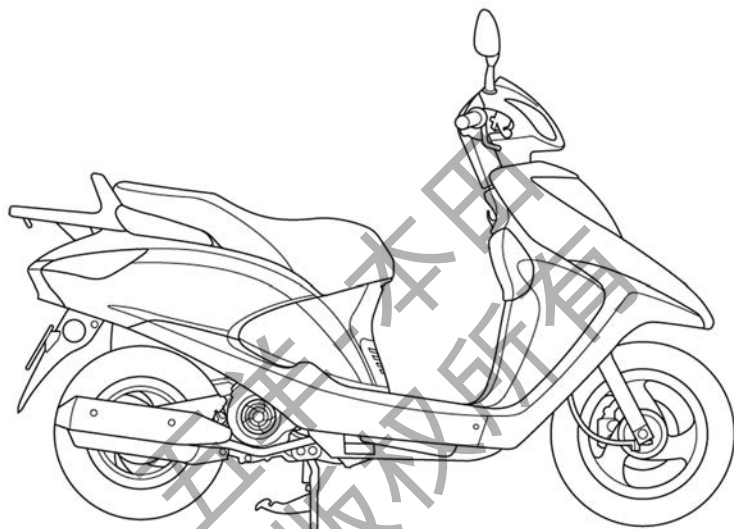

本《用户手册》所载的全部内容，在付印之前，是根据最新掌握的产品资料而编制的。五羊 - 本田摩托（广州）有限公司秉承精益求精、不断进取的精神，因此，可能随时对产品和规格作出更改，恕不另行通知（本书的图片资料仅供参考，具体式样以实物为准）。

未经五羊 - 本田摩托（广州）有限公司的书面同意，不得翻印本《用户手册》的任何部分。

五羊 - 本田摩托（广州）有限公司  
本资料发行日期：2017 年 11 月

---

## 致顾客

感谢您选购五羊 - 本田摩托车！

本款摩托车为电喷风冷式的摩托车，我们期望能为您带来更多的喜悦。

欢迎您加入五羊 - 本田摩托车的用户大家庭。为了您的生命安全和使您得到更愉快的驾驶乐趣，在驾驶前，请尽早阅读本手册。您的生命安全不仅取决于您个人的机警及对摩托车驾驶的熟悉程度，也取决于摩托车的机械性能。每次外出驾驶前的检查及定期保养是最基本的需要。请您按照《销售三包服务册》有关内容，进行各项保养和修理工作。

驾驶摩托车带有一定的危险性，因为使用任何一种交通工具都不能保证绝对安全。与汽车不同，摩托车没有金属保护外罩，所以驾驶前的检查及定期保养是最基本的需要，安全将会是您的回报。只要您能正确理解摩托车的机械性能，熟练掌握安全驾驶的方法，遵守交通规则，那么我司生产的摩托车将会成为您安全的、理想的交通工具。

凡新车，必须特别注意发动机的磨合运转，有关内容请务必参阅《用户手册》。

本摩托车可承载驾驶员和乘载员各一名，但总载重量不要超过150kg。

我们将与您保持密切联系，倾听您对五羊 - 本田摩托车的宝贵意见，谢谢合作！

再次提醒您，在驾驶前，请尽早阅读此《用户手册》和充分地熟悉其中的内容。

更多信息请浏览 <http://www.wuyang-honda.com>

感谢您选购五羊 - 本田摩托车。

祝您驾驶愉快！

五羊 - 本田摩托（广州）有限公司

## 重要的注意事项

### ● 驾驶员和乘员

本型号摩托车的设计，限一名驾驶员和乘员使用。请不要超过如附件及载重标签所指定的额定载质量。

### ● 严禁改装

我们强烈建议您不能将车辆改装或更改原件的位置，因为这样将会严重影响摩托车的稳定性、制动性能及安全性。如果将车辆改装或更改原件的位置，如电器系统、排放控制系统或者是其他设备，都是不符合行车安全和违反有关交通管理规定的。对于因用户自行改装造成的一切质量问题及后果，由用户承担一切责任。因此，请用户切实遵守国家、地方政府对车辆使用的规定。

● 本产品符合国家排放污染物控制的相关标准要求，为保证控制本产品排放的相关零件正常运行，请您谨记不能自行进行以下操作：“调节节气阀、更换催化转化器、更换排气消声器、拆除炭罐”等等操作。

对于用户自行调整所造成的一切质量问题及后果，由用户承担一切责任，以上零件如有任何异常或故障请速与当地的五羊-本田服务店联系。

### ● 路面条件

本型号摩托车的设计，建议只在公路上驾驶。

### ● 请仔细阅读本用户手册

凡标有以下各黑体字眼的句子或段落，就要特别加以注意：

### 危险

这里表示如果不遵守用户手册上的指示进行操作，将会造成严重的人员伤亡。

### 警告

这里表示如果不遵守用户手册上的指示进行操作，就可能使人员受伤或机件毁损。

### 注意

这里表明提供有效的操作方法。

● 应该把这本用户手册当作摩托车的一个永久性部件看待，即使当车辆转让给他人时，也应随车一同转交给新车主。

● 本《用户手册》引用的图例除有特别注明车型的之外，其余均以 WH110T-9A (I) 型为基础，其他车型如有与图例不一致时，请以实车为准。

## 请选用五羊 - 本田纯正零部件

为了保证广大用户的利益及五羊 - 本田摩托车的优良性能和高品质，在您需要时请选用五羊 - 本田纯正零部件。

### 一、为什么要选用纯正零部件？

- 质量可靠：售后服务用零件的质量完全与整车生产的零部件质量一致。
- 供应便利：在用户需要时，以适宜的价格，可靠的质量快速提供给用户，以保证全体用户的利益。
- 有时假冒产品表面看起来与五羊 - 本田纯正零部件没有区别，但若维修和使用起来，情况就大大不同了，假冒件会加速使用性能的劣质化。

### ⚠ 注意

使用非五羊 - 本田纯正零部件可能影响您的行车安全！未按产品使用说明要求使用、维护、保管本产品将会影响您要求提供“三包服务”及质量保证的权利。为了您的安全，请慎重考虑！

### 二、怎样订购纯正零部件？

- 销售渠道：纯正零部件是五羊 - 本田公司营销服务部零部件中心通过分布于全国各地的“五羊 - 本田服务店”向全国销售的。
  - 当您购买时请认明“五羊 - 本田纯正零部件”的标识。
  - 请您向当地的“五羊 - 本田服务店”购买纯正零部件，或直接向五羊 - 本田公司营销服务部邮购。
- 零部件邮购电话：95105798  
地址：广州市增城新塘镇永和新新六路1号 邮编：511356

### 三、关于五羊 - 本田专用机油

“富羊”牌机油是经公司长期研究，精心配置的五羊 - 本田专用机油，是经日本本田技研工业株式会社确认，专用于凝聚日本本田最新技术的五羊 - 本田系列四冲程发动机，具优良的抗氧化和抗腐蚀性，可有效减少发动机磨损和燃油消耗。

### 产品型号的编制方法及各型号型式：

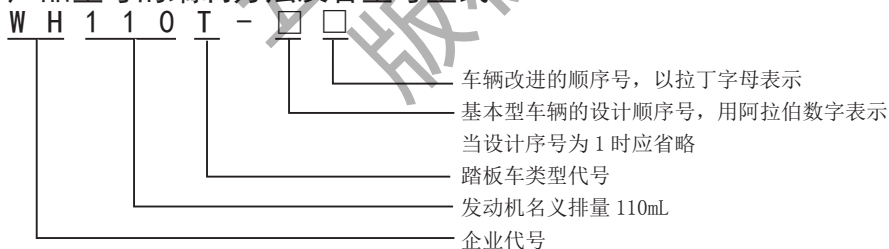

型号	本型号特点
WH110T-9A( I )	鼓刹、前 / 后手制动、钢管后货架
WH110T-9A( II )	鼓刹、前手制动 / 后脚制动、钢管后货架
WH110T-9A( III )	碟刹、前手制动 / 后脚制动、铝合金后货架
WH110T-9A( IV )	碟刹、前 / 后手制动、铝合金后货架
WH110T-9A( V )	碟刹、前 / 后手制动、高性能集成制动系统 (HGBS)、铝合金后货架

## 敬告想加装电子防盗器等电器的用户

尊敬的用户：

欢迎使用五羊 - 本田摩托车！五羊 - 本田摩托车是日本本田技研公司与我司共同精心研究开发的产品，其零部件和整车性能经过严格试验验证，确保了其性能和品质的优越和耐久性，请放心使用。

如果阁下想根据自己实际使用习惯加装电子防盗器及其它摩托车电器，请予以充分考虑我们的以下意见：

### 1. 建议选用五羊 - 本田原厂防盗器

五羊 - 本田防盗器是根据五羊 - 本田整车线路和电器元件特性专业设计的，使用专用防水端子，每个产品经过严格测试，静态电流小，安全性高，防盗性能好。

### 2. 慎重选择非五羊 - 本田防盗器和电器元件

由于非五羊 - 本田防盗器和电器元件与原车电器元件技术上可能不匹配，增加了原车电器元件工作负荷，破坏整车电气设计平衡，容易对整车蓄电池等元件造成损害，并且影响整车性能（如爬坡性能、排放、油耗等）。

安装非五羊 - 本田防盗器和电器元件，需要改装原车电缆电线，容易造成整车线路短路、漏电等故障，严重的会造成整车着火以及对驾乘者和周边环境造成危害！

为了您和他人的安全，请慎重选择！

我司不承担因改装线路而造成整车或者零部件发生故障的任何责任，敬请理解。

### ! 注意

请勿对摩托车电路、行走、制动等影响车辆行驶安全性的部件进行改装，因为这会影响车辆优越性能的发挥与延续，且降低摩托车的驾乘安全性。

### ! 警告

按公安部规定，机动车不得安装遮挡外部照明和信号装置透光面的装置，用户不得对外部照明和信号装置进行改装，也不得加装强制性标准以外的外部照明和信号装置。如违反相关规定，所产生的一切后果将由用户自行承担。

五羊 - 本田摩托（广州）有限公司

# 目录

一、摩托车安全驾驶手册	1	驾驶操作	33
必备的装束	1	停车操作	38
安全驾驶守则	3	防盗要点	39
二、摩托车结构图	12	处理意外事件	39
仪表和指示灯	14	七、维修与保养	40
燃油表	15	保养的重要性	40
三、主要机件（操作需知）	15	安全保养	40
制动器	15	安全注意事项	41
燃油	18	保养表	41
机油	19	工具包	43
真空轮胎	20	车辆识别代号 (VIN) 及发动机编号位置	44
四、控制开关的操作	22	颜色标签	44
电源开关	22	车辆铭牌	44
遮门	23	空气滤清器	45
钥匙	23	催化转换器	46
右手把控制	24	曲轴箱通气管	46
左手把控制	24	发动机机油	47
后制动锁	25	火花塞	48
五、特征（与操作无关）	26	油门操作	49
转向锁	26	节气阀	49
鞍座锁	26	侧支架	49
头盔挂钩	27	制动蹄块磨损	50
文件包	27	制动片磨损	50
行李箱	27	蓄电池	51
购物挂钩	28	保险丝的更换	52
前物箱	28	灯泡的更换	52
前照灯	29	八、清洗	53
六、驾驶摩托车的操作指导	29	九、存放车辆指南	55
开车前的检查	29	存放注意事项	55
发动机的起动	30	存放后再使用注意事项	56
发动机浸油	32	十、主要技术规格 \ 尺寸参数	56
新车的磨合期	32	十一、与我们联系	58

## 一、摩托车安全驾驶手册 必备的装束

### 戴头盔及护目镜

在摩托车车祸中头部受伤往往是致命的。头盔是防护服装中最重要的部分，因为头盔可以使您的头部处于舒适安全的状态。

为保证人身安全，切记要佩戴符合国家标准GB811的头盔，大小与头的尺寸合适。驾驶时要正确系好带子，带面罩的头盔上若有伤痕，会造成光的乱反射，从而妨碍视线，请勿使用。夕阳时请不要使用影响视线的面罩。另外，请不要使用因翻摔等原因而受到损伤的头盔。

一个颜色鲜艳的头盔可以使您在交通中更“醒目”。“全盔”比“半盔”更安全，请尽量戴“全盔”。

戴好防尘面罩或护目镜，可保护您的眼睛免受尘土之扰，并增强您的视觉。

驾驶前，请确保您及您的随乘者已戴上头盔、护目镜等防护装备。



### 戴手套

戴皮手套，既可温暖您的手，又可防止您的手免受起泡、开裂、烧伤、碰伤之苦。

选择灵活性好、不妨碍操作、与手的大小合适、耐磨的皮制手套。

### 服装

尽量选择颜色鲜明的服装，为防止万一，请穿长袖衫和长裤，一旦发生意外，可减少您受伤的程度；勿穿太宽松服装，以免绞缠在您的摩托车上。穿结实而且防滑的鞋，保护您的脚及脚踝；不要穿拖鞋，选择高筒的鞋子。

### 雨天的装束

#### 雨衣

选择防水性好，紧贴身体的雨衣，接缝做过防水加工的最好。另外还要使别人容易看到自己，所以要尽量选择明亮、显眼的颜色。

#### 手套 / 护膝

冬天手脚容易受冻，请选择质好、操作性好、保暖性高的产品。



一定要戴头盔，还应戴面罩或护目镜

穿戴服装一定要严实

尽量穿着颜色鲜艳的服装

要戴手套

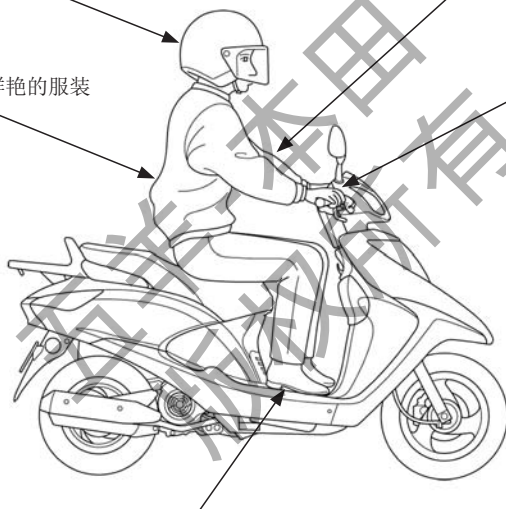

鞋要束紧，鞋跟要低，双脚要保持一个防护的角度

## 安全驾驶守则

### 1、出发前的准备。

车子启动前要首先确认是否戴好手套、头盔，是否穿好合适的服装，方向把和刹车的操作中有无问题，这些都是应该重视的要点。

日常检查要参照第 29 页的相关内容，平时养成骑行前检查的习惯。不可超载。

\* 日常检查内容：刹车、轮胎、蓄电池、发动机、大灯和转向指示器，日常检查要在每天骑行前进行一次。



### 2、确认周围的环境情况，慢慢起步。

骑上摩托车将要启动时，从骑行前方道路左、右两侧开始到你的后方进行确认，并用转向灯发出信号，确认安全后，慢慢加大油门，启动车辆。

### 3、在泥土或沙石路上行驶时应注意什么？

摩托车在土路上行驶必须降低车速，否则会缩短使用寿命。驾驶员要两腿撑起全身重量，使重量全部移到脚踏上，身体向前微倾，两手握紧车把。

摩托车在沙路上行驶要提前减速，紧握车把，不要使用紧急制动，尤其不要单独使用前制动，以免引起滑倒事故。



#### 4、上下坡如何换挡？

摩托车上坡时，如果车辆用低速行驶，就会感到动力不足，会发生停止、后退等现象，应将车辆换成高速行驶；而下坡行驶时，请不要使用高速，应以低速行驶，请注意速度不要太快。行驶中掌握适当的速度是很重要的。

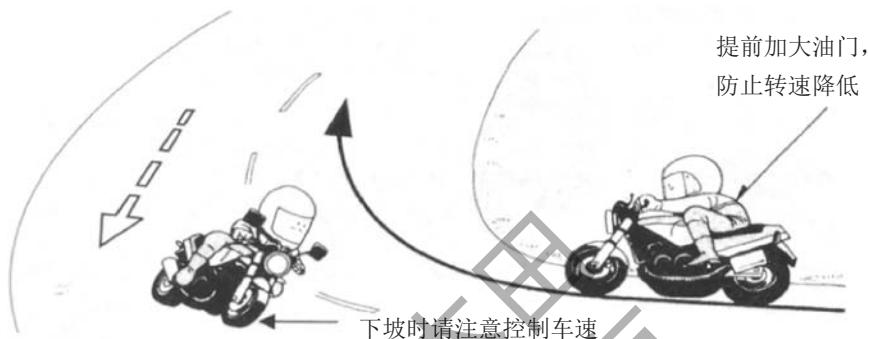

#### 5、为什么酒后驾车交通事故多？

饮酒后，会刺激并麻痹人的神经，易使人产生冲动，神志模糊，会极大影响您的驾驶状态。酒后驾驶机动车是交通肇事的一个主要原因，酒后开车不仅极易发生交通事故，而且事故造成的后果也很严重。所以，千万不可酒后驾驶，即使是少量饮酒后也绝对不要驾车，也不能让您的朋友酒后驾驶。另外，药物、疲劳及注意力不集中也会减弱您的判断力及安全性。



## 6、夜间行车注意什么？

夜间行车速度应低于白天，并尽量靠近路中央偏右方向行驶，夜间行驶的车距一般为50米以上。应能熟练变换灯光和正确地判断路面情况，而且基本上要以远光行驶，发现对面有车辆、自行车和行人时要减速，并切换成近光灯，若对方车辆的灯光使自己目眩，要立即靠边行驶，必要时应主动停车避让。

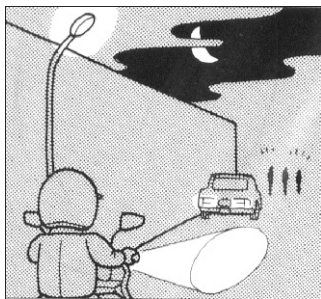

## 8、为什么驾驶员要特别注意保暖、防冻？

人的体温与人的神经系统功能极为密切，由于保暖不当会造成安全事故。在我国北方，冬天的气温一般在零下20度至零上10度范围，因此，摩托车驾驶员一定要注意保暖防冻。



## 9、大风天气行车要注意什么？

要注意风向、风力给行车带来的影响。风向和摩托车向同时，制动距离相对延长；风向和摩托车相反，由于风向阻碍，会使车速降低；风横向会引起转向半径增大，应根据不同情况来进行应对。特别是山洞出入口、两楼之间的区域会有大风突起的可能性，要降低车速行驶。当被其它车辆超越时，要预先向右侧行，减速并让出路来。同时，大风天气行车还要注意避让同向行驶车辆。



### 10、雨天行车要注意什么？

下雨天必须降低车速，并注意穿着合适的服装。雨天路面很滑，车轮很容易打滑，行驶中绝对不可以高速；雨天行车要谨慎，随时做好停车准备，确保行驶安全。另外雨天一定要注意穿防水性好的服装，这一点也十分必要。



### 11、怎样才能控制好车速？

行驶途中想要停车时，即使立即刹车，车辆也不会马上停止。而且刹车过猛，可能会使车轮抱死，引起翻车。应该依据周围环境的变化来判断和控制好车速。

- A、根据自己的经验，及交通规则中的有关规定和周围交通情况来变速。
- B、交通拥挤、车辆多的道路不要性急，请勿在车流里乱窜。
- C、要注意交通标志中的变速标志。
- D、平时要给自己定一个最高车速警戒线，即使交通条件好的地方，车速最好不要超过自己的警戒线。
- E、超速行驶往往是许多车祸的元凶，遵守行驶路段的限速规定，切勿超速。

### 12、大雾天气怎样安全行车？

雾天行车，要根据视距适当降低车速，打开前后小灯（夜行灯），行驶中要沿路的右侧行驶，但不要靠边太近，以免与路边行人或其它障碍发生碰撞。



### 13、在路滑的地段驾驶应注意什么？

在施工场地路面、矿石沙石铺设的路面、冬季有冰的路面、地板、下水井盖、落叶地面、分离线等一些较滑的路面行驶时，必须用低速挡行车，在经过路滑地段前要提前预测到，并减速，中途不要换档，也不滑行，尽量减少制动，如需制动，应采用点制动方式，要提防横滑现象。

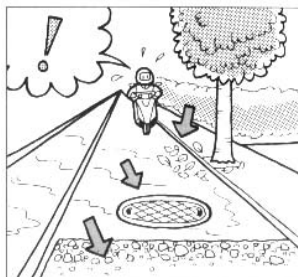

### 14、当路口标志灯的黄灯闪烁时，摩托车如何通过？

在黄灯闪烁的十字路口，一定要停车或慢行。不要因为交通流量少就不愿暂停或慢行，这是很危险的，暂停或慢行后，一定要环顾四周，确认安全后才通行。

在有暂停标志或标识的十字路口，必须在停止线前停车。即使是无标志、标识的路口，也要减速并做好随时紧急制动的准备。

\*路口有护栏、树木等，前面状况难于辨认时，先行停车后，再缓慢行进到能确认左右的位置，二次停止。再认真确认路况后慢速通过。

### 15、你知道什么时候是摩托车驾驶员的“魔鬼时刻”吗？

摩托车驾驶员在光线微弱环境中，其视力降低，并发生种种变化，因此夜间行车事故较高，特别是傍晚时分最容易出事故，人们把这个时刻称为“魔鬼时刻”。



## 16、为什么要做预见性刹车？需要紧急刹车怎么办？

预见性刹车，就是摩托车驾驶员根据自己的经验对外界信息加以分析判断，提前减速，计算准确，留速合理，顺利通过。摩托车在行驶中，遇到紧急情况，采取紧急停车措施称紧急制动。方法是“迅速关闭油门，踩下后制动踏板或握住后制动刹车把手，握住前刹车手把，把住方向。

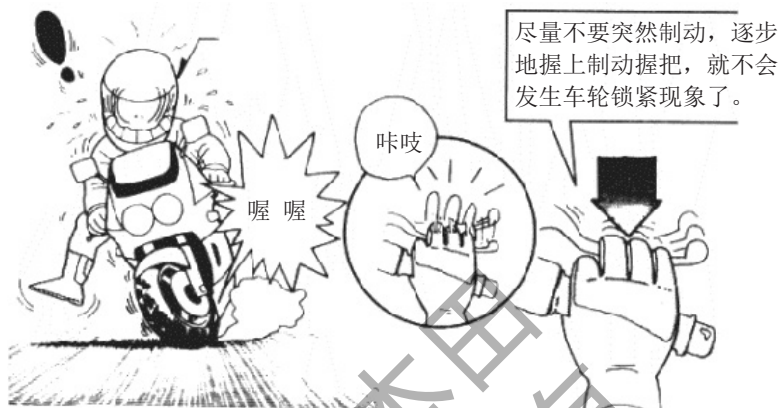

## 17、要与你前面的同行货运车保持距离。

由于前行的货运汽车对你的视线影响很大，你不了解前方情况，非常容易发生“追尾”，你的车速必须根据同行车的车距而确定，一般情况下，同向行驶车辆的距离在公路应保持30米以上，市区保持20米以上，繁华地区应保持5米以上，冰雪路面应保持50米以上。在停车场的出入口，周围的汽车、自行车、行人动作会突然变化，请保持足够的车距。特别是不要紧跟大型汽车，否则会挡住视线，看不到前方的情况，同时，其他的车辆、行人也看不到你，如果情况突然发生变化，刹车也来不及，一定要注意与你前方的车辆保持距离。



## 18、凉水冲头会不会驱散困意？

生理学的研究表明，凉水冲头是起不到驱散困意的作用。与其相反，凉水冲头会使人的情绪稳定下来，促使人进入睡眠状态。摩托车驾驶员应记住，凉水冲头不会驱散困意。



## 19、在市区驾驶时的注意事项。

在市区行驶时，驾驶员对行人和车辆要有正确预见，如果遇到思想不集中的行人，应在远处鸣喇叭（请注意该市区是否禁鸣）

或使用其他信号引起行人的注意；遇到老人，应提前减速、避让；遇到自行车流要提高警惕，减速慢行。通过工厂、学校、医院时，要注意突然窜出的行人和车辆。

在十字路口要充分确认情况，注意各车辆及行人的动向，用转向灯告知他人自己要拐的方向。和对方充分交流是进行安全驾驶的关键。

\*特别是在左拐时，对面对左拐车辆会挡住您的视线，从而看不到对面的直行车辆，对方有时会误认为摩托车的速度比实际低。一定要充分注意车辆的动向，确认安全后通过。

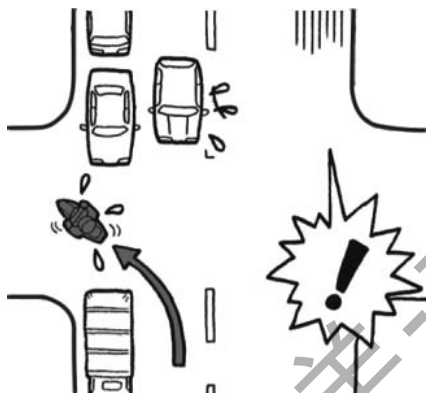

## 20、出现交通事故时，如何进行临时处理？

如果您在现场，请按以下方案处理：

- 设法报告公安交通管理部门，告知出事的时间、地点、人员伤亡情况等。
- 通知就近的医疗单位，请求派出救护车和救护人员。
- 无特殊情况（如起火、水淹）不必急于把伤员从车上或车下往外拖。
- 对昏迷不醒者应提起下颚、扩大喉咙、保持气管畅通，如有污物阻塞，可用干净的手帕卷于手上将污物抠出；对心跳和呼吸停止者应马上进行人工呼吸；对严重外伤出血，要将伤处抬高并用干净的毛巾在伤口上直接按压或上止血带。
- 查看伤员有无证件，了解一般情况，以便联系。





## 装载货物、附件及改装

本摩托车设计可载驾驶员、一名随乘者及一定数量的货物。当您载人载物时，加速及制动会稍微吃力，但只要您经常保养好您的摩托车，调整好轮胎气压及制动，您可以在规定范围内安全装载。

但是，超载驾驶或不平衡的装载会影响摩托车的操作性、制动性及稳定性。非五羊-本田原厂配件、装载不当及保养不佳都可能减低您的安全装载。接下来的几页将告诉您如何载货、装附件及改装。

### 货物的装载

您的摩托车的最大装载量及如何装载对您的安全检查非常重要，无论是载人还是载物，您都应该非常清楚下列装载量数值。

#### ⚠ 注意

超载或装载不当极易导致摩托车意外发生，严重危害您的人身安全。请按照此用户手册上的最大装载量限量装载。



### 装载量

以下是本摩托车的额定载质量：

150 kg

包含驾驶员和随乘员的重量。

如超载将会影响行驶稳定性及操纵性，请确保按以下所给出的装载量载货。

#### 最大的装载量

行李箱	10.0kg
前物箱及购物钩	1.5kg
后货架	3.0kg

行李箱：  
最大装载量  
10kg (22 lbs)

前物箱及购物钩：  
最大装载量  
1.5kg (3.3 lbs)

后货架：  
最大装载量  
3.0kg (6.6 lbs)

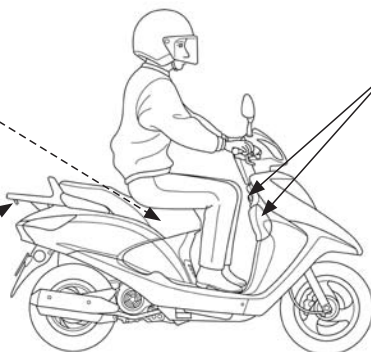

## 装载指南

本摩托车设计为您及一名随乘员使用。

如果您需要搭货，请您向指定的五羊 - 本田特约服务店请教，并阅读以下的安装附件说明。

装载不当会影响摩托车的灵活性、稳定性。即使装载正确，装物时 also 需减速行驶。

搭人搭物时，请遵照以下装载方法：

- 载物时，不要往前物箱和后货架胡乱的放很重的东西。注意不要妨碍手把的操作，不要遮挡前大灯光。另外还要注意用绳子捆住物品，以防跌落。为防止松动部分给您带来危险，驾驶前请确认您的行李箱及前物箱已关紧及其它货物已绑紧。

- 检查前后轮胎，确保合适的胎压。

- 尽量将货物重心放至摩托车的中心部位。使货物重量平均分布在摩托车两边，以保持平衡。

## 载人的注意事项

载人时，后座的人也要跨骑乘坐，横坐是很危险的，驾驶员及乘坐者要佩戴头盔，这对安全行驶很重要。另外，只供单人乘骑的摩托车绝对不允许载人，即使是双排座摩托车，如果其排量小于或等于 50CC 也禁止两人乘坐。



## 附件

五羊 - 本田附件经过我司精心设计，并在摩托车上测试过。用户如因使用、安装劣质附件（含耗电设备）时，所导致的不良后果由用户自行承担，本公司不承担因此而产生的不良后果及责任。

采用附件时，请用户做到以下几点：

1. 仔细检查附件。以不阻挡视线、不减少离地间隙及侧倾角，不限制悬挂机构及转向机构的移动，不改变坐姿、不阻碍操作控制为佳。
2. 非五羊 - 本田的挡风罩，可能因设计不良或安装不当，而产生较大的空气阻力，致使驾驶不稳。
3. 由于附件的配备可能会改变乘坐的姿势，从而导致在紧急情况下，对车的操作的反应会有所迟缓。
4. 请勿加任何电器设备。这样会使车辆的电器系统超载（请参阅第 57 页参数），将保险丝烧断，并降低蓄电池的使用寿命，在夜间行驶时有可能会突然发生车灯失明的危险；并有可能导致火灾。
5. 安装非五羊 - 本田原厂防盗器有可能会发生火灾及其它的不良后果，尤其是采用破坏原装电缆电线的安装方法。
6. 本车的设计不适于侧三轮车（跨斗）或拖车，若安装上边车或拖车，会使控制机构失灵或严重失控。

## 改装

我们强烈建议您不要随意将车辆改装或更改原件的位置，因为这样将会严重影响摩托车的灵活性、稳定性及制动性能，不安全。随意将车辆改装或更改原件的位置，如灯、消声器、排放控制系统或者是其他设备，都是不符合行车安全和违反有关交通管理规定的。因此，请用户切实遵守国家、地方对车辆使用的规定。

## 二、摩托车结构图

### 车头部分

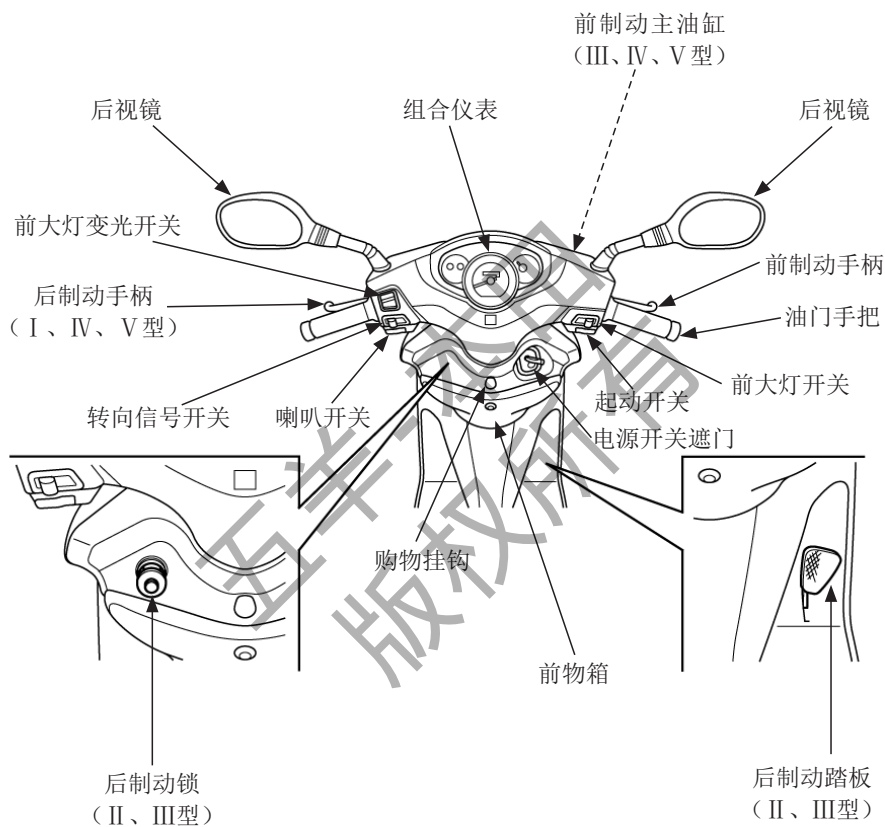

## 车身部分

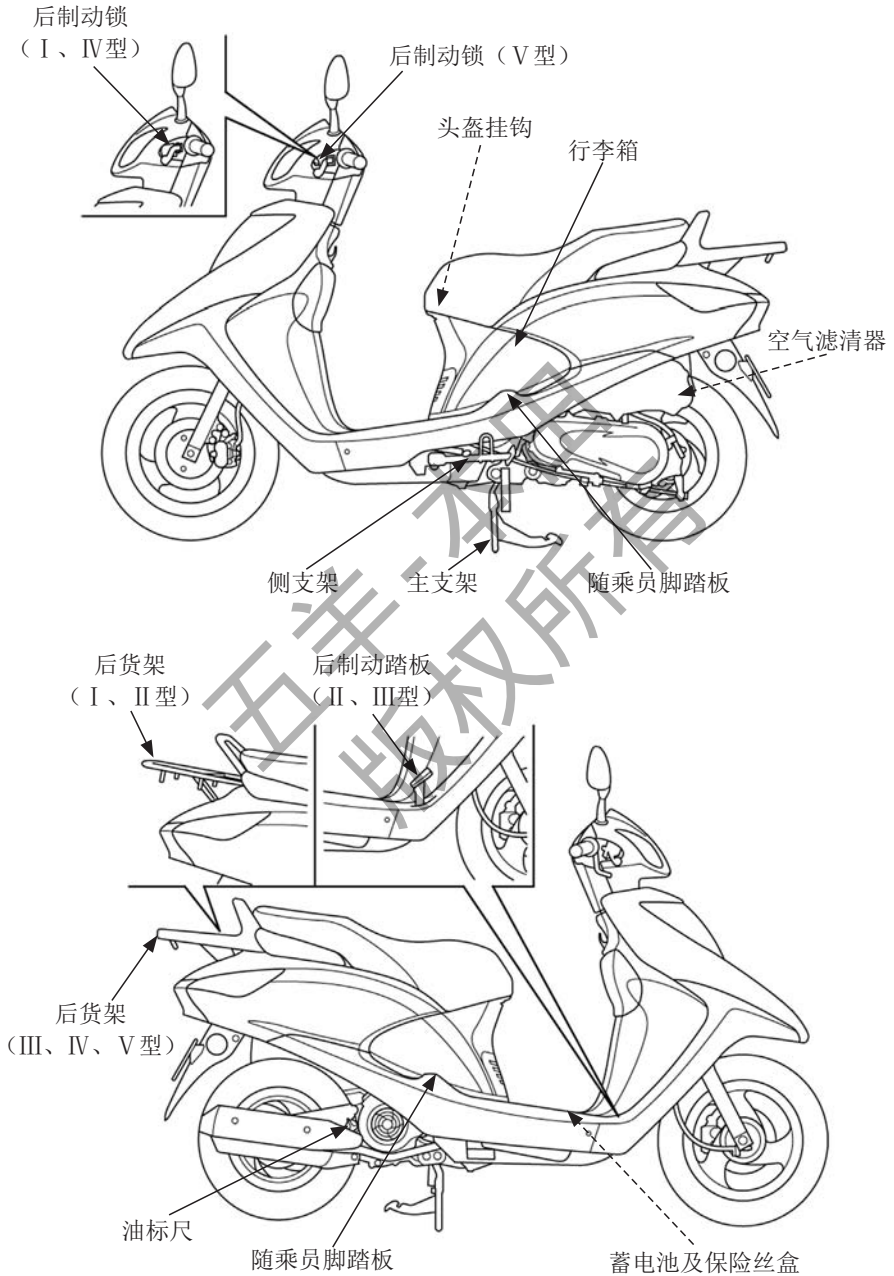

## 仪表和指示灯

各指示灯均安装在仪表上。其功能在下表中给以详细说明。

- (1) 左转向信号指示灯
- (2) 车速表
- (3) 里程表
- (4) 右转向信号指示灯
- (5) 燃油表
- (6) 远光指示灯
- (7) FI 故障指示灯 (MIL)

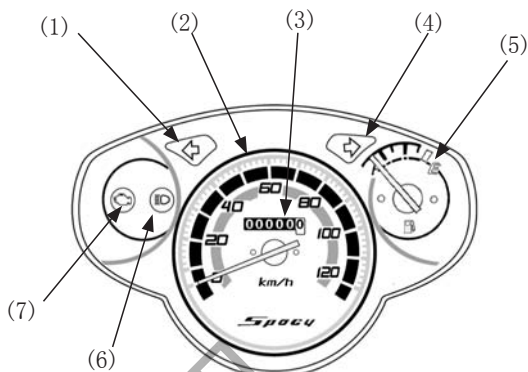

项目	功能
(1) 左转向信号指示灯 (绿色)	进行左转向操作时, 指示灯闪亮
(2) 车速表	显示行驶速度
(3) 里程表	显示总的行程公里数
(4) 右转向信号指示灯 (绿色)	进行右转向操作时, 指示灯闪亮
(5) 燃油表	显示燃油的大约存量 (见 15 页)
(6) 远光指示灯 (蓝色)	当前照灯发出远光束时, 此灯亮
(7) FI 故障指示灯 (MIL) (黄褐色)	当 FI (电喷) 系统有异常, 指示灯会闪亮。但当电源开关刚打开时, 指示灯也会闪亮, 稍后就会熄灭, 此属正常现象。

### ⚠ 注意

当车辆的 FI 故障指示灯在其他任何时候闪亮, 表明车辆有异常出现, 必须马上减速前行并应尽快将您的摩托车送往五羊 - 本田服务店进行检查维修。

## 燃油表

当燃油表指针 (1) 指到红色标记 (2) 位置时，表示油量已很低，您应该尽快添加燃油。

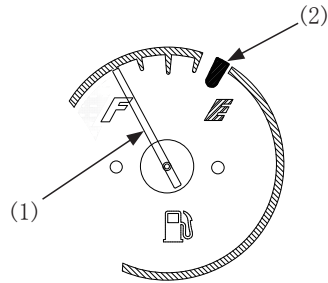

(1) 燃油表指针 (2) 红色标记

## 三、主要机件（操作需知）

### 制动器

#### 前制动器（III、IV、V型）

本类型摩托车前轮安装了碟式液压制动器。

随着制动片的磨损，制动液量会减少。虽然无法进行调整，但对制动液量及制动片的磨损情况必须定期进行检查。该系统需经常检查以避免发生制动液泄露。如果手柄的自由行程过大而制动片的磨损未超过规定限度（请参阅第 50 页），可能是制动系统内混有空气，必须将其排出。请由您委托的五羊 - 本田服务店为您完成此项服务。

#### 前制动液水平

将摩托车置于平稳垂直的位置，检查液面水平是否处于 LOWER（下限）水平标记 (1) 以上。如液面水平处于 LOWER（下限）水平标记或以下，必须检查制动片是否磨损（参阅 50 页），如已磨损须立即更换，如果没有磨损，检查制动系统有否泄漏。

推荐使用未开封的五羊 - 本田专用的 DOT3 或 DOT4 制动液。

#### 其它检查：

确保无制动液泄漏，检查油管和紧固件有否失效或裂缝。

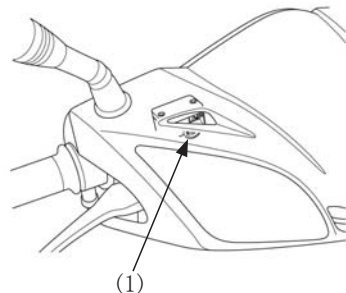

(1) LOWER（下限）水平标记

## 前制动器（I、II型）

制动器是摩托车重要安全部件，应经常保持调整恰当。从开始制动到制动时，前制动手柄末端自由移动的距离称为自由行程。测量前制动手柄末端可自由移动的距离，自由行程应为：

(10 ~ 20mm) (0.4 ~ 0.8in)

水平摆正方向把，将前轮直指向前方，再调整前制动手柄的自由行程。

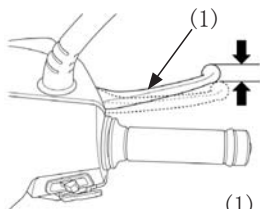

(1) 前制动手柄

调整：

1. 转动制动钢索上的调整螺母 (2) 调整自由行程。

在完成最后的自由行程调整以后，确认前制动手柄的自由行程，同时一定要确认调整螺母的切口与制动臂连接销 (3) 吻合。

2. 松开制动手柄后，将前制动手柄重复握紧、放开操作几次以检查车轮能否自由转动。

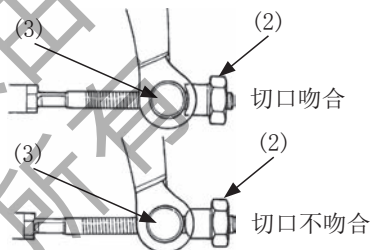
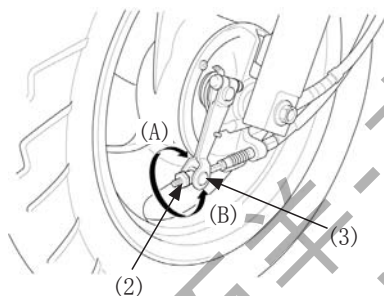

(2) 前制动调整螺母 (3) 制动臂连接销 (A) 减少自由行程 (B) 增加自由行程

如果运用以上方法不能正确调整自由行程距离，请您当地的五羊-本田服务店咨询。

其它检查：

检查前制动拉索有无弯折、破损现象，因它会导致制动阻滞或失灵。

请使用通用的钢索润滑油润滑前制动拉索，以防止腐蚀和过早磨损。

要确认制动摇臂、弹簧及固定器处于良好的工作状态。

## 高性能集成制动系统 HGBS（V型）

本类型摩托车安装有高性能集成制动系统（HGBS），当使用后制动手柄时会同时产生后制动及一定的前制动效果，从而使刹车的灵敏性得到提升，大大缩短了刹车距离，也最大限度地抑制了意外事故的发生。

一般情况下，可以同时使用前、后制动手柄制动以控制车速。但在需要紧急制动时，为取得更大的制动效果，需同时使用前、后制动手柄，这时车辆是处于常规的刹车系统控制状态下。

特别注意的是：当用常规的制动系统方式过度制动时，可能会导致出现车轮被突然锁死、摩托车失控现象。为得到最大制动效果，请关闭油门及同时紧抓前后制动手柄。

## 后制动器

将前轮与车头呈垂直对齐，调整自由行程。

1. 撑起摩托车主支架放置。
2. 从开始制动到制动时，测量后制动手柄（1）或后制动踏板（2）移动的自由行程。

I、IV、V型

后制动手柄自由行程应为：

(10 ~ 20) mm (0.4 ~ 0.8 in)

II、III型

后制动踏板自由行程应为：

(20 ~ 30) mm (0.8 ~ 1.2 in)

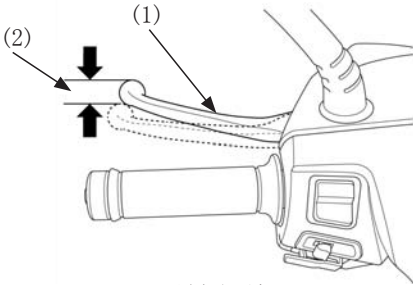

(1) 后制动手柄

(2) 后制动手柄自由行程

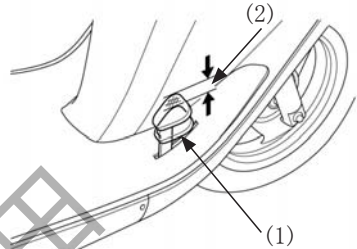

(1) 后制动踏板

(2) 后制动踏板自由行程

3. 如有需要调整自由行程，请转动后制动钢索上的后制动调节螺母（3）进行调整，调整后，确认后制动手柄或后制动踏板的自由行程，同时一定要确认调整螺母的切口与制动臂销（4）吻合。
4. 将后制动手柄或后制动踏板反复操作几次以检查车轮能否自由转动。

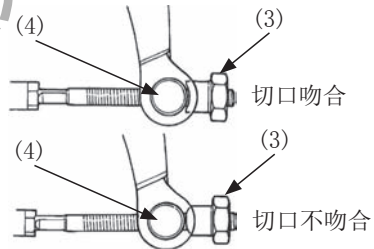
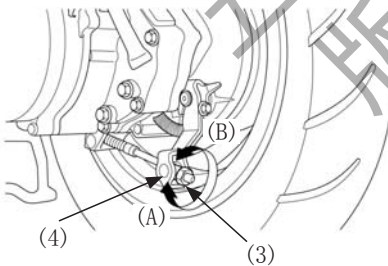

(A) 减少自由行程 (B) 增加自由行程 (3) 前制动调整螺母 (4) 制动臂连接销

如果运用以上方法不能正确调整自由行程距离，请向您当地的五羊 - 本田服务店咨询。

### 其它检查：

检查制动拉索有无弯折、破损现象，因它会导致制动阻滞或失灵。请使用通用的钢索润滑油润滑制动拉索，以防止腐蚀和过早磨损。要确认制动摇臂、弹簧及固定器处于良好的工作状态。



## 燃油 油箱

油箱位于鞍座之下。

油箱的容量（包括备用油）是：

6.4L

要打开加油盖（1），先打开鞍座锁并抬起鞍座，然后逆时针旋转加油盖并将其打开。加注汽油时请不要加得太满，不可漫过油箱槽（2）。注入燃油以后，顺时针拧紧加油盖。确认加油盖与油箱的▲标记（3）对准。

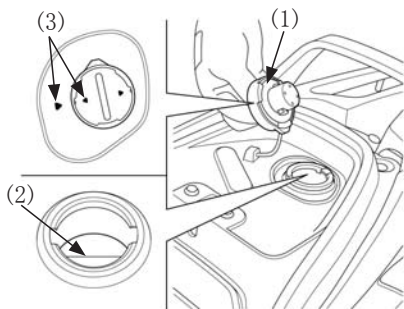

(1) 加油盖 (2) 油箱槽 (3) 箭头标记

### 警告

汽油是非常易燃易爆的物质。在处理汽油时有可能被烧伤或产生严重事故。

- 在储存汽油或加油的场所，停止发动机，不要吸烟、远离明火或火花。
- 在加油时，要在通风良好的场所进行。
- 立即擦干溅出的汽油。
- 在加油时，不能加得太满，不可漫过油箱槽（2）（见示意图），否则会导致油箱汽油溢出。

### 警告

人为加油不当会导致油箱汽油溢出，如发生以下不良现象，请尽快到五羊 - 本田服务店清理或更换炭罐：

1. 若汽油溢出进入炭罐，过多的汽油可能会进入发动机燃烧室，将会令车辆出现起动困难或无法起动的故障；
2. 若汽油溢出进入炭罐，过多的汽油将会导致炭罐的活性碳过早损坏；
3. 若汽油溢出从车辆底部排出后，将会有引起火灾的隐患。

请使用无铅或含铅量低的辛烷值为 90# 或更高的汽油。

使用含铅汽油会导致过早损坏催化转换器。我们建议您使用无铅的汽油。因为它在发动机及火花塞处产生的杂质沉淀较少，因而会延长排气系统零部件的寿命。同时，使用无铅汽油会大大降低车辆的废气排出量。

### 注意

如果在正常载荷及发动机稳速转动的时候仍产生“爆震声”或“咯噔咯噔”的响声，请换用另一种汽油。如果仍产生“爆震声”或“咯噔咯噔”的响声，请向您的指定的五羊 - 本田服务店寻求帮助。

## 含有酒精的汽油

如果您要使用乙醇的汽油（汽油和酒精的混合燃料），一定要使用符合国家标准 GB18351 规定的 90 号以上乙醇汽油。不要使用含有甲醇的汽油，即使它含有潜溶剂和防蚀剂也不能使用。

### ⚠ 注意

乙醇汽油如过多与水接触，则乙醇易被分离出来，引起乙醇汽油辛烷值下降，所以乙醇汽油的储存时间不应过长。

摩托车在第一次使用乙醇汽油前必须彻底清洗供油系统和油箱。

摩托车用户在购买乙醇汽油时应适量，否则一旦油箱密封不严或储存时间过长，就极易造成乙醇汽油的含水量增加，引起乙醇汽油辛烷值下降，产生不易点火或动力性不足等现象。

## 机油

### 机油油量检查

请您在每天驾驶前检查发动机机油。

机油液位须保持在油标尺 (3) 的上限 (1) 和下限 (2) 之间。

检查：

1. 起动车并让其怠速空转 3-5 分钟。
2. 停止发动机，用主支架撑起车辆停放在平坦地面。
3. 2-3 分钟后，拆下油标尺 (3)，擦拭干净后重新安装油标尺，但不要拧入，然后取出油标尺并检查机油液位。机油液位须保持在油标尺的上限和下限标记之间。
4. 如果需要，请将五羊 - 本田专用机油添加到油标尺的上限与下限之间，不可加得过多。
5. 重新装好油标尺。请检查有无机油泄漏。

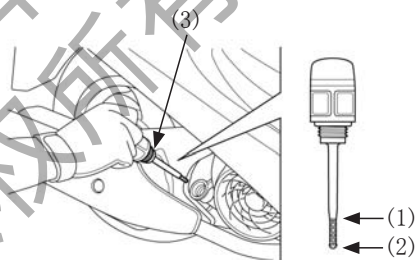

如果需要添加或更换机油，请委托您当地的五羊 - 本田服务店为您进行此项工作。

### ⚠ 注意

让发动机在机油油量不足的情况下运转会导致发动机严重的损坏。

## 真空轮胎

为了安全操作您的摩托车，您的轮胎必须为适当的类型和规格，处于良好状态，具有充分的抓地力，并且就您所承载的载荷进行正确充气。以下页面将提供更多有关如何以及何时检查您的气压，如何检查您的轮胎是否发生损坏，以及当您的轮胎需要维修或更换时应当如何操作的详细信息。

### 警告

使用过度磨损的轮胎或不适当的胎压可能造成车辆失控，将对您的安全造成危害。

请根据此用户手册调整好您的胎压及保养您的轮胎。

## 胎压

正确的胎压将给您的驾驶带来最大程度的稳定性，并能享受到最大程度的驾驶愉快。通常，轮胎充气不足会使胎面受到过度的磨损而影响操作安全，更容易轮胎过热，缩短轮胎寿命。

轮胎过度充气会严重影响轮胎与路面之间的附着力并造成驾驶困难，也会过度磨损轮胎。

我们建议您在每次行驶前检查一下轮胎状况及至少每月一次用胎压计检查胎压，或任何时候您感觉胎压不足时，都要及时进行胎压测量。

真空轮胎被尖物刺破后会具有一定的自动封口功能，但仍会有泄漏，只不过很缓慢，当您发觉轮胎经常充气不足时，您要仔细地近距离进行检查轮胎是否被刺穿。

要在轮胎处于“冷态”（即停车至少三小时后）的时候检查胎压。因为如果您的摩托车处于“热态”（指行驶了一段里程后），您的胎压显示会高于“冷态”时的值，所以不要在摩托车处于“热态”的时候将轮胎放气，以达到我们所建议的冷胎压参考值，若是如此，那么您的轮胎将充气不足。

冷胎压值请参考下表：

		前	后
冷胎压 Kpa	仅驾驶员	150	200
	驾驶员与随乘者	150	225

## 检查

当您检查胎压时，同时检查轮胎面和侧壁有无磨损、损坏及异物。请检查：

- 轮胎面有无局部膨胀凸出，如有请更换轮胎。
- 轮胎面有无切痕裂缝，如有请更换轮胎。
- 轮胎面有无过度磨损，如有请更换轮胎。

另，如果轮胎碰了坑洞或坚硬物，请小心靠边停车，仔细检查轮胎有无碰伤。

## 轮胎磨损

检查 (1) 处的磨损标记，确认有足够的胎纹厚度，如果磨损标记可见，请更换轮胎。

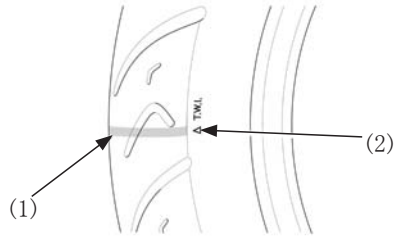

(1) 磨损标记 (2) 磨损位置指示标记

## 轮胎的修补

如果轮胎已被刺破或已磨损，请更换，而不是修补。轮胎无论是暂时或永久修补，其性能不能达到新胎的标准。

例如一个外部的无内胎塞子等的暂时性修补，对于正常速度和行驶状态是不安全的。如果一个轮胎进行了暂时性或紧急修补，应减速谨慎地慢行至五羊 - 本田服务店进行更换。如有可能，请不要搭载乘客或货物直到更换新的轮胎。

即使轮胎进行了永久内部补丁的专业修补，其性能亦不如新轮胎。首个 24 小时内您的驾驶速度不应当超过 60 km/h。此外，您可能不能在承载新胎所能承载重量的情况下安全行驶。因此，我们强烈建议您对已损坏的轮胎进行更换。

### ⚠ 注意

如果您选择对轮胎进行修补的话，请您在驾驶之前确保车轮的平衡性。

## 轮胎的更换

装在摩托车上的轮胎是配合最佳性能而设计的，提供最佳操作性能、制动性能、耐久性 & 行驶舒适性。

### ⚠ 警告

使用不同规格的轮胎会影响您的操纵稳定性，可能造成车辆失控，将对您的安全造成危害。  
请根据此用户手册推荐的轮胎规格尺寸更换您的轮胎。

推荐的轮胎规格：  
前轮胎：90/90-12 44J  
后轮胎：100/90-10 56J

### ⚠ 注意

请换用相同规格的轮胎，并请在更换后检查车轮的平衡性。

## 重要安全提示



- 不要在真空胎内安装内胎，因为过度发热造成内胎爆炸。
- 此类车型只能使用真空胎，车轮金属内框是专门为真空胎而设计。若使用一般的充气轮胎，当车突然加速或煞车时，轮胎会在金属车框内滑动而引起轮胎急速漏气缩小。

## 四、控制开关的操作

### 电源开关

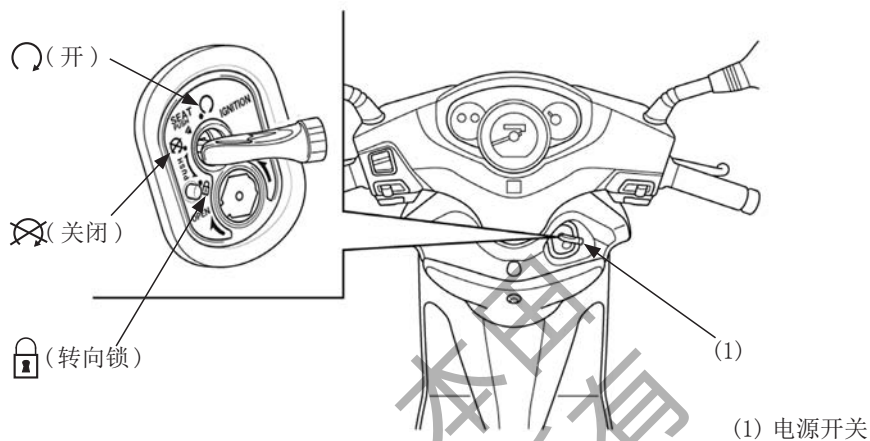
电源开关 (1) 位于方向把右下侧。



钥匙位置	功能	钥匙可否取出
 (转向锁)	转向装置被锁住，发动机不能启动，车灯不能使用。	可以
 (关)	发动机不能启动，车灯不能使用。	可以
 (开)	发动机可以启动，车灯可以使用。	不可以

## 遮门

本摩托车在电源开关处安装了遮门，当离开时，切记要将遮门关闭以便防盗。要关闭遮门，在关闭电源开关并取出锁匙(1)后，按下关闭按钮(5)即可。要打开遮门，首先使用电源开关锁匙(1)，将其上的遮门锁匙(3)的凸位(2)对准凹位(4)，然后顺时针转动至“OPEN”位置即可。

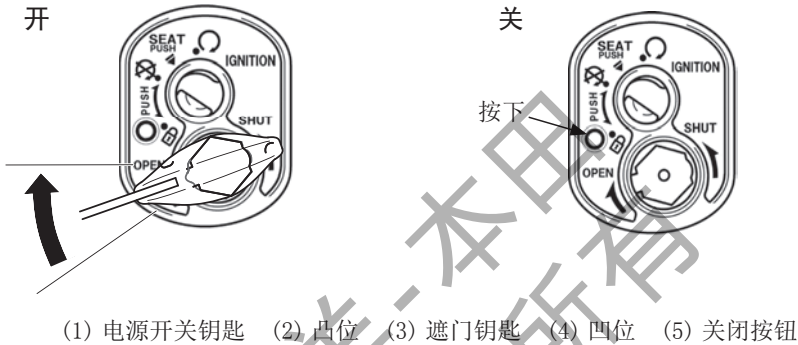
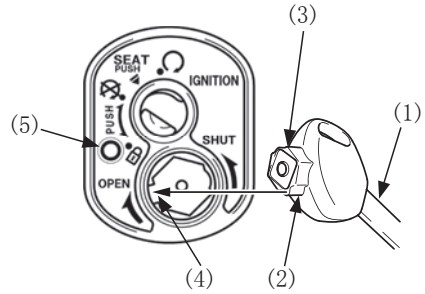

## 钥匙

本摩托车配备 2 条钥匙和 1 个钥匙号码牌。

### ⚠ 注意

1. 请妥善保管钥匙号码牌，将钥匙号码记录在下面的空白位置，并牢记号码。
2. 如果不慎遗失其中一条钥匙，需要重新补配的，可咨询相关订购事宜。致电我司 24 小时客户服务热线（免长途话费）：95105798。

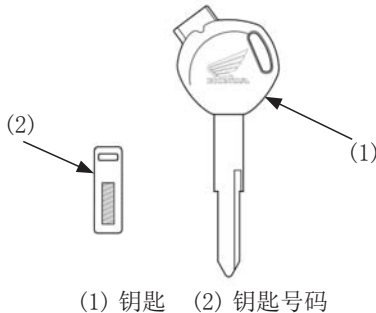

## 右手把控制

### 前照灯开关 (1)

前照灯开关 (1) 有三个位置:

“☀”、“☂”和“●”(关)。

“☀”: 前照灯、尾灯、位置灯和仪表灯亮;

“☂”: 位置灯、尾灯、仪表灯亮;

“●”: 前照灯、位置灯、尾灯和仪表灯全部关闭。

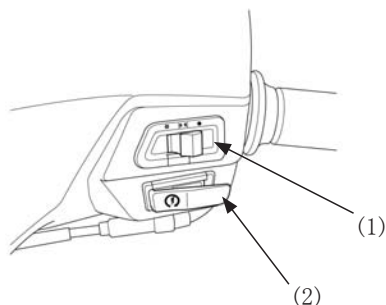

(1) 前照灯开关 (2) 起动按钮

### 起动按钮 (2)

起动按钮在前照灯开关下面。

当您按压此按钮时, 发动机起动。请参考 30 页有关“发动机的起动”的内容。

## 左手把控制

### 前照灯变光开关 (1)

选择“☀” (HI) 可以得到远光光束,

选择“☂” (LO) 可以得到近光光束。

### 转向信号开关 (2)

将此开关推到 ← (L) 位置, 即可发出左转向信号; 推到 → (R) 位置, 发出右转向信号。在转弯或改变路向后, 记住将开关拨到中间关闭位置。

### 喇叭按钮 (3)

按压此按钮即可使喇叭发出响声。

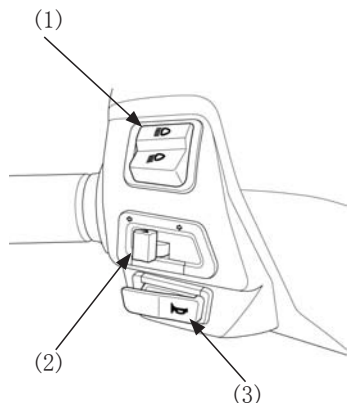

(1) 前照灯变光开关  
(2) 转向信号开关  
(3) 喇叭按钮

## 后制动锁（II、III型）

车辆启动和预热时，一定要使用后制动（刹车）锁。

### 锁紧后制动锁

1. 踩下后制动踏板（1）。
2. 当后制动踏板踩下后，完全拉起后制动锁锁钮，确保后轮完全制动锁定。

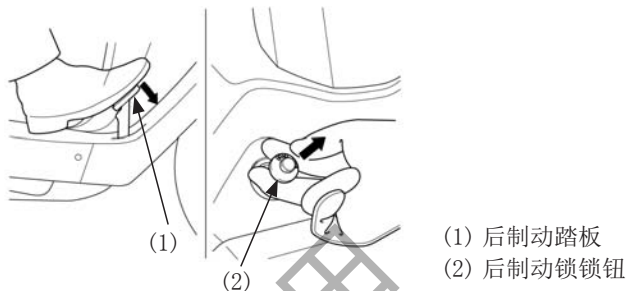

### 注意

如果后制动调整不当，则后制动锁将不能正常使用。  
如需调整后制动，请按第 17 页要求进行调整或委托您当地的五羊 - 本田服务店进行。

### 放松后制动锁

1. 踩下并固定后制动踏板（1）。
2. 按下中间按钮，同时推下后制动锁钮。

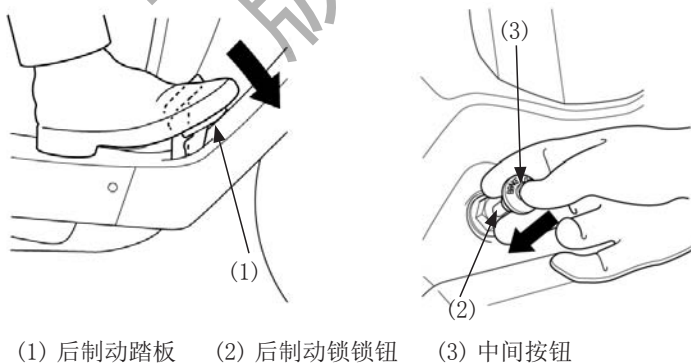

### 注意

驾驶前，请确认后制动锁已完全放松且无拖滞后轮。





## 五、特征（与操作无关）

### 转向锁

将方向把一直转到左，将电源开关钥匙向里按压并旋转到“”位置，即可锁住方向把，然后取下电源开关钥匙。

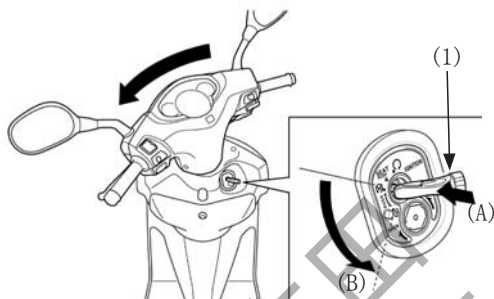
向里按压电源开关钥匙并转到“”位置，即可打开方向把。



(1) 电源开关钥匙 (A) 向里按压  
(B) 转到  (转向锁) 位置

### 警告

在行驶过程中，不要把钥匙转至“”位置，否则会导致车辆失控。

### 鞍座锁

将电源开关钥匙(1)插进电源开关并旋到“SEAT”位置(2)，按压电源开关钥匙即可打开鞍座。要锁上鞍座时，将鞍座放下，向下按压鞍座直至其自动锁上。在驾驶摩托车之前，一定要将鞍座锁好。

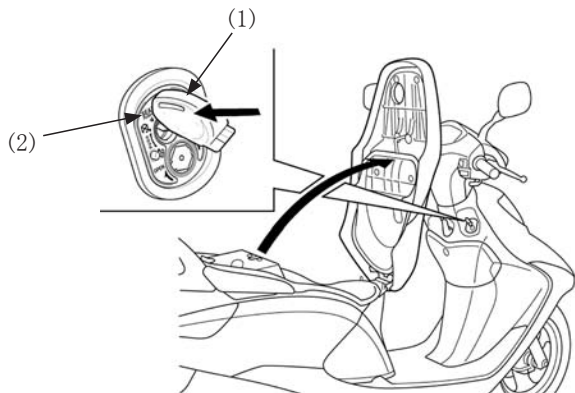

(1) 电源开关钥匙  
(2) 鞍座锁

## 头盔挂钩

头盔挂钩 (1) 位于鞍座的左下侧及右下侧。头盔挂钩设计用于在泊车的同时固定您的头盔。

打开鞍座 (见 26 页)。

将您的头盔挂在鞍座的挂钩上, 放下鞍座将其锁上。

要取下头盔时, 打开鞍座锁, 将头盔从挂钩上取下来, 放下鞍座。务必要在驾驶前将鞍座锁好。

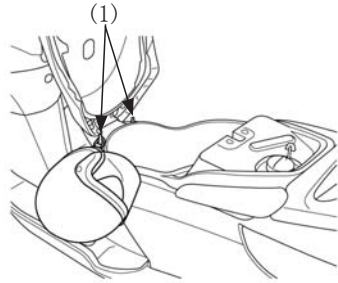

(1) 头盔挂钩

### 警告

在驾驶摩托车时, 不要将头盔挂在挂钩上, 头盔会对驾驶摩托车后轮胎及悬挂系统的安全操作造成危害, 严重时会造成人员伤亡。

头盔挂钩只用于停放摩托车时放置头盔。驾驶时不要将头盔紧挂在挂钩上。

## 文件包

文件包 (1) 放在行李箱 (2) 里面。

打开鞍座 (见 26 页)。

这本用户手册及其他文件会放在行李箱内。当清洗您的摩托车时, 小心不要让水流入行李箱内。

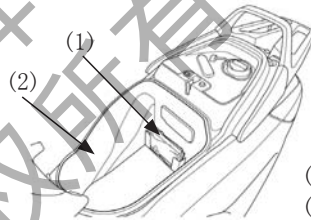

(1) 文件包

(2) 行李箱

## 行李箱

行李箱 (1) 位于鞍座下。打开和关闭, 请参阅“鞍座锁 (见 26 页)”的有关内容。

最大装载量: 10kg

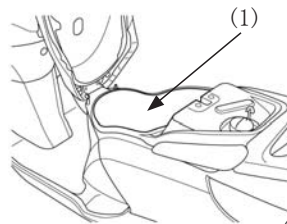

(1) 行李箱

### 警告

严禁超过行李箱的最大装载量, 否则会对操纵摩托车及其稳定性造成危害。行李箱会因为靠近发动机而变热。不要在箱内放置食物或其它易燃或对热敏感的物品。

### 注意

不要向行李箱直射加压的水, 因为水会在压力作用下流进箱内。

## 购物挂钩

购物挂钩 (1) 位于方向把下。

最大装载量：1.5kg  
(前物箱及购物挂钩)



(1) 购物挂钩

### 警告

购物挂钩不能悬挂大件物品，物品不能超出摩托车两侧，否则会影响您脚部的移动，影响行驶。

## 前物箱

前物箱 (1) 位于方向把下面。

如需打开前物箱，将电源开关锁匙 (2) 插入前物箱钥匙孔内并顺时针旋转即可。

如需关闭前物箱，将电源开关钥匙插进前物箱钥匙孔内并顺时针旋转，同时向前合上并按压前物箱盖，逆时针转动钥匙锁上前物箱盖，取出钥匙并确认盖子已关闭。

行驶前或离开摩托车时，检查一下前物箱是否关好。

最大装载量：(前物箱及购物挂钩)  
1.5kg

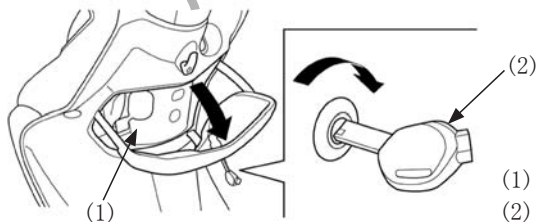

(1) 前物箱

(2) 电源开关锁匙

### 警告

一定不要超过前物箱的最大装载量。否则会影响摩托车操纵稳定性。  
请勿在前物箱内放置贵重物品、易碎品、易燃物品、易受热的物品或食品等。  
不要向前物箱直射加压的水，因为水会在压力作用下流进箱内。

## 前照灯

### 前照灯光束的照射角度调整

当有需要时，打开前物箱，使用螺丝刀从调整孔中穿入，把前照灯调整螺栓（1）旋进或旋出来进行前照灯光束照射角度的调整。

请遵守当地的法律及交通规则来调整光束照射角度。

如需要调整，请委托您当地的五羊-本田服务店为您进行此项工作。

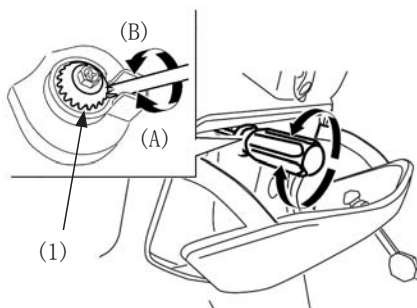

(1) 调整螺栓 (A) 调高  
(B) 调低

## 六、驾驶摩托车的操作指导

### 开车前的检查

#### 警告

- \* 不正确的维修保养或驾驶前没有正确处理车辆毛病，可能会发生严重的人员伤亡或车辆损毁。
- \* 要养成驾驶前进行车辆检查的习惯。

为了您的驾驶安全，您有责任在每天驾驶前对摩托车进行开车前检查，并确保所发现的问题得到改正。开车前检查是必须的，不仅是为了安全，但因为故障或轮胎问题，就会导致极大的不便。若发现任何问题，都要认真重视，并交给您的五羊-本田服务店帮助解决。

驾驶摩托车前，检查以下项目：

1. 机油量—请检查机油量，必要时，请添加（见 19 页），并检查是否漏机油。
2. 汽油量—确保满足行程的供应量。必要时，要向油箱添加汽油（见 18 页），并检查是否漏汽油。
3. 车灯和喇叭—请检查运作是否正常。
4. 前/后制动（刹车）—检查其制动性能。
  - I、II 型（鼓刹）— 检查其制动性能，必要时调整自由行程（见 16、17 页）。
  - III、IV、V 型（碟刹）— 检查其制动性能
    - 前制动：确认有无制动液泄漏（见 15 页）。
    - 后制动：必要时调整自由行程（见 17 页）。
5. 轮胎—请检查其使用状态和胎压是否在范围内（见 20-21 页）。
6. 油门—检查其在各个转向位置上是否能平缓开启和完全关闭（见 49 页）。

## 发动机的起动

每次起动请按照下列规范程序操作：

避免怠速不稳及使用有铅的汽油，以保护您的摩托车排放系统中的催化转换器。

摩托车废气中含有强毒性的一氧化碳气体，在封闭的空间内如车库等会迅速聚集起来。车库门关闭时切勿起动发动机。即使是打开门，也不能运转发动机时间过长，需推到车库外。

每次按压起动开关按钮不可超过 5 秒，每两次按压间隔时间约需 10 秒。

若您计划在海拔 2500 米以上的地方使用摩托车，请咨询经销商的建议。

### ⚠ 注意

若您需要将摩托车直接运输到高于海拔 2000 米或低于起点海拔的地域使用，事前请咨询当地的五羊 - 本田服务店，为使车辆在新地域达到最佳使用状态。我们乐意为您进行相关服务。

请按以下步骤进行操作：

1. 用主支架将摩托车停稳。

2. 锁紧后制动锁：

I、IV、V 型：捏住后制动手柄 (1)，挤压后制动锁片 (2) 将后轮锁定。

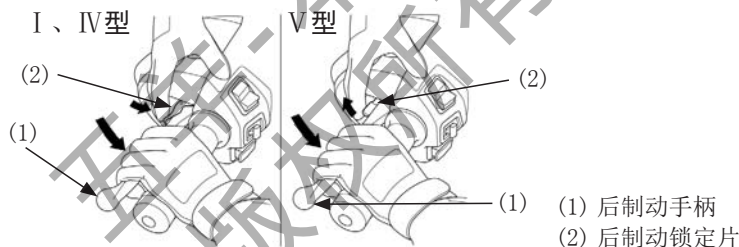

II、III 型：踩下后制动踏板 (3)，拉起后制动锁锁钮 (4) 将后轮锁定。

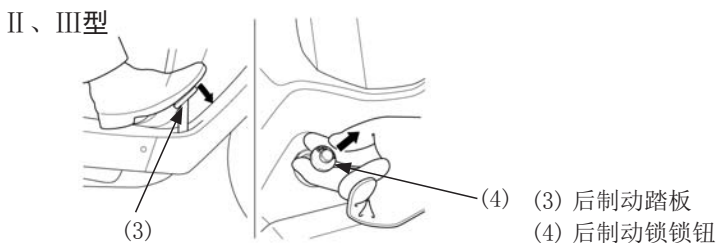

### ⚠ 警告

接触高速转动的后轮，会令您受伤。

当摩托车用主支架撑起时，请锁紧后制动锁。

为确保安全，请在锁紧后制动锁后，再起动发动机。

3. 将电源开关 (5) 转到 “” (开) 的位置。

确认以下情况:

FI (电喷) 故障指示灯是亮起 2 秒后熄灭的。

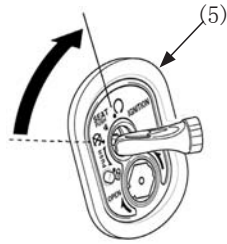

(5) 电源开关

4. 在油门关闭的时候, 按压起动开关的按钮(6)。发动机一起动即要松开起动开关按钮。

 **警告**

若油门在全开(的情况下, 将不能启动发动机(因若启动时油门全开, 摩托车的电子控制模块会切断燃油供应)。  
每次按压起动开关按钮不可超过 5 秒, 每两次按压间隔时间约需 10 秒。

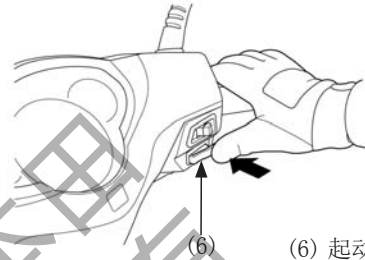

(6) 起动按钮

5. 启动及预热发动机前, 一定要先关闭油门, 并锁紧后制动锁(锁紧后制动手柄或后制动踏板)。

关闭油门

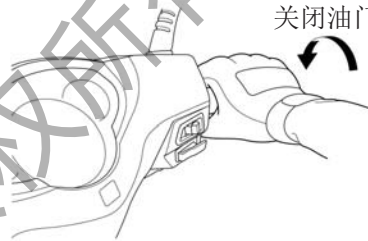

6. 在驾驶摩托车之前, 一定要使发动机预热 (请参阅 33 页有关“驾驶”的内容)。

 **警告**

不要“猛轰”(快速打开及关闭)油门。因为摩托车会因此突然向前移动而造成车辆失控。  
当发动机预热时, 切勿无人看管摩托车。

如果您不能重启发动机:

1. 以主支架支起摩托车并锁紧后制动锁。
2. 一边启动发动机, 一边旋转油门 (1) 打开 1/8 - 1/4 圈。

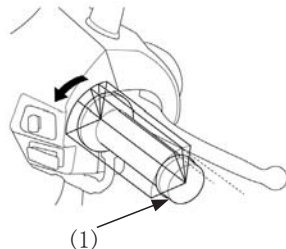

(1)

(1) 油门

## 发动机浸油

发动机若经过多次起动发动机不成功，那么发动机可能会有过多的汽油（浸油），这时操作如下：

1. 完全打开油门；
2. 按压起动按钮 5 秒钟；
3. 按照通常的步骤再起动；
4. 若发动机起动带有不稳定的怠速现象，则稍开油门。

若发动机还是不能正常起动，则等待 10 秒后再再次操作 1-3 步骤。

## 新车的磨合期

新车在最初的 1000-1500 公里行驶里程内的正确使用非常重要。正确地进行新车磨合，能延长摩托车的使用寿命和充分发挥您的摩托车的性能。以下的说明列出了磨合期需注意的事项：

### 行驶车速：

在新车磨合期内，避免让油门全开或迅速加速行驶；不要使发动机转速超过最高允许转速的 3/4。

### 发动机转速变化：

发动机的转速要经常变化，不要在某一转速下持续行驶。目的是使各零件均衡承载，卸载时适当冷却，达到彼此磨擦吻合。在磨合期间，可适当加大油门加速，使其完全磨合。

### 避免持续在一定低速下运转：

发动机持续在一定低速（轻负荷）运转时，将使部分零件过度磨损而导致配合不良。只要不超过推荐使用的最高车速，可挂入各档使发动机加速。但在磨合期内，不可使用最大油门。

### 驾驶前，先让机油循环：

每次起动发动机时，请按照规范程序操作，特别要注意驾驶前车辆的预热，以使发动机各重要部件能得到机油的充分润滑。

### 例行第一次免费点检：

初驶 500 公里时的维修保养是最重要的工作。磨合期间，所有发动机零部件都已磨合。因此，新车行驶一个月内，建议尽快进行第一次免费点检并更换机油，以保证车辆发挥最好性能和延长使用寿命。

## 驾驶操作

### 警告

在您驾驶摩托车之前，一定要查看摩托车安全驾驶的措施（请参阅 1-11 页）。  
行驶、空转或停车时，切勿让易燃物（如干草或树叶等）接触排气系统。

1. 摩托车离开主支架的支撑之前，要确保油门处于关闭状态，而且后制动器（刹车）处于锁定状态。

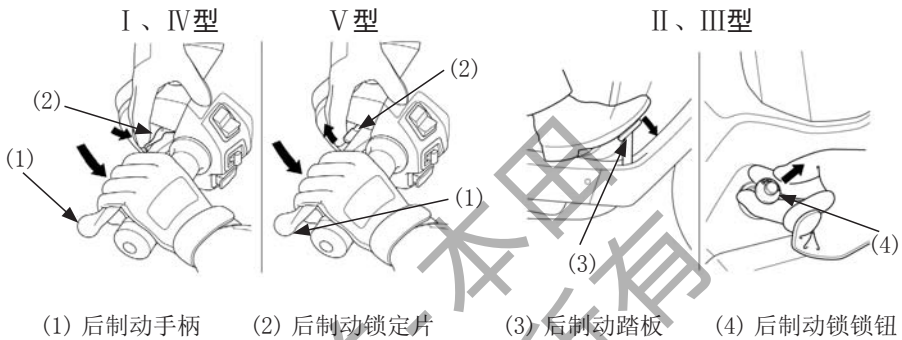

### 警告

摩托车离开主支架的支撑时，后轮必须处于锁定状态，否则，可能会导致摩托车失控。  
行驶、空转或停车时，切勿让易燃物（如干草或树叶等）接触排气系统。

2. 站在摩托车的左侧，向前推摩托车，它即可离开主支架的支撑。
3. 从左侧骑上摩托车，同时，至少要用一只脚站在地上以立稳摩托车。

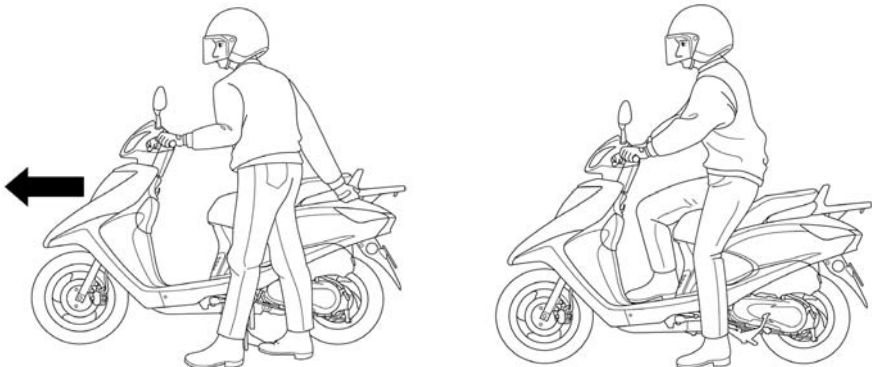



#### 4. 解除后轮锁定状态。

I、IV、V型：通过紧握然后放开制动（刹车）手柄，以解除后轮锁定状态。

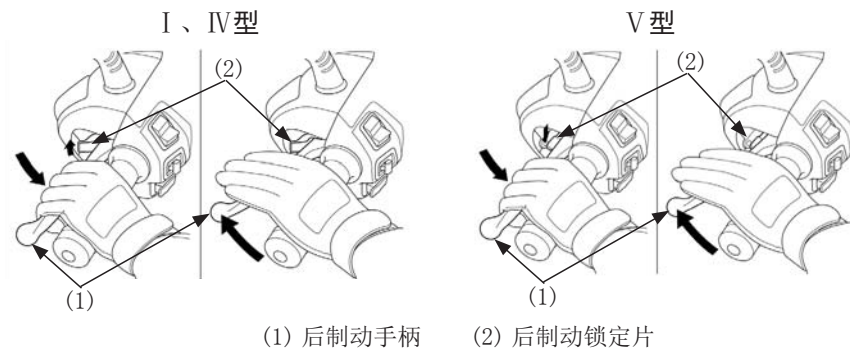

II、III型：通过踩下并固定后制动踏板，按下后制动锁锁钮上的中间按钮，同时推下后制动锁钮，以解除后轮锁定状态。

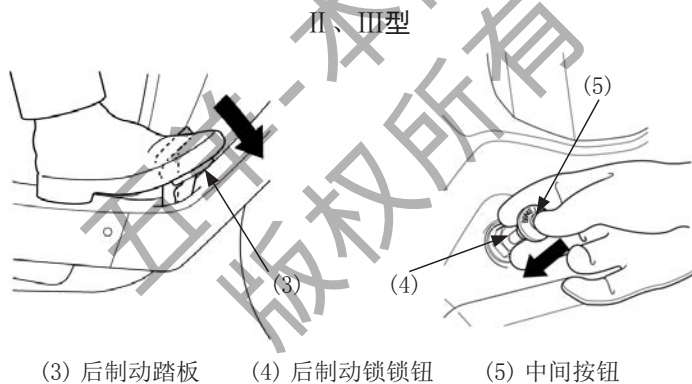

#### 5. 摩托车开动之前，用转向信号灯表明您的行驶方向，同时，观察周围交通状况。

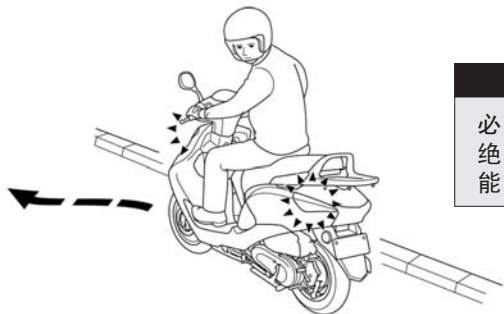

#### ⚠ 警告

必须用两只手紧紧握住左右手把，绝不可以用一只手驾驶，否则可能会导致车辆失控。

6. 要加速时，请逐渐打开油门（6），摩托车即会向前行驶。

**警告**

不要快速打开或关闭油门。因为摩托车会突然向前移动而造成车辆失控。

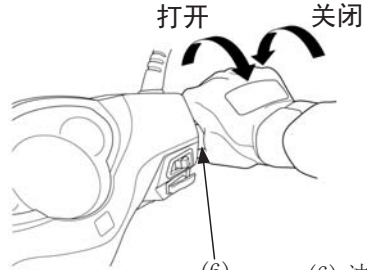

(6) (6) 油门

7. 要减速时，请关小油门。

8. 当摩托车逐渐减速时，油门和前、后制动器（刹车）的动作协调很重要。

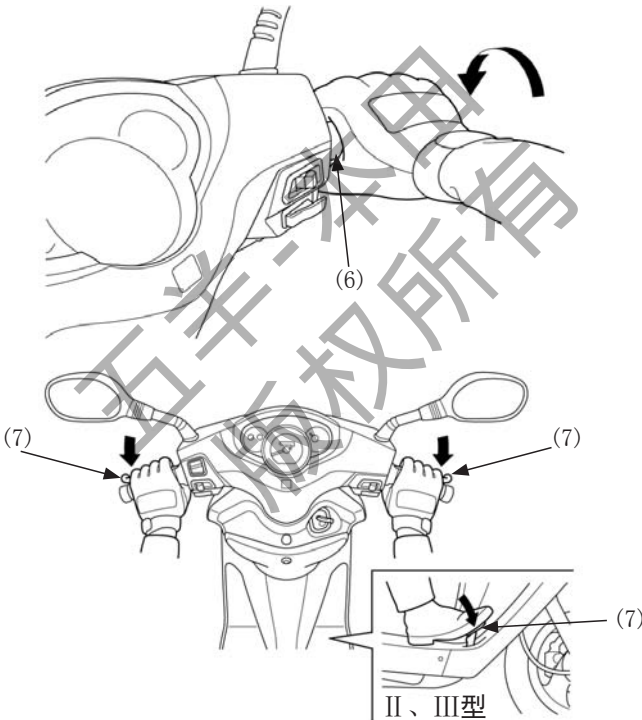

(6) 油门 (7) 前 / 后制动器

**警告**

前后两个制动器（刹车）应该同时使用。单独使用前或后制动器会降低刹车效果。  
过度制动（刹车）会使其中一个车轮锁死，从而造成摩托车失控。

### 9. 转弯前要减速

弯道上行驶经常看不到前方的车况，要注意控制车速。拐弯时，摩托车要稍微向内倾斜，以求得车辆离心力的平衡。由于离心力与速度的平方成正比，必须在进入弯道前控制好车速，密切注意行人及车辆的动向，减速行驶，确认安全后通过。

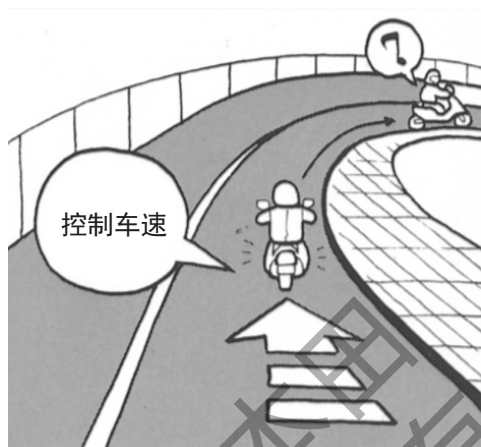

10. 当到达拐角或转弯处时，请完全关闭油门(6)，通过同时使用前/后制动器(刹车)(7)使摩托车的速度逐渐减慢。

11. 完成转向以后，逐渐打开油门，使发动机加速。

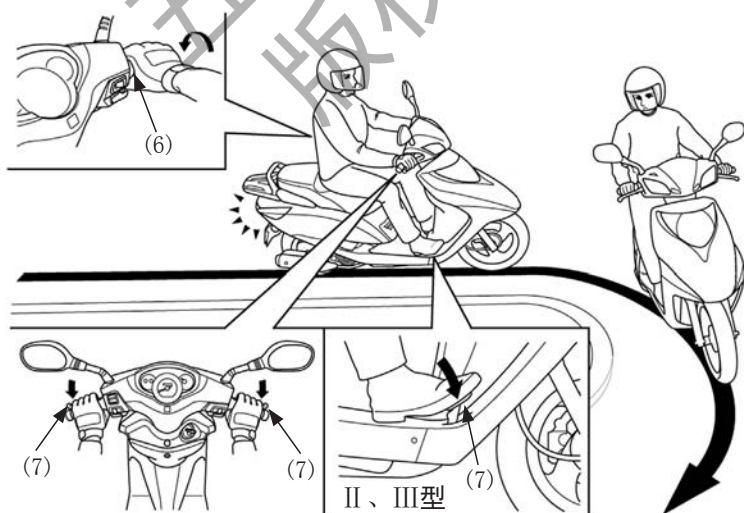

(6) 油门 (7) 前/后制动器

12. 当在下坡路上行驶时，将油门（6）全关闭，使用前后两个制动器（7）使摩托车逐渐减速。

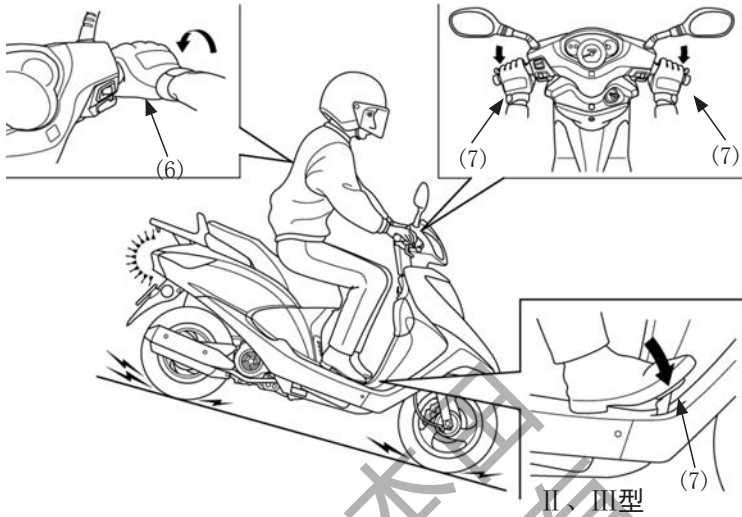

(6) 油门 (7) 前 / 后制动器

**警告**

不要持续使用制动器，它会因此而过热，从而降低刹车效果。

13. 当在潮湿或松软的路面上驾驶时，要格外小心。

**警告**

在潮湿气候，雨天或松软的路面上驾驶时，制动力会降低。所以，为了您的安全：

- 刹车、加速或转弯时要特别谨慎。要以较慢的速度驾驶并留有足够长的刹车距离。
- 尽量使摩托车处于直立状态。
- 当行驶经过光滑的表面如：铁轨、铁板、孔盖、喷漆的路线等处时，要多加注意。

## 停车操作

1. 车辆停住后，电源开关也转至“”（关闭）位置，拔出钥匙。
2. 停车时，使用主支架支撑好车辆。

停车要停在坚实、平坦的地面，以防止滑倒。

如果不可避免要停在倾斜的地面上，尽量使车头向上坡的一面，以减少车辆倒翻的可能性。

3. 锁好转向锁以防被盗（见 26 页）。
4. 关闭遮门以防被盗（见 23 页）。

### 注意

当车辆启动后，部分位置（如排气消声器及发动机等部位）温度上升，车辆行驶过程或停放过程，驾驶员及随乘者均需避免触碰摩托车灼热处，以免发生灼伤危险。甚至在关闭发动机后一段时间里，排气消声器等部位仍然保持高温，足以造成灼伤。

停车时，请不要让易燃、易爆物品（如汽油、干草或树叶等）接触车辆灼热位置（如排气系统及发动机部位等）。

## 如何使用主支架

如右图所示，左手握着方向把，右手扶着后扶手或后货架，将车身扶正扶直，然后侧身，用前脚掌踩在主支架的平面上，利用身体重心即可将主支架撑起。

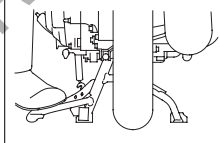
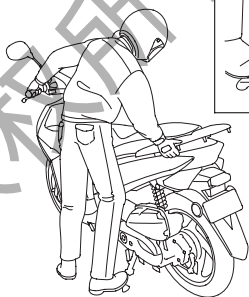

## 要在适当场所停车，注意防盗

在您停放车辆时，应注意停放在车辆保管站或安全的地方，以防止有人恶意在摩托车的机油注入口投放异物，造成发动机机件的损坏。另外要考虑到防盗，要养成卸掉物品和上锁的习惯。推荐大家使用链子锁，更牢固地锁住摩托车。

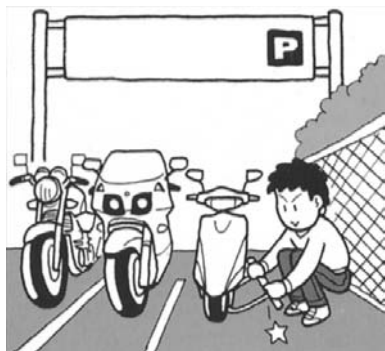

## 防盗要点

1. 应经常锁好方向把，关闭电源开关的遮门，绝不要把钥匙留在电源开关上。这一点看似简单却常被人们遗忘。
2. 要确保您摩托车的登记资料准确和及时更新。
3. 尽可能地将您的摩托车停在可锁的车房里。
4. 应采用优质的额外防盗装置。
5. 将您的名字、地址和电话号码记在这本《用户手册》上，而且要一直带在您的车上。  
一般情况下警察可以根据手册上的这些资料使被盗摩托车物归原主。

名字：\_\_\_\_\_ 电话号码：\_\_\_\_\_

地址：\_\_\_\_\_

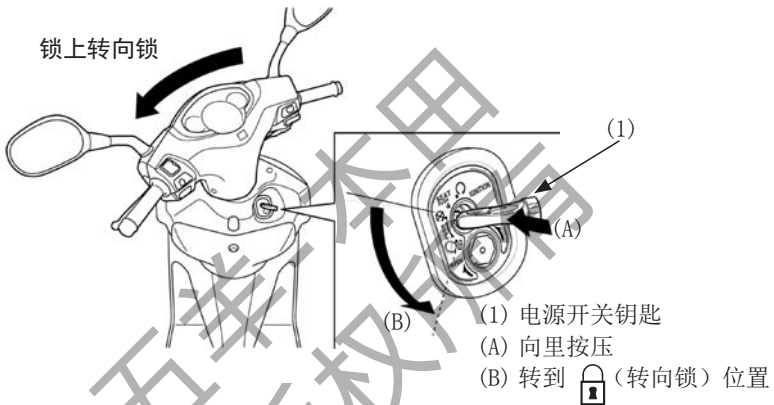

## 处理意外事件

如果您发生碰撞

发生碰撞之后人身安全是您的第一要务。如果您或任何人受伤，则应当评估伤情的严重程度，以及继续驾驶是否安全。如果需要的话则呼叫紧急协助。如果任何人或车辆涉及碰撞的话则还应当遵循适当的法律法规规定。

如果您决定您可以安全驾驶，则首先应当对您摩托车的状况进行评估。如果发动机仍然运转，则将其关闭，并仔细检查：检查发动机是否漏油，检查关键螺母和螺栓的拧紧程度，并且固定车把、控制杆、刹车以及车轮等部件。

如果您的摩托车只是出现轻微损坏，或者您不确定受损程度，请缓慢谨慎驾驶。有时候，碰撞损坏是隐藏的，或者没有立即显现，所以您应当尽快在一家有资质的维修设施处对您的摩托车进行全面检查。同样，在发生严重碰撞之后，应当确保让您的五羊-本田服务店对车架和悬挂系统进行检查。

## 七、维修与保养

### 保养的重要性

维护良好的摩托车对于安全性、经济性和无故障行驶是非常必要的。它会帮助减少环境污染。

保养表中陈述的保养周期表和定期保养的记录是帮助您正确维护您的摩托车。

保养表中陈述的保养周期是根据通常的驾驶条件而规定的。使用率很高、或者在非常泥泞、灰尘很大的地区驾驶的摩托车需要比保养表中的规定更频繁的维护。

如果您的摩托车翻倒过或发生过碰撞，即使您可能有维修的能力，但我们还是建议您到专业的五羊 - 本田服务店检查所有的主要部件。

#### 警告

如果开车前没进行适当的保养和缺少维修，可能会发生严重的人身伤亡或车辆损毁。

始终按本用户手册中保养表的规定对您的车辆进行定期检查和保养。

### 安全保养

保养表中的保养项目包括一些重要的维修任务。如果您具有专业的机械知识，您可以根据这些指示以及所配的工具进行维修保养工作。

其它比较困难或需要专业维修工具的维修保养项目最好由专业技术人员完成。车轮拆卸必须要由专业的五羊 - 本田特约服务人员或其他合格的专业机械人员来完成。

本手册的操作方法只是用于辅助紧急维修。

以下列出一些重要的安全措施。但我们不可能提醒您每个在维修保养中可能发生的风险。只有您才能决定是否进行相应的保养。

#### 警告

如果没有按照保养指引和注意事项进行，可能导致您严重受伤甚至死亡。始终按本手册的步骤和规定对您的车辆进行定期检查和保养。

## 安全注意事项

- 在您维修保养前，请确保发动机已熄火，可避免以下潜在危险。
  - ※ 吸入发动机排出的一氧化碳等碳化物废气  
请在通风良好的环境中启动发动机。
  - ※ 被灼伤  
触碰摩托车灼热处前，先让发动机及排气系统冷却。
  - ※ 被摩托车转动部分碰伤  
在没有熄火之前，请不要触摸运动部位。
- 在维修保养前，确信你已具备了必要工具及维修常识。
- 为了避免摩托车翻倒，请用主支架将踏板车置于坚固且平坦的地面上。
- 在没有放下主支架、启动发动机前，请先确保设置了后刹车锁。这将防止后轮发生转动，并且避免人员与车轮接触导致受伤的可能性。
- 在处理汽油或电池时，禁止吸烟及明火。只使用非燃料溶剂而不是汽油清洗摩托车。保持香烟、花火和火焰远离蓄电池和所有燃油相关零件。

最好是在您当地的五羊 - 本田服务店进行全方位的维修保养。

为了保证摩托车的最佳性能和可靠性，请您当地的五羊 - 本田服务店购买五羊 - 本田纯正零部件进行维修更换。

## 保养表

请按保养表规定的周期进行开车前的检查（请参阅 29 页）。

I：必要时，请进行检查、清洗、调整、润滑或更换。

C：清洗    R：更换    A：调整    L：润滑

以下的保养表规定了您的车辆在频繁使用状态下需要进行的所有保养。保养工作应该符合五羊 - 本田的标准和规格，且要由有经验的专业技师来完成。五羊 - 本田服务店可以满足您各方面的要求。

\* 除非驾驶人或车主备有全套维修工具和保养资料，而且是合格的机械人员，否则，应请您到指定的五羊 - 本田服务店进行保养和维修工作。请参阅五羊 - 本田公司出版的维修说明书。

\*\* 为安全起见，我们主张这些项目由五羊 - 本田公司服务店进行维修保养。

五羊 - 本田公司建议您的五羊 - 本田摩托车在每一次的定期维修保养之后，均应由五羊 - 本田公司服务店进行路试。



保养项目		周期	无论哪项先到达		行程里程 (注1)				页数
				×1,000 公里	1	4	8	12	
		注	月		6	12	18		
*	燃料管道				I	I	I	-	
*	油门操作				I	I	I	49	
*	空气滤清器	注2		每 16,000 公里 R				45	
	曲轴箱通气管	注3			C	C	C	46	
	火花塞				I	R	I	48	
*	气门间隙				I	I	I	-	
	发动机机油			R	每 1000 ~ 3000 公里 R (注: 视行驶路况适当调整)			19, 47	
*	机油滤网						C	-	
*	发动机怠速				I	I	I	-	
*	燃油蒸发排放控制系统						I	-	
*	驱动皮带			每 8,000 公里 I, 每 24,000 公里 R				-	
*	减速齿轮油	注5						-	
**	制动液 (前碟刹类型)	注4			I	I	I	15	
	制动蹄块 (前鼓刹类型)				I	I	I	50	
	制动蹄块 / 制动片磨损 (前碟刹类型)				I	I	I	50	
	制动系统				I	I	I	15	
*	制动灯开关				I	I	I	-	
*	后制动锁操作				I	I	I	25	
*	前照灯调整				I	I	I	29	
	照明 / 喇叭							52	
**	离合器蹄块磨损					I		-	
	侧支架				I	I	I	49	
*	悬挂系统				I	I	I	-	
*	螺母、螺栓、固定件				I	I		-	
**	车轮 / 轮胎				I	I	I	20	
**	转向柱轴承				I		I	-	

注:

1. 里程表读数与月份, 以先到者为准。如果里程表读数较高时, 维修保养间隔应该更频繁;
2. 如果在特别潮湿或灰尘较大的地区驾驶, 维修保养工作应该更频繁;
3. 如果在下雨天或油门全开行驶后, 维修保养工作应该更频繁;
4. 每驾驶 2 年更换一次, 更换工作应该由熟练的专业技术人员来完成;
5. 首次更换时间: 车辆行驶约 1000km 左右后更换 (与首次更换发动机机油同期进行)。以后每行驶 5000km 或每使用 2 年时间更换一次 (视使用环境和路况适当调整, 环境和路况恶劣时更换间隔应更频繁)。

## 工具包

工具包 (1) 位于前物箱 (2) 内。

一些路上临时的维修工作、微小调整以及更换简单的小部件可以用工具包内的工具执行。

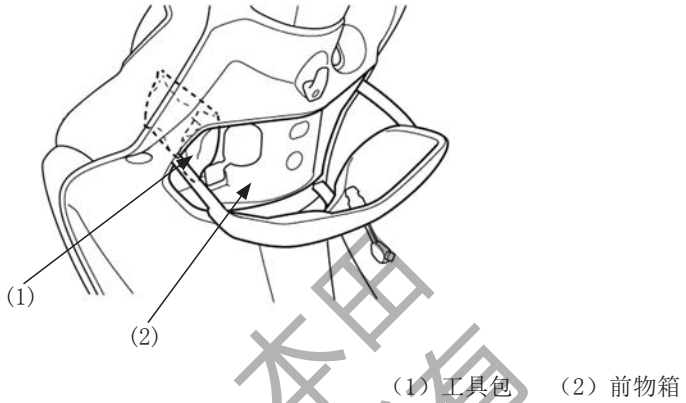

工具有：

1. 工具袋
2. 套筒扳手
3. “十”字形螺钉旋具

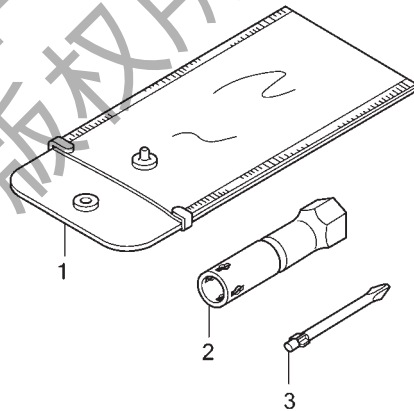

## 车辆识别代号 (VIN) 及发动机编号位置

摩托车登记时, 需要提供车辆识别代号 (VIN) 和发动机的编号, 如果您要订购新零件, 也要向您的服务店提供这两个编号。

车辆识别代号 VIN (1) 打刻在位于行李箱内的车架后部。

发动机编号 (2) 打刻在曲轴箱的左侧。

请记住这两个编号以供参考。

车辆识别代号 (VIN): \_\_\_\_\_ 发动机编号: \_\_\_\_\_

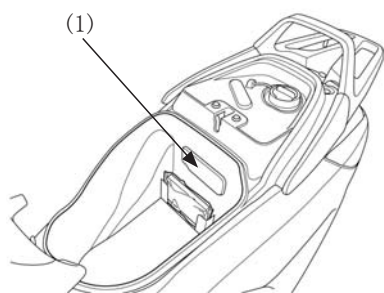

(1) 车辆识别代号

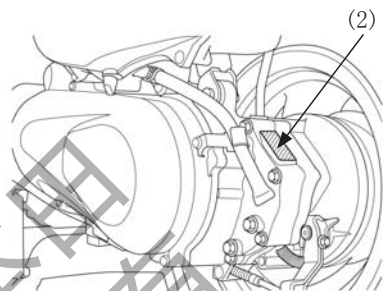

(2) 发动机编号

## 颜色标签

颜色标签 (1) 贴在行李箱内。

当您订购更换的零部件时需要颜色标牌, 请记录好这里的颜色及颜色代码以供参考。

颜色: \_\_\_\_\_

代码: \_\_\_\_\_

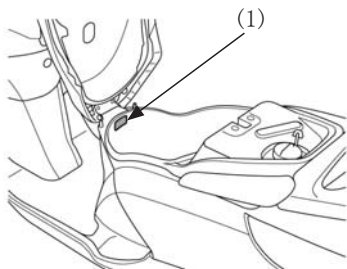

(1) 颜色标签

## 车辆铭牌

车辆铭牌 (1) 位于车架的右侧。

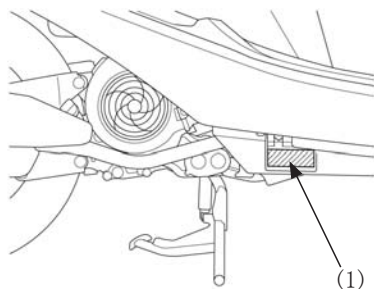

(1) 车辆铭牌

## 空气滤清器

(请参阅 41 页的保养表)

空气滤清器安装在左侧盖后面，无须定期进行维护，车辆行驶 16000 公里就要更换滤芯。如果在比平常更潮湿或灰尘较大的地区驾驶时，或根据其它行驶状态的不同，会导致有必要提前更换滤芯。

请委托您的五羊 - 本田服务店为您进行空气滤清器滤芯的更换工作。

### ⚠ 注意

- \* 本空滤器滤芯为粘性含油滤芯，不需要清理，也能长时间的防尘、维护发动机。
- \* 如果整车出现启动不良、加速不良、马力不足等发动机性能问题的话，请即更换滤芯。
- \* 本滤芯禁止进行清洗（包括不能用压缩空气吹尘）及不能添加任何油品。任何的清洗都会可能引起滤芯功能退化，损坏发动机。

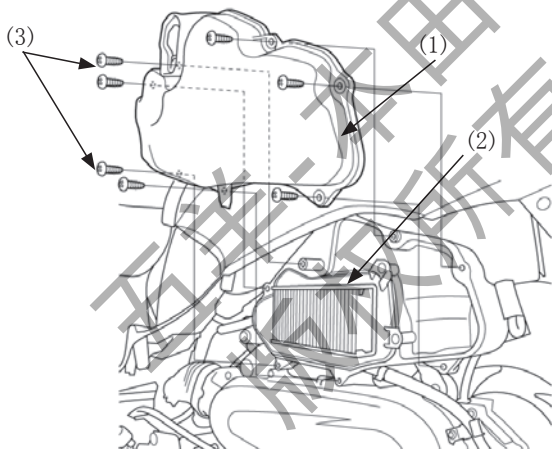

(1) 空气滤清器盖 (2) 滤芯组件 (3) 螺钉

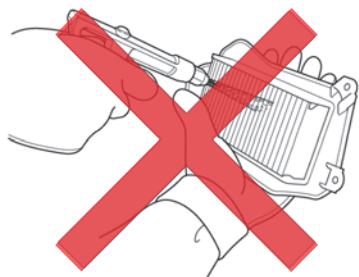

滤芯不需要清理维护，禁止进行清洗和添加油品（包括不能用压缩空气吹尘）

## 催化转换器

本摩托车配备有催化转换器。

催化转换器内含有贵金属作为催化剂，它可以加速化学反应，在不损耗贵金属的情况下将有害废气净化。催化转换器能与摩托车废气中的碳氢化合物、一氧化碳及氮氧化物等有毒气体反应，使之排出无毒气体。

由于该转换器很重要，所以若需要更换时，请切记使用五羊 - 本田纯正零部件。

催化转换器必须在高温下才能发生化学反应。它会使得任何靠近它的易燃材料燃烧。把您的摩托车停放在远离高草、干叶或其他易燃材料的地方。

有故障的催化转换器可令空气受到污染及损坏您的发动机性能。

### ⚠ 注意

请遵照以下几点指示保护您的摩托车催化转换器。

- \* 只使用无铅的汽油，即使只含少量的铅也会沾污您的催化转换器中的贵金属，令催化反应转换器失效。
- \* 调整好您的发动机。
- \* 若发动机不着火、逆火、滞后或其它不良的运转，请让您的当地的五羊 - 本田服务店为您诊断或更换零部件。

## 曲轴箱通气管

(请参阅 41 页的保养表)

1. 从空气滤清器盖上取下曲轴箱通气排泄管 (1)，将沉积物排到合适的容器里。
2. 重新安装上曲轴箱通气排泄管。

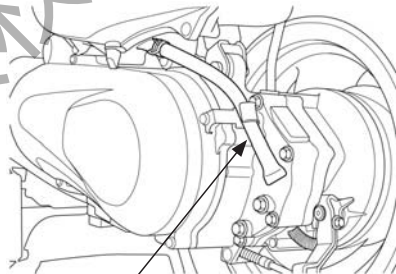

(1)

(1) 曲轴箱通气排泄管

### ⚠ 注意

在雨天，油门全开情况下驾驶，或者摩托车被清洗或翻倒后，维修保养工作要较平时更频繁。

如果在曲轴箱通气排泄管的透明部分可以看到有沉积物存在，也要及时进行保养。

## 发动机机油

(请参阅 41 页的保养表)

API 分级	SG 或者更高等级，除了在圆形 API 维护标签上标记有节能的机油以外。
粘稠度	SJ 10W-30
JASO T 903 标准	MB

### 推荐机油

五羊 - 本田踏板车专用机油

您的摩托车不需要机油添加剂。请使用推荐的机油。

不得使用含石墨或钼添加剂的机油。它们可能会对离合器的操作产生不利影响。

不得使用 API Sh 或者在容器上显示一个圆形“节能”维护标签的更高等级机油。它们可能会影响润滑以及离合器的性能。



不建议使用



可以使用

不得使用非去污剂型，植物或蓖麻基的赛车机油。

### 粘稠度

机油的粘稠度等级应当根据您驾驶区域内的平均大气温度来确定。以下提供了各种大气温度环境下使用的适当等级或粘稠度机油的选型指导原则。

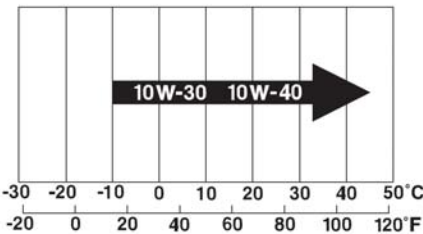

### JASO T 903 标准

JASO T 903 标准是四冲程摩托车发动机用机油的一个索引。

其中有两个等级：MA 和 MB

符合此标准的机油将会在机油容器上粘贴上标签。

例如，以下标签显示了 MB 等级。



(1) 机油销售公司的代码编号

(2) 机油等级

## 发动机机油

\* 发动机机油的质量是影响发动机使用寿命的主要因素。请按照保养表（请参阅 38 页）中规定的保养周期进行机油的更换。当在灰尘大的地区驾驶时，机油的更换要比保养表的规定更频繁。

\* 请处理好用过的机油使其不要对环境造成污染。我们建议您将废油装进密封的容器内送到当地的回收中心或服务网点以回收再用。不要将其倒进垃圾箱内或者直接泄到地面上。

\* 皮肤长时间接触使用过的机油会导致皮肤癌。我们建议您在处理过机油后，用肥皂和清水彻底地洗干净双手。

五羊 - 本田公司建议您的摩托车在每一次更换机油及清洗机油滤网，均应由五羊 - 本田服务店进行。每次更换机油约为 0.7L。

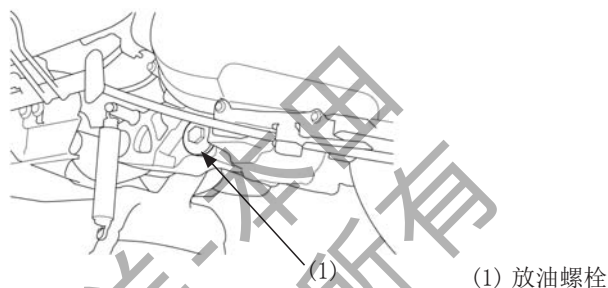

## 火花塞

（请参阅 41 页的保养表）

建议用的火花塞：

标准情况下：

CPR7EA-9 (NGK)

长时间高速驾驶时：

CPR8EA-9 (NGK)

火花塞间隙应为：

(0.8-0.9) mm

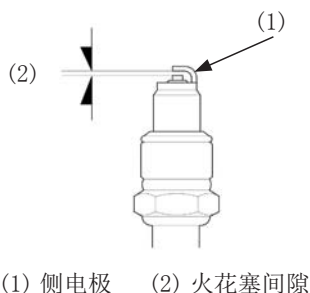

一个没有适当拧紧的火花塞可能会导致发动机损坏。如果火花塞太松，那么则可能导致活塞损坏。如果火花塞太紧，则可能导致螺纹损坏。

如果电极和中心电极蚀、沉积情况严重，请委托您当地的五羊 - 本田服务店清洁或更换火花塞。请使用五羊 - 本田公司的纯正零部件。



注意

使用热值不合适的火花塞，会严重地损害发动机。

## 油门操作

请参阅 41 页的安全注意事项

1. 检查油门手把从全开到全闭的操纵时能否活动自如。

2. 在油门手把边缘处测量手把自由行程。

标准自由行程范围应为：

(2-6) mm (0.08-0.24 in)

3. 要调整自由行程，先拉出油门拉索胶套 (1)，然后拧松锁紧螺母 (2) 并转动调整器 (3)。

4. 调整后，拧紧锁紧螺母并拉回油门拉索胶套。

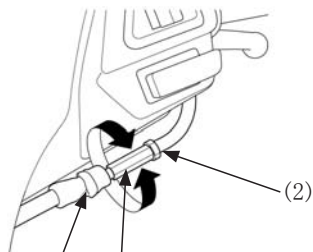

- (1) 油门拉索胶套
- (2) 锁紧螺母
- (3) 调整器

## 节气阀

节气阀在整车出厂前已用专业设备预先设置好，禁止使用任何方法对节气阀进行调整或分解。否则出现任何不良需自行负责。

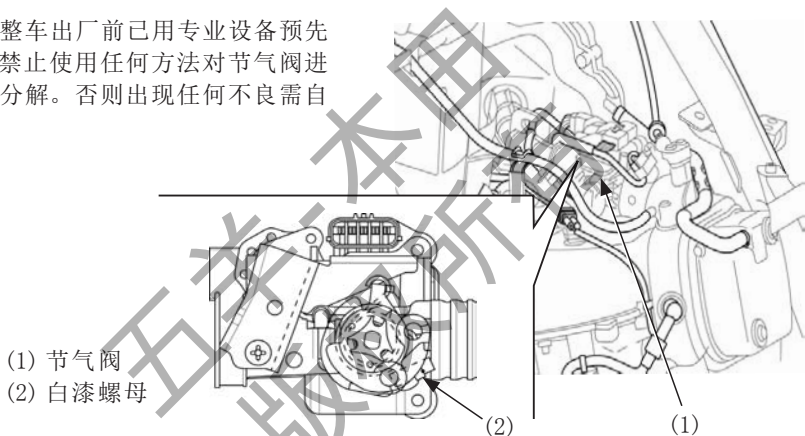

- (1) 节气阀
- (2) 白漆螺母

### 警告

- \* 油门拉索被拆开后不要完全打开或完全关闭地猛旋节气门阀，否则会导致不正确怠速。
- \* 不要损环节气阀体，否则会造成节气门阀操作出错。
- \* 不要松脱或拧紧油门鼓的白漆螺母，否则会导致节气阀体出现故障。

## 侧支架

请参阅 41 页的安全注意事项

检查侧支架弹簧 (1) 是否失去弹性或已损坏，侧支架能否活动自如。

如果侧支架有“吱吱”声或很僵硬，则应清洁枢轴部位，并用干净的机油润滑枢轴螺栓。

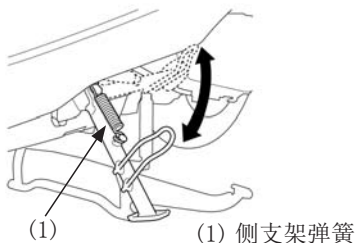

- (1) 侧支架弹簧



## 制动蹄块磨损

请参阅 41 页的安全注意事项

I、II 型摩托车前/后制动器均配备有制动蹄块和磨损指示器。

III、IV、V 型摩托车只有后制动器配备有制动蹄块和磨损指示器。

当制动器实施制动时，附在制动臂（2）上的指示箭头（1）会朝着制动鼓盖（4）上的参照标记（3）移动。若当用力实施制动时，如果指示箭头与参照标记成一直线，则制动蹄块必须更换。

请您委托当地的五羊 - 本田服务店进行此项服务。请只使用五羊 - 本田纯正零部件。

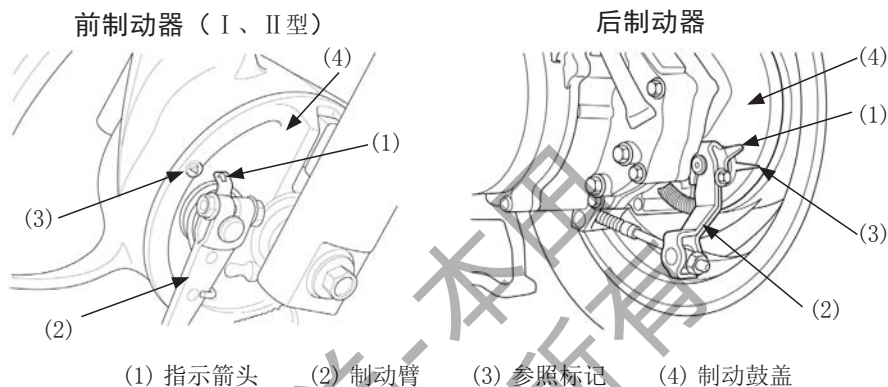

## 制动片磨损（III、IV、V 型）

请参阅 41 页的安全注意事项

制动片的磨损根据摩托车的使用量、驾驶方式和路面情况的不同而不同。（一般来说，制动片在潮湿和脏污的路面上行驶时磨损较快。）

在每个定期保养周期中，都应该对制动片的磨损情况进行检查。

### 前制动器

III、IV、V 型

检查每个制动片上的磨损指示标记（1）。

如果任何一个制动片磨损到极限，都应将两个制动片同时更换掉。

应该委托你的五羊 - 本田服务店为你进行此项服务。

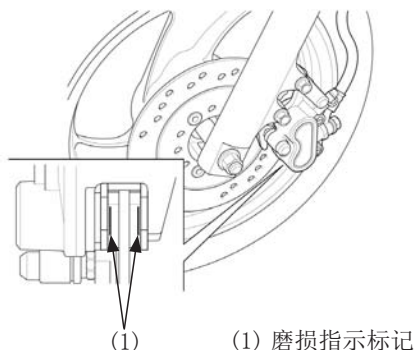

## 蓄电池

本车蓄电池是免维护（密封）型的，因此无须检查蓄电池电解液水平位置或添加蒸馏水。如果您的蓄电池电力不足或者有电解液漏出（引起起动困难或其它电路方面故障），请到当地的五羊-本田服务店检查。

### ⚠ 注意

您的蓄电池是免维护（密封）型的电池，如果拨开电池盖会造成永久损失。

### ⚠ 警告

蓄电池会排放出爆炸性的氢气，请正确操作。火花或明火会引起蓄电池爆炸，爆炸产生的威力会导致严重受伤甚至死亡。请穿好防护衣、戴好防护面具或者委托专业技师进行蓄电池的保养。

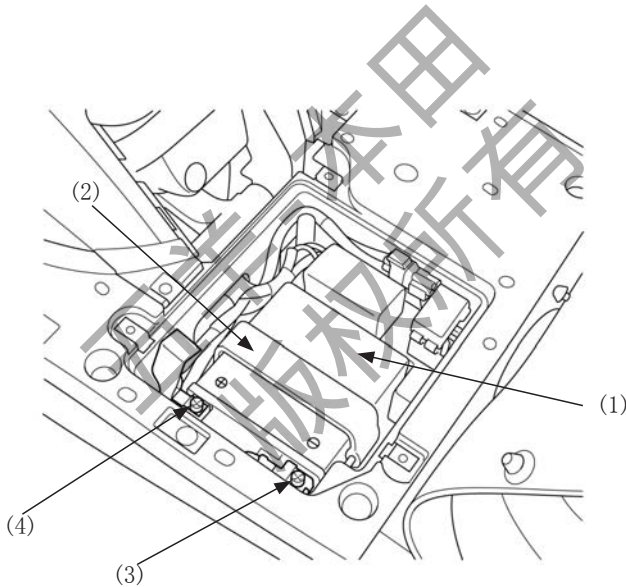

(1) 蓄电池    (2) 蓄电池支架    (3) 负极 (-) 电线    (4) 正极 (+) 电线

## 保险丝的更换

(请参阅 41 页的保养表)

如果经常发生保险丝烧断现象,则通常表明电路短路或电路系统超负荷。请委托您当地的五羊-本田服务店为您进行修理。

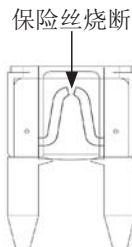

### ⚠ 注意

不要使用规定规格以外的其它保险丝。否则会对电路系统产生严重不良影响,甚至引起失火、烧毁灯泡或损坏发动机。

## 保险丝盒

保险丝位于蓄电池附近。

保险丝的规格为:

主保险丝: 20A

副保险丝: 10A

请您委托当地的五羊-本田服务店进行保险丝的更换工作。

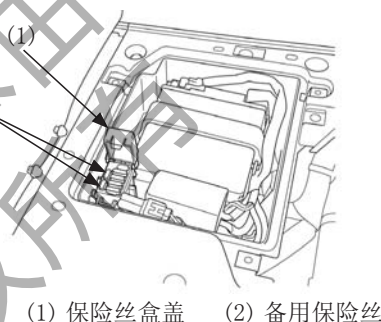

(1) 保险丝盒盖 (2) 备用保险丝

## 灯泡的更换

请参阅 41 页的安全注意事项

- \* 灯亮的时候,灯泡会发热,即使灯灭了,也会持续一段时间。进行维修前,须确定它已冷却下来。
- \* 不要将手指印在前照灯灯泡上,因为它可能形成热点,引起灯泡的爆裂。
- \* 更换灯泡时,要戴上干净的手套。如果直接用手接触了灯泡,就要用蘸了酒精的毛巾擦拭干净,以防损坏灯泡。

- 更换灯泡时,确保电源开关处于“” (关) 位置。
- 不要使用不同规格的灯泡。
- 换上新灯泡后,检查灯是否运作正常。

请您委托当地的五羊-本田服务店为您进行前照灯灯泡、位置灯灯泡、后位灯/制动灯灯泡、前/后转向信号灯灯泡和车牌灯灯泡的更换工作。

## 八、清洗

请定期清洗摩托车以保护表面涂层。并检查是否有损伤、磨损以及机油的泄漏。

请避免使用不是为摩托车或汽车表面涂层而专门设计的清洗用品。

这样的清洗用品内可能含有强力去污剂或化学溶液，这些物质会损伤摩托车的金属部件、漆层以及塑料部件。

如果摩托车刚刚骑过，还是热的，那么请等到发动机和排气系统冷却。

建议避免使用高压水枪清洗（例如投币式汽车清洗机）。

### ! 注意

高压水流（或气流）会损伤摩托车的某些部件。

### 摩托车的清洗

1. 用冷水仔细冲洗摩托车，清除松散的污垢。
2. 用海绵或软布沾冷水擦洗摩托车。请避免直接用水洒到消声器排气口和电气部件上。
3. 用软布或海绵沾上经过用水稀释的中性洗涤剂擦洗塑料部件。轻轻擦洗顽固污垢，然后用清水多次冲洗。请注意将制动液或化学溶剂远离摩托车。  
这类液体会损伤塑料部件和漆层。

清洗完摩托车后，前照灯灯罩内会立即产生水雾。打开前照灯远光灯，前照灯灯罩内的雾气会逐渐消失。运转发动机，保持前照灯点亮。

4. 清洁后，用大量清水把摩托车彻底清洗干净。残留的强力洗涤剂会锈蚀合金的零部件。
5. 擦干摩托车，开动发动机。并让它运转数分钟。
6. 在重新驾驶摩托车之前，需要对制动器进行反复的操作测试，直到制动器恢复正常的制动功能为止。

### ! 警告

摩托车被清洗后，制动性能暂受到影响。应当预留较长的刹车距离，避免可能发生的意外。

制动测试

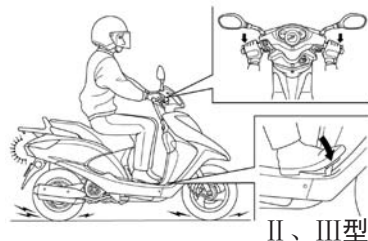

## 表面抛光

清洗摩托车后，建议用市场上销售的光亮剂 / 抛光剂、高级保护液或者打蜡来完成最后工作。请仅使用专门用于摩托车或汽车的不含研磨剂的抛光剂或蜡。请按照抛光剂或蜡容器上的说明来使用。

## 除路盐

在冬天，路面喷上的防结冰药物或海水含有盐成份，会腐蚀摩托车。

如果您的摩托车在这样的路面路行驶过，请遵照以下几点清洗您的摩托车：

1. 用凉的清水刷洗摩托车（见 53 页）。  
    不要用暖水，这样会加剧盐对摩托车的腐蚀作用。
2. 擦干摩托车，并在金属表面打蜡。

## 铝合金车轮的维修保养

尘泥、盐碱路面都有可能腐蚀铝合金车轮。车辆在这些路面行驶过后要用湿的海棉，浸上洗涤剂清洗车轮。不要用钢刷、砂纸或含有化学成份的抹布来擦拭。要用充足的水清洗，并用干净的布擦干。

## 清洗哑光油漆表面

使用软布或海绵并用充足的水清洗哑光油漆表面。用干净的软布擦干。

使用中性洗涤剂清洗哑光油漆表面。

不要使用含蜡化合物。

## 排气消声器的维修保养

如果排气消声器表面涂有油漆，不要使用市售厨房研磨清洁剂。

使用中性洗涤剂去清洁排气消声器的油漆层。

如果您不能确定车辆的排气消声器是否有油漆层，请联系五羊 - 本田服务店。

## 九、存放车辆指南

如果要长时间停放您的摩托车，例如在冬季时，则应该采取以下步骤，把车子收好，以防因为长时间的不使用而导致机件失灵或部件损坏。除此之外，摩托车放入车库之前，还需要进行适当的修理及维护工作，否则等到把摩托车从库房取出后重新使用时，往往会忘记进行这些维修工作。

### 存放注意事项

1. 更换发动机机油。
2. 用虹吸弯管或类似方法把油箱内的剩余汽油排泄到安全汽油容器内。然后用喷雾式防锈油将油箱的内侧进行喷刷，重新装好油箱的加油盖。

#### 警告

在某些条件下，汽油极易易燃，而且汽油具有爆炸性，若泄油操作不当，会造成烧伤或严重炸伤。所以特别注意以下事项：

- 必须先停止发动机，使车辆远离热源、火花及明火等。
- 必须在户外及通风的地方进行泄油或加油操作。
- 要立即将溅出的汽油擦掉。

3. 为预防气缸内生锈，应采取如下措施：
  - \* 取下火花塞上的火花塞盖，用胶带或细绳将其束缚在就近的塑料部件上，以使其与火花塞相分离。
  - \* 从发动机上将火花塞卸下，将其放置在安全地方。勿将火花塞与火花塞盖连在一起。
  - \* 将一汤匙（15-20ml）清洁的发动机机油倒入气缸内，然后用一块布将火花塞孔罩住。
  - \* 起动若干次发动机，使倒入的机油分布到气缸的每一部分。
  - \* 将火花塞及火花塞盖重新安装好。
4. 将蓄电池拆卸下来。将蓄电池放在既能避免冻结，又可以避免日光直射的地方。

#### 注意

车辆长期放置（1个月以上）时，请一定要将电池端子拆下来。

5. 每个月给蓄电池进行一次慢性充电。  
清洗并擦干摩托车。给所有喷漆的表面上蜡。给镀铬的表面涂上一层防锈油。
6. 给轮胎充气，使胎压达到规定的胎压标准。  
将摩托车停好后，用木块将车轮垫高，使车轮不致与地面相接触。
7. 把摩托车盖好（不要用塑料布或其他涂有涂料的布进行覆盖）。应该将摩托车停放在比较阴凉而又不潮湿，而且日间温差变化不大的地方。如果有车房或车库，则应将车子停放在车房或车库内。切忌将摩托车停放在阳光能够直接照射的地方。

## 存放后再使用注意事项

1. 取下覆盖摩托车的外罩，把车身清洗干净。
2. 如果摩托车已存放超过 4 个月以上时间，则需要对发动机的机油进行更换。
3. 如果需要的话，则应该给蓄电池充电。然后，把蓄电池重新装回车上。
4. 将油箱内剩下的雾状防锈油排泄干净，然后给油箱充入新的汽油。
5. 进行所有驾驶前的检查（请参阅第 29 页有关内容）。在重新进行正常驾驶之前，首先选择在交通不太繁忙的安全地区，以低速度对摩托车的性能进行测试。如果没有任何性能方面的问题的话，方可恢复正常驾驶。

## 十、主要技术规格 \ 尺寸参数

项目		技术规格
长 × 宽 × 高 (mm)		1800 × 695 × 1090
轴距 (mm)		1238
机油容量 (L)		换油时约: 0.7L; 分解时约: 0.8L
减速箱润滑油容量 (L)		换油时约: 0.1L; 分解时约: 0.12L
汽油箱容量 (L)		6.4
承载人数 (人)		驾驶员、随乘员各一名
额定载质量 (kg)		150kg (含乘员)
前伸角 (°)		27°
轮胎规格	前轮	90/90-12 44J
	后轮	100/90-10 56J
燃油消耗 (L/100km)		≤ 2.2
爬坡能力 (°)		≥ 18.0
最高设计车速 (km/h)		85
最小离地间隙 (mm)		120

项目	主要质量参数	整车整备质量	厂定最大总质量
	总重 (kg)	104	254
	前轮轴的轴荷 (kg)	40	71
	后轮轴的轴荷 (kg)	64	183

## 发动机

缸径 × 行程 (mm×mm)		50×55
压缩比		9.5:1
气缸工作容积 (ml)	实际容积	108.0
	整数容积	108
火花塞型号		CPR7EA-9
火花塞电极间隙 (mm)		0.8 ~ 0.9
最低空载稳定转速 (r/min)		1700±100
最大净功率及其相应转速 [kW/ (r/min)]		5.5/7000
最大扭矩及其相应转速 [N·m/ (r/min)]		8.41/6000
传动比		2.60 ~ 0.84
末级传动比		9.423

## 电气系统

蓄电池规格	12V-6A·h
磁电机功率 (kW)	0.2 (5000r/min 时)
前照灯规格	12V 35W/35W
制动灯 / 后位灯规格	12V 21W/5W
转向信号灯规格	12V 21W×4
前位灯规格	12V 5W
仪表灯规格	12V 1.7W×3
转向信号指示灯规格	12V 3.0W×2
远光指示灯规格	12V 1.7W
主保险丝 (A)	20
副保险丝 (A)	10A×3

## 本产品达到以下排放水平

标准号	标准名称
GB 14622-2016	摩托车污染物排放限值及测量方法 (中国第四阶段)
GB 4569-2005	摩托车和轻便摩托车定置噪声限值及测量方法
GB 16169-2005	摩托车和轻便摩托车加速行驶噪声限值及测量方法



## 十一、与我们联系

如果您在使用五羊 - 本田摩托车的过程中有任何意见或建议，请向下述部门或您当地的五羊 - 本田服务店反映，以便及时解决，谢谢合作！

### 五羊 - 本田摩托（广州）有限公司

地址：广州市增城新塘镇永和新新六路1号

电话：(020) 3298 9888

邮编：511356

网址：<http://www.wuyang-honda.com>

新浪微博：<http://weibo.com/wuyanghonda>

微信：[wuyangbentian-honda](https://www.wechat.com)



### 阳阳服务邮箱

E-mail：[yangyang798@wuyang-honda.com](mailto:yangyang798@wuyang-honda.com)

全国统一客服热线（免长途话费）：95105798

服务监督电话：(020) 3298 9988

本书下载请扫一扫





五羊-本田

— 梦想 · 科技 · 喜悦 —

梦想の热爱